



HALMAR

2024



STOŁY GLAMOUR GLAMOUR TABLES ГЛАМУРНЫЕ СТОЛЫ	2-15
STOŁY NOWOCZESNE MODERN TABLES СОВРЕМЕННЫЕ СТОЛЫ	16-61
STOŁY LOFTOWE LOFT TABLES ЛОФТ СТОЛЫ	62-87
STOŁY KLASYCZNE CLASSIC TABLES КЛАССИЧЕСКИЕ СТОЛЫ	88-105
STOŁY TRADYCYJNE TRADITIONAL TABLES ТРАДИЦИОННЫЕ СТОЛЫ	106-113
STOŁY SKANDYNAWSKIE SCANDINAVIAN TABLES СКАНДИНАВСКИЕ СТОЛЫ	114-121
ZESTAWY STOŁOWE DINING SETS НАБОРЫ СТОЛ + СТУЛЬЯ	122-125
KOLEKCJE COLLECTIONS КОЛЛЕКЦИИ	126-155
KUCHNIE KITCHENS КУХНИ	156-164
ŁAWY COFFEE TABLES СТОЛЫ ЖУРНАЛЬНЫЕ	165-189
SYPIALNIE BEDROOM FURNITURE МЕБЕЛЬ ДЛЯ СПАЛЬНИ	190-214
ŁÓŻKA MŁODZIEŻOWE CHILDREN BED КРОВАТИ МОЛОДЕЖНЫЕ И ДЕТСКИЕ	215-217
MEBLE WYPOCZYNKOWE LEISURE FURNITURE МЕБЕЛЬ ДЛЯ ОТДЫХА	218-261
WIESZAKI HANGERS МЕБЕЛЬ ДЛЯ ПРИХОЖЕЙ	262-263
MEBLE UZUPEŁNIAJĄCE COMPLEMENTARY FURNITURE ДОПОЛНИТЕЛЬНАЯ МЕБЕЛЬ	264-267
STOLIKI RTV TV STANDS ТУМБЫ ПОД ТВ АППАРАТУРУ	268-270
MEBLE BAROWE I RESTAURACYJNE BAR AND RESTAURANT FURNITURE БАРНЫЕ СТОЛЫ И СТУЛЬЯ	271-276
MEBLE OGRODOWE I TARASOWE GARDEN AND TERRACE FURNITURE МЕБЕЛЬ ДЛЯ САДА И ТЕРРАСЫ	277-285
BIURKA I KONSOLKI OFFICE DESKS AND CONSOLES КОМПЬЮТЕРНЫЕ СТОЛЫ И КОНСОЛИ	286-299
FOTELE OBROTOWE OFFICE CHAIRS ВРАЩАЮЩИЕСЯ КРЕСЛА	300-320
MEBLE NOWY STYL NOWY STYL FURNITURE МЕБЕЛЬ NOWY STYL	321
KRZESŁA METALOWE METAL CHAIRS СТУЛЬЯ: КАРКАС МЕТАЛЛИЧЕСКИЙ	322-349
KRZESŁA DREWNIANE WOODEN CHAIRS СТУЛЬЯ: КАРКАС ДЕРЕВЯННЫЙ	350-357

NEW



FLAVIO + krzesła K537 / FLAVIO + K537 chairs

material: MDF lakierowany
kolor: biały
material: lacquered MDF
color: white
material: МДФ окрошенный
цвет: белый



K537



K499



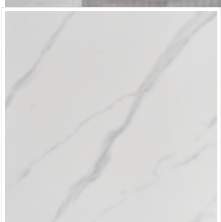

REGINALD + krzesła K555 / REGINALD + K555 chairs

- | materiał: spiek / stal nierdzewna, kolor: blat - biały marmur, nogi - srebrny
- | material: sintered stone / stainless steel, color: top - white marble, legs - silver
- | материал: агломерат / нержавеющая сталь, цвет: столешница - белый мрамор, опоры - серебро



REGINALD 2 + krzesła K556 / REGINALD 2 + K556 chairs

- | materiał: szkło / stal nierdzewna, kolor: blat - czarny, nogi - złoty
- | material: glass / stainless steel, color: top - black, legs - gold
- | материал: стекло / нержавеющая сталь, цвет: столешница - черный, опоры - золото



NEW

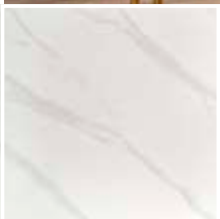

CLEMENTE + krzesła K537 / CLEMENTE + K537 chairs

- | materiał: spiek / stal nierdzewna, kolor: blat - biały marmur, nogi - złoty
- | material: sintered stone / stainless steel, color: top - white marble, legs - gold
- | материал: агломерат / нержавеющая сталь, цвет: столешница - белый мрамор, опоры - золото



GALARDO + krzesła K499 / GALARDO + K499 chairs

- | stół rozkładany, materiał: MDF lakierowany / stal nierdzewna / stal malowana proszkowo, kolor: biały - złoty
- | extension table, material: lacquered MDF veneer / stainless steel / powder coated steel, color: white - gold
- | раскладной стол, материал: окрашенный МДФ / нержавеющая сталь / сталь с порошковым покрытием, цвет: бело-золотой

GALARDO + K501

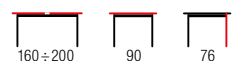



VINCENZO + krzesła K474 / VINCENZO + K474 chairs

- | stół rozkładany, materiał: MDF okleinowany / MDF lakierowany / stal chromowana, kolor: blat - biały marmur, noga - czarny / złoty
- | extension table, material: laminated MDF / lacquered MDF / chrome steel, color: top - white marble, legs - black / gold
- | раскладной стол, материал: МДФ шпон / МДФ лакированная / хромированная сталь, цвет: столешница - белый мрамор, ножка - черный / золотый

VINCENZO + K306

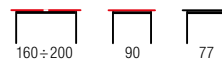

KONAMI + krzesła K436 / KONAMI + K436 chairs

- | materiał: szkło / stal chromowana, kolor: blat - czarny marmur, nogi - złoty
- | material: glass / chrome steel, color: top - black marble, legs - gold
- | материал: стекло / хромированная сталь, цвет: столешница - черный мрамор, ножки - золотой

KONAMI + K437





MOLINA + krzesła K499 / MOLINA + K499 chairs

| materiał: ceramika / stal malowana proszkowo / stal nierdzewna, kolor: blat - czarny marmur, nogi - czarny / złoty

| material: ceramic / powder coated steel / stainless steel, color: top - black marble, legs - black / gold

| материал: керамика / сталь с порошковым покрытием / нержавеющая сталь, цвет: столешница - черный мрамор, ножки - черный / золото

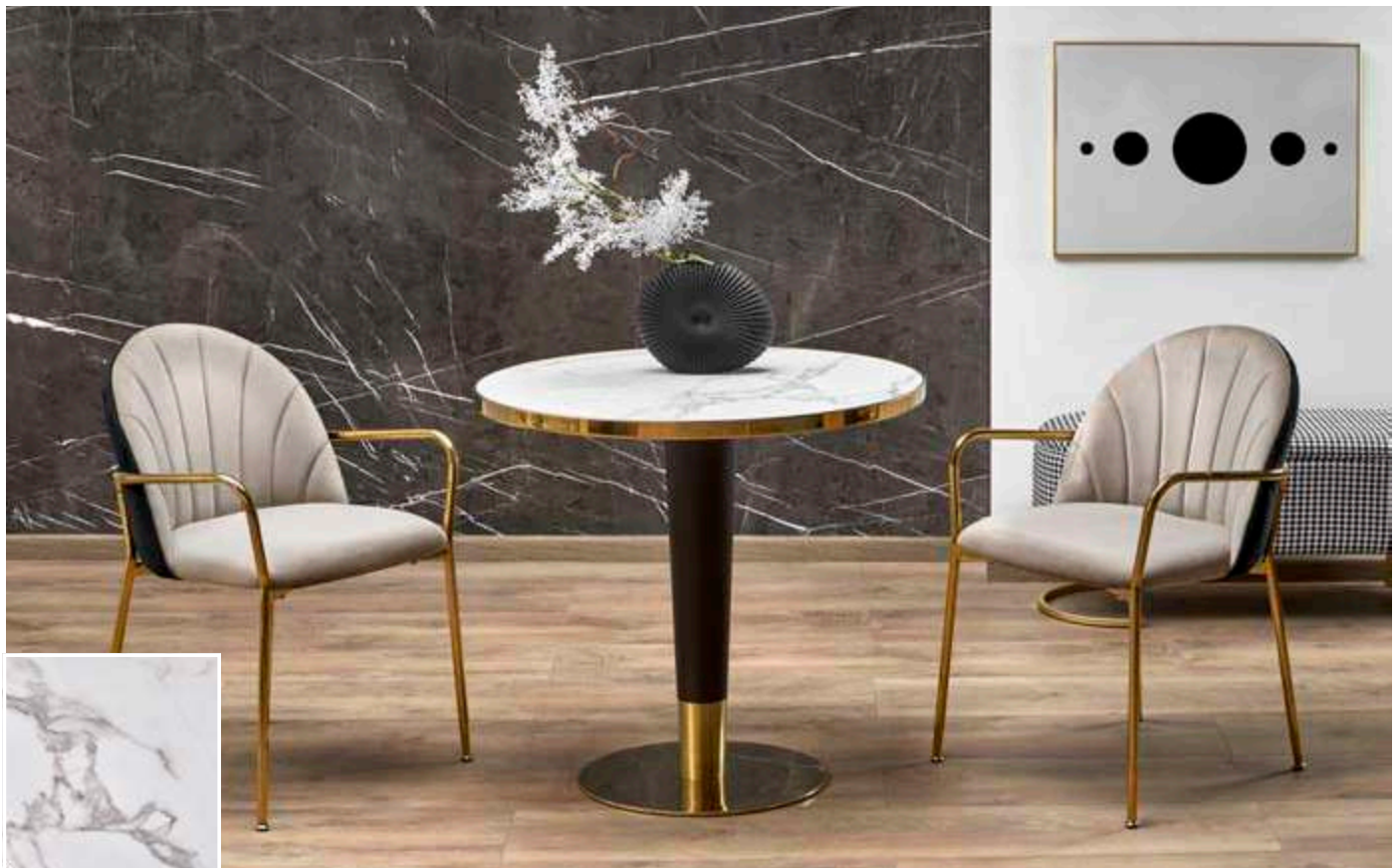

MORATA + krzesła K500 / MORATA + K500 chairs

| materiał: ceramika / stal malowana proszkowo / stal nierdzewna, kolor: blat - biały marmur, nogi - czarny / złoty

| material: ceramic / powder coated steel / stainless steel, color: top - white marble, legs - black / gold

| материал: керамика / сталь с порошковым покрытием / нержавеющая сталь, цвет: столешница - белый мрамор, ножки - черный / золото





VALENTINO + krzesła K436 / VALENTINO + K436 chairs

| **stół rozkładany**, materiał: ceramika / MDF lakierowany / stal chromowana, kolor: blat - popielaty marmur, noga - jasny popiel / złoty

| **extension table**, material: ceramic / lacquered MDF / chrome steel, color: top - grey marble, legs - light grey / gold

| **раскладной стол**, материал: керамика / МДФ лакированная / хромированная сталь, цвет: столешница - пепельный мрамор, ножки - светло - пепельный / золотый

VALENTINO + K460



MUSCAT + krzesła K460 / MUSCAT + K460 chairs

| **stół rozkładany**, materiał: ceramika / MDF lakierowany / stal chromowana / polipropylen, kolor: blat - popielaty marmur, noga - jasny popiel / złoty

| **extension table**, material: ceramic / lacquered MDF / chrome steel / polypropylene, color: top - grey marble, legs - light grey / gold

| **раскладной стол**, материал: керамика / МДФ лакированная / хромированная сталь / полипропилен, цвет: столешница - пепельный мрамор, ножки - светло - пепельный / золотый

MUSCAT + K381

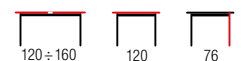



GOMEZ + krzesła K513 / GOMEZ + K513 chairs

- | materiał: szkło / poliwęglan, kolor: dymiony
- | material: glass / polycarbonate, color: smoked
- | материал: стекло / поликарбонат, цвет: дымчатый



MANCHESTER

- | materiał: MDF + okleina naturalna / stal malowana proszkowo / stal chromowana, kolor: blat - orzech, nogi - czarny / złoty
- | material: MDF + natural veneer / powder coated steel / chrome steel, color: top - walnut, legs - black / gold
- | материал: МДФ + натуральный шпон / сталь с порошковым покрытием / хромированная сталь цвет: столешница - орех, ножки - черный / золотой





RAYMOND + krzesła K446 / RAYMOND + K446 chairs

| materiał: szkło / stal chromowana, kolor: szkło - bezbarwny, nogi - złoty lub chrom
 | material: glass / chrome steel, color: glass - transparent, legs - gold, chrome
 | материал: стекло / хромированная сталь, цвет: стекла - бесцветный, ножки - золотой или хром



RONDO + krzesła K381 / RONDO + K381 chairs

| materiał: szkło / stal chromowana, kolor: blat - transparentny, nogi - złoty
 | material: glass / chrome steel, color: top - transparent, legs - gold
 | материал: стекло / сталь хромированная, цвет: столешница - прозрачный, ножки - золотой

RONDO + K385



NEW



RAYMOND 3 + krzesła K517 / RAYMOND 3 + K517 chairs

| materiał: szkło / stal chromowana, kolor: blat - biały marmur, nogi - srebrny
 | material: glass / chrome steel, color: top - white marble, legs - silver
 | материал: стекло / сталь хромированная, цвет: столешница - белый мрамор, опоры - серебро



RAYMOND 2 + krzesła K517 / RAYMOND 2 + K517 chairs

| materiał: szkło / stal chromowana, kolory: blat - czarny marmur, nogi - złoty lub blat - biały marmur, nogi - złoty
 | material: glass / chrome steel, colors: top - black marble, legs - gold, top - white marble, legs - gold
 | материал: столешница - черный мрамор, ножки - золото, столешница - белый мрамор, ножки - золото

RAYMOND 2 + K517





LIVERPOOL

| materiał: szkło / stal chromowana, kolor: blat - transparentny, nogi - złoty
 | material: glass / chrome steel, color: top - transparent, legs - gold
 | материал: стекло / сталь хромированная, цвет: столешница - прозрачный, ножки - золотой



LUNGO + krzesła K290 / LUNGO + K290 chairs

| materiał: szkło / stal malowana, kolor: blat - brązowy, nogi - antyczny złoty
 | material: glass / painted steel, color: top - brown, legs - antique gold
 | материал: стекло / окрашенная сталь, цвет: столешница - коричневый, ноги - античное золото





VEGAS + krzesła K437 / VEGAS + K437 chairs

| materiał: MDF lakierowany / stal chromowana, kolor: blat - biały, noga - biały / złoty
 | material: lacquered MDF / chrome steel, color: top - white, leg - white / gold
 | материал: МДФ лакированная / хромированная сталь, цвет: столешница - белый, ножки - белый / золотой



BONELLO

| materiał: MDF okleinowany / stal chromowana, kolor: blat - popielaty marmur, nogi - złoty
 | material: laminated MDF / chrome steel, color: top - grey marble, legs - gold
 | материал: МДФ ламинированная / сталь хромированная, цвет: столешница - серый мрамор, ножки - золотой





CASEMIRO + krzesła K474 / CASEMIRO + K474 chairs

| materiał: szkło / stal chromowana, kolor: blat - biały marmur, noga - złoty
 | material: glass / chrome steel, color: top - white marble, legs - gold
 | материал: стекло / хромированная сталь, цвет: столешница - белый мрамор, ножка - золотый

CASEMIRO + K460



DENVER + krzesła K449 / DENVER + K449 chairs

| materiał: MDF okleinowany / stal malowana proszkowo, kolor: blat - biały marmur, noga - biały
 | material: laminated MDF / powder coated steel, color: top - white marble, legs - white
 | материал: МДФ оклееный / сталь с порошковым покрытием, цвет: столешница - белый мрамор, ножки - белый



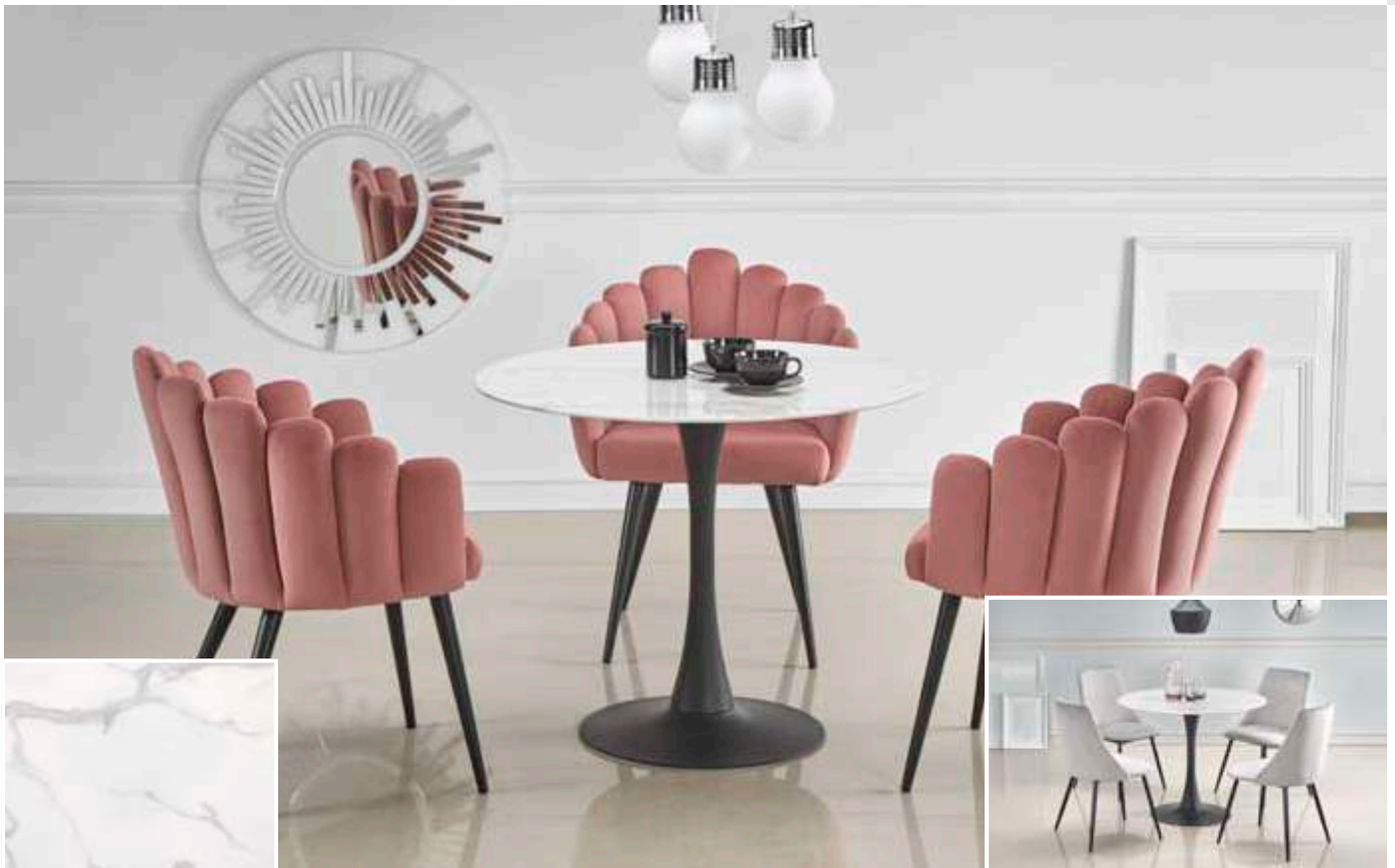

AMBROSIO + krzesła K410 / AMBROSIO + K410 chairs

| materiał: szkło / stal malowana proszkowo, kolor: blat - biały marmur, nogi - czarny
 | material: glass / powder coated steel, color: top - white marble, legs - black
 | материал: стекло / сталь с порошковым покрытием, цвет: столешница - белый мрамор, ножки - черный



MARCO + krzesła K438 / MARCO + K438 chairs

| materiał: szkło / MDF lakierowany / stal malowana proszkowo, kolor: blat - biały marmur, nogi - czarny
 | material: glass / lacquered MDF / powder coated steel, color: top - white marble, legs - black
 | материал: стекло / окрашенный МДФ / сталь с порошковым покрытием, цвет: столешница - белый мрамор, ножки - черный





HILARIO + krzesła K554 / HILARIO + K554 chairs

stół rozkładany

material: spiek / stal malowana proszkowo
kolor: blat - czarny marmur, nogi - czarny

extension table

material: sintered stone / powder coated steel
color: top - black marble, legs - black

стол раскладной

material: агломерат / сталь с порошковым покрытием
цвет: столешница - черный мрамор, опоры - черный



K554

K531





MANUEL + krzesła K559 / MANUEL + K559 chairs

- | materiał: spiek / stal malowana proszkowo, kolor: blat - czarny marmur, noga - czarny
- | material: sintered stone / powder coated steel, color: top - black marble, legs - black
- | материал: агломерат / сталь с порошковым покрытием, цвет: столешница - черный мрамор, опоры - черный



VITORINO + krzesła K535 / VITORINO + K535 chairs

- | stół rozkładany, materiał: spiek / stal malowana proszkowo, kolor: blat - czarny marmur, nogi - czarny
- | extension table, material: sintered stone / powder coated steel, color: top - black marble, legs - black
- | стол раскладной, материал: агломерат / сталь с порошковым покрытием, цвет: столешница - черный мрамор, опоры - черный

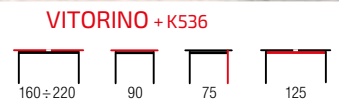



HILARIO + krzesła K542 / HILARIO + K542 chairs

| stół rozkładany, materiał: spiek / stal malowana proszkowo, kolor: blat - beżowy marmur, nogi - czarny

| extension table, material: sintered stone / powder coated steel, color: top - beige marble, legs - black

| стол раскладной, материал: агломерат / сталь с порошковым покрытием, цвет: столешница - бежевый мрамор, опоры - черный

HILARIO + K550



GIOVANI + krzesła K553 / GIOVANI + K553 chairs

| materiał: spiek / stal malowana proszkowo, kolor: blat - zielony marmur, nogi - czarny

| material: sintered stone / powder coated steel, color: top - green marble, legs - black

| материал: агломерат / сталь с порошковым покрытием, цвет: столешница - зеленый мрамор, опоры - черный



NEW



FERNANDO + krzesła K528 / FERNANDO + K528 chairs

stół rozkładany

materiał: spiek / stal malowana proszkowo
kolor: blat - beżowy marmur, nogi - czarny

extension table

materiał: sintered stone / powder coated steel
color: top - beige marble, legs - black

стол раскладной

материал: агломерат / сталь с порошковым покрытием
цвет: столешница - бежевый мрамор, опоры - черный



K528



K527





OSMAN + krzesła K522 / OSMAN + K522 chairs

| **stół rozkładany**, materiał: ceramika / MDF lakierowany / stal malowana proszkowo, kolor: blat - biały marmur / czarny, noga - czarny
 | **extension table**, materiał: ceramic / lacquered MDF / powder coated steel, color: top - white marble / black, legs - black
 | **раскладной стол**, материал: керамика / МДФ окрашенная / сталь с порошковым покрытием, цвет: столешница - белый мрамор / черный, ножки - черные

OSMAN + K516



VINSTON

| **stół rozkładany**, materiał: MDF lakierowany + płyta HPL / stal malowana proszkowo, kolor: blat - ciemny popiel / czarny, nogi - czarny
 | **extension table**, materiał: lacquered MDF + HPL board / powder coated steel, color: top - dark grey / black, legs - black
 | **раскладной стол**, материал: MDF лакированный + HPL пластина / сталь с порошковым покрытием, цвет: столешница-темно-пепельный / черный, ножки-черный



NEW



FELIX + krzesła K543 / FELIX + K543 chairs

- | **stół rozkładany**, materiał: spiek / stal malowana proszkowo, kolor: blat - popielaty marmur, nogi - czarny
- | **extension table**, materiał: sintered stone / powder coated steel, color: top - grey marble, legs - black
- | **стол раскладной**, материал: агломерат / сталь с порошковым покрытием, цвет: столешница - пепельный мрамор, опоры - черный

FELIX + K552



NEW



CHARLES + krzesła K534 / CHARLES + K534 chairs

- | **stół rozkładany**, materiał: MDF okleinowany - melamina / stal malowana proszkowo, kolor: blat - popielaty marmur, nogi - czarny
- | **extension table**, materiał: laminated MDF - melamine / powder coated steel, color: top - grey marble, legs - black
- | **стол раскладной**, материал: МДФ ламинированная - меламин / сталь с порошковым покрытием, цвет: столешница - пепельный мрамор, опоры - черный

CHARLES + K558



NEW



LUCIANO + krzesła K540 / LUCIANO + K540 chairs

stół rozkładany

material: ceramika / szkło / stal malowana proszkowo
 kolor: blat - niebieski marmur, nogi - czarny

extension table

material: ceramic / glass / powder coated steel
 color: top - blue marble, legs - black

стол раскладной

материал: керамика / стекло / сталь с порошковым покрытием
 цвет: столешница - синий мрамор, опоры - черный



K537



K540

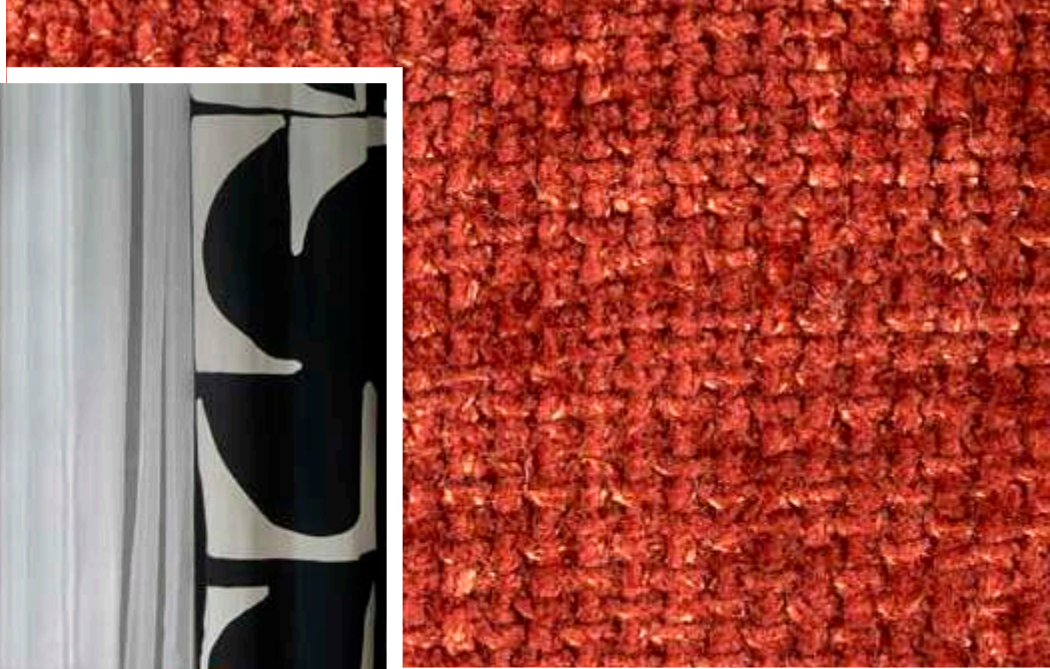



DANCAN + krzesła K523 / DANCAN + K523 chairs

| **stół rozkładany**, materiał: ceramika / MDF lakierowany / stal malowana proszkowo, kolor: blat - biały marmur / popielaty / czarny

| **extension table**, material: ceramic / lacquered MDF / powder coated steel, color: top - white marble / grey / black

| **раскладной стол**, материал: керамика / MDF окрашенная / сталь с порошковым покрытием, цвет: столешница - белый мрамор / серый, ножки - серый / черный

DANCAN + K494

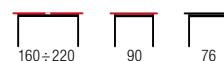

ROBINSON + krzesła K523 / ROBINSON + K523 chairs

| **stół rozkładany**, materiał: ceramika / MDF lakierowany / stal malowana proszkowo, kolor: blat - beżowy marmur / cappuccino, noga - cappuccino / czarny

| **extension table**, material: ceramic / lacquered MDF / powder coated steel, color: top - beige marble / cappuccino, legs - cappuccino / black

| **раскладной стол**, материал: керамика / MDF окрашенная / сталь с порошковым покрытием, цвет: столешница - бежевый мрамор / капучино, ножки - капучино / черный

ROBINSON + K507





MARTIN

- | **stół rozkładany**, materiał: szkło / MDF lakierowany / stal nierdzewna, kolor: blat - ciemny popiel / czarny, noga - czarny
- | **extension table**, materiał: glass / lacquered MDF / stainless steel, color: top - dark grey / black, legs - black
- | **раскладной стол**, материал: стекло / МДФ лакированный / нержавеющая сталь, цвет: столешница - темно - пепельный / черный, ножка - черная

MARTIN + K473

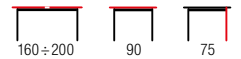

SALVADOR

- | **stół rozkładany**, materiał: szkło / MDF lakierowany / stal nierdzewna, kolor: blat - ciemny popiel, nogi - ciemny popiel
- | **extension table**, materiał: glass / lacquered MDF / stainless steel, color: top - dark grey, legs - dark grey
- | **раскладной стол**, материал: стекло / МДФ лакированный / нержавеющая сталь, цвет: столешница - темно-пепельный, ножки - темно-пепельный

SALVADOR + K442

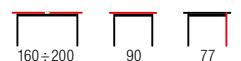



DIESEL + krzesła K450 / DIESEL + K450 chairs

| stół rozkładany, materiał: ceramika / MDF lakierowany / stal malowana proszkowo, kolor: blat - biały marmur / ciemny popiel, nogi - czarne

| extension table, material: ceramic / lacquered MDF / powder coated steel, color: top - white marble / dark grey, legs - black

| раскладной стол, материал: керамика / МФД лакированная / сталь с порошковым покрытием, цвет: столешница - белый мрамор / темно-серый, ножки - черный

DIESEL + K426

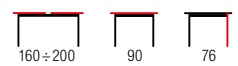

MARLEY

| stół rozkładany, materiał: szkło / MDF lakierowany / stal malowana proszkowo, kolor: blat - biały marmur / popielaty, nogi - czarne

| extension table, material: glass / lacquered MDF / powder coated steel, color: top - white marble / grey, legs - black

| раскладной стол, материал: стекло / МФД лакированная / сталь с порошковым покрытием, цвет: столешница - белый мрамор / пепельный, ножки - черный

MARLEY + K443





PERONI + krzesła K521 / PERONI + K521 chairs

- | **stół rozkładany**, materiał: płyta meblowa okleinowana / stal malowana proszkowo, kolor: blat - biały marmur, nogi - czarny
- | **extension table**, materiał: laminated chipboard / powder coated steel, color: top - white marble, legs - black
- | **стол раскладной**, материал: ламинированный ДСП / сталь с порошковым покрытием, цвет: столешница - белый мрамор, ножки - черный

PERONI + K509



DALLAS + krzesła K279 / DALLAS + K279 chairs

- | **stół rozkładany**, materiał: MDF okleinowany / stal malowana proszkowo, kolor: blat - biały marmur, nogi - czarny
- | **extension table**, materiał: laminated MDF / powder coated steel, color: top - white marble, legs - black
- | **стол раскладной**, материал: ламинированная МДФ / окрашенная сталь, цвет: столешница - белый мрамор, ноги - черный





ARAMIS + krzesła K557 / ARAMIS + K557 chairs

- | materiał: MDF + płyta HPL / stal malowana proszkowo, kolor: blat - lastryko, nogi - biały
- | material: laminated MDF + HPL board / powder coated steel, color: top - lastrico, legs - white
- | материал: МДФ + плита HPL / сталь с порошковым покрытием, цвет: столешница - ластрико, опоры - белые

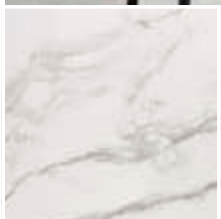

VIVALDI + krzesła K477 / VIVALDI + K477 chairs

- | stół rozkładany, materiał: spiek / MDF lakierowany / stal malowana proszkowo, kolor: blat - biały marmur, nogi - biały
- | extension table, material: sintered stone / lacquered MDF / powder coated steel, color: top - white marble, legs - white
- | раскладной стол, материал: кварцевый агломерат / МДФ лакированный / сталь с порошковым покрытием, цвет: столешница-белый мрамор, ножки-белый

VIVALDI + K486

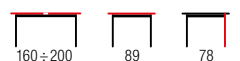



EDGAR 2 + krzesła K549 / EDGAR 2 + K549 chairs

- | materiał: spiek / stal malowana proszkowo, kolor: blat - biały marmur, nogi - czarny
- | material: sintered stone / powder coated steel, color: top - white marble, legs - black
- | материал: агломерат / сталь с порошковым покрытием, цвет: столешница - белый мрамор, опоры - черный



EMILIO + krzesła K552 / EMILIO + K552 chairs

- | materiał: spiek / stal malowana proszkowo, kolor: blat - biały marmur, nogi - czarny
- | material: sintered stone / powder coated steel, color: top - white marble, legs - black
- | материал: агломерат / сталь с порошковым покрытием, цвет: столешница - белый мрамор, опоры - черный

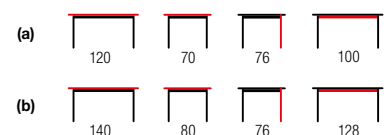



TIZIANO

| **stół rozkładany**, materiał: szkło / MDF lakierowany / stal malowana proszkowo, kolor: blat - jasny popiel / ciemny popiel, nogi - ciemny popiel

| **extension table**, material: glass / lacquered MDF / powder coated steel, color: top - light grey / dark grey, legs - dark grey

| **раскладной стол**, материал: стекло / МДФ лакированный / сталь с порошковым покрытием, цвет: столешница - светло-пепельный / темно-пепельный, ножки - темно-пепельный

TIZIANO + K430



140



VERTIGO + krzesła K432 / VERTIGO + K432 chairs

| **stół rozkładany**, materiał: szkło / MDF lakierowany / stal malowana proszkowo, kolor: blat - czarny marmur, nogi - czarny

| **extension table**, material: glass / lacquered MDF / powder coated steel, color: top - black marble, legs - black

| **раздвижной стол**, материал: стекло / МДФ лакированная / сталь с порошковым покрытием, цвет: столешница - черный мрамор, ножки - черный



80



BROADWAY + krzesła K426 / BROADWAY + K426 chairs

- | materiał: MDF okleinowany / stal malowana proszkowo, kolor: blat - biały marmur, nogi - czarny
- | material: laminated MDF / powder coated steel, color: top - white marble, legs - black
- | материал: МДФ оклеенный / сталь с порошковым покрытием, цвет: столешница - белый мрамор, ножки - черный



GUSTIMO + krzesła K366 / GUSTIMO + K366 chairs

- | materiał: MDF okleinowany / stal malowana proszkowo, kolor: blat - popielaty marmur, nogi - czarny
- | material: laminated MDF / powder coated steel, color: top - grey marble, legs - black
- | материал: МДФ ламинированный / сталь с порошковым покрытием, цвет: столешница - серый мрамор, ножки - черный

GUSTIMO + K364





PATRIZIO + krzesła K485 / PATRIZIO + K485 chairs

| **stół rozkładany**, materiał: szkło / MDF lakierowany / stal nierdzewna, kolor: blat - ciemny popiel, noga - czarny
 | **extension table**, material: glass / lacquered MDF / stainless steel, color: top - dark grey, legs - black
 | **раскладной стол**, материал: стекло / МДФ лакированный / нержавеющая сталь, цвет: столешница - темно - пепельный, ножка - черная

PATRIZIO + K463



CAPELLO

| **stół rozkładany**, materiał: szkło / stal malowana proszkowo, kolor: blat - ciemny popiel, nogi - czarny
 | **extension table**, material: glass / powder coated steel, color: top - dark grey, legs - black
 | **стол раскладной**, материал: стекло / сталь с порошковым покрытием, цвет: столешница - темно серый, ножки - черный

CAPELLO + K368





SILVESTRO + krzesła K468 / SILVESTRO + K468 chairs

| stół rozkładany, materiał: szkło / MDF lakierowany, kolor: blat - ciemny popiel, noga - czarny
 | extension table, extension table, material: glass / lacquered MDF, color: top - dark grey, legs - black
 | раскладной стол, материал: стекло / МДФ лакированный, цвет: столешница - темно - пепельный, ножки - черная

SILVESTRO + K475

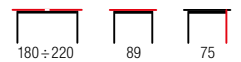

FANGOR + krzesła K442 / FANGOR + K442 chairs

| stół rozkładany, materiał: szkło / MDF lakierowany / stal malowana proszkowo / stal nierdzewna, kolor: blat - ciemny popiel, nogi - czarny
 | extension table, material: glass / lacquered MDF / powder coated steel / stainless steel, color: top - dark grey, legs - black
 | раскладной стол, материал: стекло / МДФ лакированный / сталь с порошковым покрытием / нержавеющая сталь
 | цвет: столешница - темно-пепельный, ножки - черный

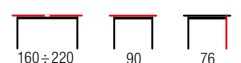

NEW



GIACOMO + krzesła K553 / GIACOMO + K553 chairs

stół rozkładany

materiał: MDF okleinowany - melamina / stal malowana proszkowo
 kolor: blat - naturalny, nogi - czarny

extension table

materiał: laminated MDF - melamine / powder coated steel
 color: top - natural, legs - black

стол раскладной

материал: МДФ ламинированная - меламин / сталь с порошковым покрытием
 цвет: столешница - натуральный, опоры - черный



K553

K536





ELEFANTE okrągły + krzesła K502 / ELEFANTE round + K502 chairs

- | materiał: MDF + okleina naturalna - dębowa, kolor: dąb naturalny
- | material: MDF + natural oak veneer, color: natural oak
- | материал: МДФ + шпон дуба, цвет: натуральный дуб



ELEFANTE + AZUL

ELEFANTE prostokąt + krzesła K504 / ELEFANTE rectangular + K504 chairs

- | stół rozkładany, materiał: MDF + okleina naturalna - dębowa, kolor: dąb naturalny
- | extension table, material: MDF + natural oak veneer, color: natural oak
- | раскладной стол, материал: МДФ + шпон дуба, цвет: натуральный дуб



NEW

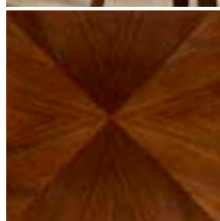

VAGNER + krzesła K545 / VAGNER + K545 chairs

- | materiał: MDF + okleina naturalna, kolor: orzechowy
- | material: MDF + natural veneer, color: walnut
- | материал: МДФ + натуральный шпон, цвет: орех



HENDERSON + krzesła K498 / HENDERSON + K498 chairs

- | materiał: MDF + okleina naturalna, kolor: orzechowy
- | material: MDF + natural veneer, color: walnut
- | материал: МДФ + натуральный шпон, цвет: орех

HENDERSON + K495





GINTER + krzesła K515 / GINTER + K515 chairs

- | materiał: MDF okleinowany, kolor: czarny
- | material: laminated MDF, color: black
- | материал: ламинированный МДФ, цвет: черный



MIYAKI + krzesła AZUL / MIYAKI + AZUL chairs

- | materiał: MDF + okleina naturalna - dębowa / drewno lite - bukowe / sklejka, kolor: blat - dąb naturalny, noga - czarny
- | material: MDF + natural veneer - oak / solid beech wood / plywood, color: top - natural oak, legs - black
- | материал: МДФ + натуральный шпон - дуб / дерево - бук / фанера, цвет: столешница - натуральный дуб, ножка - черный





LOPEZ + krzesła K514 / LOPEZ + K514 chairs

- | materiał: MDF + okleina naturalna / drewno lite, kolor: dąb naturalny
- | material: MDF + natural veneer / solid wood, color: natural oak
- | материал: МДФ + натуральный шпон / массив дерева, цвет: натуральный дуб



BRUNO + krzesła K510 / BRUNO + K510 chairs

- | materiał: ceramika / drewno lite, kolor: blat - biały marmur, nogi - orzechowy
- | material: ceramic / solid wood, color: top - white marble, legs - walnut
- | материал: керамика / массив дерева, цвет: столешница - белый мрамор, ножки - орех





LOZANO + krzesła K505 i K506 / LOZANO + K505 & K506 chairs

- | **stół rozkładany**, materiał: spiek / stal malowana proszkowo, kolor: blat - czarny marmur, nogi - orzechowy
- | **extension table**, material: sintered stone / powder coated steel, color: top - black marble, legs - walnut
- | **раскладной стол**, материал: кварцевый агломерат / сталь с порошковым покрытием, цвет: столешница - черный мрамор, ножки - орех

LOZANO + K511



HORIZON + krzesła K237 / HORIZON + K237 chairs

- | **stół rozkładany**, materiał: blat ceramiczny / stal malowana proszkowo, kolor: blat - humo, nogi - czarne
- | **extension table**, material: ceramic top / powder coated steel, color: top - humo, legs - black
- | **стол раскладной**, материал: керамическая столешница / окрашенная сталь, цвет: столешница - гумо, ноги - черный





HUGO + krzesła K489 / HUGO + K489 chairs

- | materiał: MDF okleinowany, kolor: dąb naturalny
- | material: laminated MDF, color: natural oak
- | материал: ламинированный МДФ, цвет: натуральный дуб



PERONI + krzesła K489 / PERONI + K489 chairs

- | **stół rozkładany**, materiał: płyta meblowa okleinowana / stal malowana proszkowo, kolor: blat - dąb złoty, nogi - białe
- | **extension table**, material: laminated chipboard / powder coated steel, color: top - golden oak, legs - white
- | **стол раскладной**, материал: ламинированный ДСП / сталь с порошковым покрытием, цвет: столешница - дуб золотой, ножки - белые

PERONI + K490 i K491

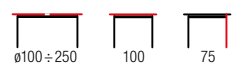



SANDOR 2

- | **stół rozkładany**, materiał: szkło / MDF lakierowany / stal nierdzewna, kolor: szkło - ekstra biały, MDF - biały
- | **extension table**, materiał: glass / lacquered MDF / stainless steel, color: glass - extra white, MDF - white
- | **раскладной стол**, материал: стекло / окрашенный МДФ / нержавеющая сталь, цвет: стекло - экстра белый, МДФ - белый

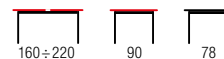

SANDOR 2 + krzesła K228 / SANDOR 2 + K228 chairs

- | **stół rozkładany**, materiał: szkło / MDF lakierowany / stal nierdzewna, kolor: szkło - popiel, MDF - biały
- | **extension table**, materiał: glass / lacquered MDF / stainless steel, color: glass - grey, MDF - white
- | **раскладной стол**, материал: стекло / окрашенный МДФ / нержавеющая сталь, цвет: стекло - серый, МДФ - белый

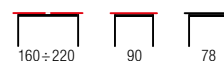



SANDOR 2

- | **stół rozkładany**, materiał: szkło / MDF lakierowany / stal nierdzewna, kolor: szkło - czarny, MDF - biały
- | **extension table**, materiał: glass / lacquered MDF / stainless steel, color: glass - black, MDF - white
- | **стол раскладной**, материал: стекло / окрашенный МДФ / нержавеющая сталь, цвет: стекло - черный, МДФ - белый

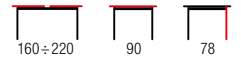

SANDOR + krzesła K194 / SANDOR + K194 chairs

- | **stół rozkładany**, materiał: MDF lakierowany / stal nierdzewna, kolor: biały
- | **extension table**, materiał: lacquered MDF / stainless steel, color: white
- | **стол раскладной**, материал: окрашенный МДФ / нержавеющая сталь, цвет: белый





BLANCO + krzesła K441 / BLANCO + K441 chairs

- | stół rozkładany, materiał: szkło / MDF lakierowany / stal nierdzewna, kolor: biały marmur - biały
- | extension table, material: glass / lacquered MDF / stainless steel, color: white marble - white
- | раскладной стол, материал: стекло / МДФ лакированный / нержавеющая сталь, цвет: белый мрамор - белый



PALERMO + krzesła K307 / PALERMO + K307 chairs

- | stół rozkładany, materiał: szkło / MDF lakierowany / stal nierdzewna, kolor: biały mat
- | extension table, material: glass / lacquered MDF / stainless steel, color: white matt
- | стол раскладной, материал: стекло / МДФ окрашенная / нержавеющая сталь, цвет: белый матовый

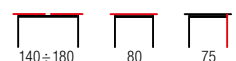



MISTRAL + krzesła K224 / MISTRAL + K224 chairs

- | stół rozkładany, materiał: MDF lakierowany / stal nierdzewna, kolor: biały
- | extension table, material: lacquered MDF / stainless steel, color: white
- | стол раскладной, материал: окрашенный МДФ / нержавеющая сталь, цвет: белый



VISION

- | stół rozkładany, materiał: MDF lakierowany / stal nierdzewna, kolor: biały
- | extension table, material: lacquered MDF / stainless steel, color: white
- | стол раскладной, материал: окрашенный МДФ / нержавеющая сталь, цвет: белый





SORENTO

- | **stół rozkładany**, materiał: szkło / MDF lakierowany / stal nierdzewna, kolor: champagne mat
- | **extension table**, material: glass / lacquered MDF / stainless steel, color: champagne matt
- | **стол раскладной**, материал: стекло / МДФ окрашенная / нержавеющая сталь, цвет: шампань матовый

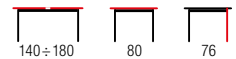

MONACO + krzesła K259 / MONACO + K259 chairs

- | **stół rozkładany**, materiał: MDF lakierowany / MDF okleinowany / stal nierdzewna, kolor: biało-popielaty
- | **extension table**, material: lacquered MDF / laminated MDF / stainless steel, color: white / grey
- | **стол раскладной**, материал: окрашенный МДФ / ламинированный МДФ / нержавеющая сталь, цвет: белый / серый

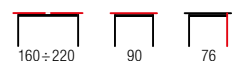



NOBEL

- | stół rozkładany, materiał: MDF lakierowany / stal nierdzewna, kolor: biały
- | extension table, material: lacquered MDF / stainless steel, color: white
- | стол раскладной, материал: окрашенный МДФ / нержавеющая сталь, цвет: белый

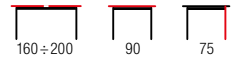

NORD

- | stół rozkładany, materiał: MDF lakierowany / stal nierdzewna, kolor: biało-czarny
- | extension table, material: lacquered MDF / stainless steel, color: white / black
- | раскладной стол, материал: окрашенный МДФ / нержавеющая сталь, цвет: белый / черный





ASPEN

- | stół rozkładany, materiał: MDF lakierowany / stal nierdzewna, kolor: biały
- | extension table, material: lacquered MDF / stainless steel, color: white
- | стол раскладной, материал: окрашенный МДФ / нержавеющая сталь, цвет: белый



LORD

- | stół rozkładany, materiał: MDF lakierowany / stal nierdzewna, kolor: biały
- | extension table, material: lacquered MDF / stainless steel, color: white
- | раскладной стол, материал: окрашенный МДФ / нержавеющая сталь, цвет: белый





FEDERICO

- | stół rozkładany, materiał: MDF lakierowany / stal nierdzewna, kolor: biały
- | extension table, material: lacquered MDF / stainless steel, color: white
- | стол раскладной, материал: окрашенный МДФ/ нержавеющая сталь, цвет: белый



RICARDO + krzesła K448 / RICARDO + K448 chairs

- | stół rozkładany, materiał: szkło / MDF lakierowany / stal nierdzewna, kolor: blat - popielaty marmur, nogi - ciemny popiel
- | extension table, material: glass / lacquered MDF / stainless steel, color: top - grey marble, legs - dark grey
- | раскладной стол, материал: стекло / МДФ лакированный / нержавеющая сталь
- | цвет: столешница - пепельный мрамор, ножки - темно-пепельный

RICARDO + K420





PIXEL

- | materiał: MDF lakierowany / stal malowana proszkowo, kolor: blat - biały, nogi - czarny
- | material: lacquered MDF / powder coated steel, color: top table - white, legs - black
- | материал: окрошенный МДФ / сталь окрашенная, цвет: столешницы - белый, ноги - черный



PASCAL + krzesła K206 / PASCAL + K206 chairs

- | materiał: MDF lakierowany / stal malowana proszkowo, kolor: blat - biały, nogi - czarny
- | material: lacquered MDF / powder coated steel, color: top table - white, legs - black
- | материал: окрошенный МДФ / сталь окрашенная, цвет: столешницы - белый, ноги - черный





OPTICO

| materiał: szkło / stal malowana proszkowo / kamień syntetyczny, kolor: blat - transparentny, nogi - czarny
 | material: glass / powder coated steel / artificial stone, color: top - transparent, legs - black
 | материал: стекло / сталь с порошковым покрытием / искусственный камень, цвет: столешница - прозрачная, ножки - черный



AVELAR + krzesła K333 / AVELAR + K333 chairs

| materiał: szkło / MDF lakierowany / stal malowana proszkowo, kolor: blat - czarny / biały, nogi - czarny
 | material: glass / lacquered MDF / powder coated steel, color: top - black / white, legs - black
 | материал: стекло / МФД окрашенная / сталь с порошковым покрытием, цвет: столешница - черный / белый, опоры - черный





ANTON

| materiał: szkło / stal malowana, kolor: szkło - czarny
 | material: glass / painted steel, color: glass - black
 | материал: стекло / окрашенная сталь, цвет: черный



STANFORD

| STANFORD, stół rozkładany, materiał: MDF lakierowany / stal malowana, kolor: MDF - biały
 | STANFORD XL, stół rozkładany, materiał: MDF lakierowany / stal malowana, kolor: MDF - biały
 | STANFORD, extension table, materiał: lakierowany MDF / painted steel, color: MDF - white
 | STANFORD XL, extension table, materiał: lakierowany MDF / painted steel, color: MDF - white
 | STANFORD, stół składany, materiał: lakierowany MDF / окрашенная сталь, цвет: MDF - белый
 | STANFORD XL, stół składany, materiał: lakierowany MDF / окрашенная сталь, цвет: MDF - белый

STANFORD		130 ÷ 210	80	76	116 ÷ 196
STANFORD XL		130 ÷ 250	80	76	116 ÷ 236



VESPER + krzesła K132 / VESPER + K132 chairs

- | materiał: szkło / MDF lakierowany, kolor: blat - czarny, nogi - biały
- | material: glass / lacquered MDF, color: top - black, legs - white
- | стекло / окрашенный МДФ, цвет: столешница - черный, ноги - белый



VILMER

- | materiał: szkło / MDF lakierowany / MDF okleinowany / stal nierdzewna, kolor: blat - bezbarwny, nogi - biały / dąb sonoma
- | material: glass / lacquered MDF / laminated MDF / stainless steel, color: top - transparent, legs - white / sonoma oak
- | материал: стекло / окрашенный МДФ / ламинированный МДФ / нержавеющей сталь, цвет: столешница - бесцветный, ноги - белый / дуб сонома

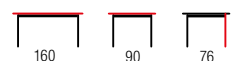



TORONTO + krzesła K282 + krzesła K283 / TORONTO + K282 chairs + K283 chairs

| **stół rozkładany**, materiał: MDF lakierowany + okleina naturalna / szkło / stal nierdzewna, kolor: biały - dąb złoty

| **extension table**, materiał: lacquered MDF + natural veneer / glass / stainless steel, color: white / golden oak

| **раскладной стол**, материал: лакированная МДФ + натуральный шпон / стекло / нержавеющая сталь, цвет: белый / золотой дуб



RAFAELLO

| **stół rozkładany**, materiał: MDF okleinowany / stal nierdzewna, kolor: dąb sonoma

| **extension table**, materiał: laminated MDF / stainless steel, color: sonoma oak

| **стол раскладной**, материал: ламинированный МДФ / нержавеющая сталь, цвет: дуб сонома

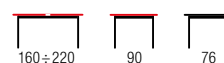

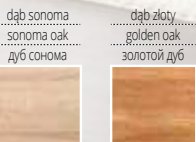

SANDOR

- | stół rozkładany, materiał: MDF okleinowany / stal nierdzewna, kolory: dąb sonoma lub dąb złoty
- | extension table, material: laminated MDF / stainless steel, colors: sonoma oak, golden oak
- | стол раскладной, материал: ламинированный МДФ / нержавеющая сталь, цвета: дуб сонома или золотой дуб

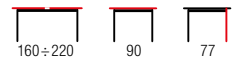

NEXUS

- | materiał: szkło / MDF lakierowany / MDF okleinowany / stal chromowana / stal nierdzewna, kolor: blat - ekstra biały, nogi - dąb sonoma
- | material: glass / lacquered MDF / laminated MDF / chrome steel / stainless steel, color: top - extra white, legs - sonoma oak
- | материал: стекло/окрашенный МДФ / ламинированный МДФ / хромированная сталь / нержавеющая сталь, цвет: столешница - экстра белый, ноги - дуб сонома

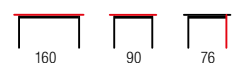



FARREL + krzesła K307 / FARREL + K307 chairs

| stół rozkładany, materiał: szkło / MDF lakierowany / MDF okleinowany / stal malowana proszkowo, kolor: czarny / orzechowy

| extension table, material: glass / lacquered MDF / laminated MDF / powder coated steel, color: black / walnut

| стол раскладной, материал: стекло / MDF окрашенный / MDF ламинированная / сталь с порошковым покрытием, цвет: черный / орех

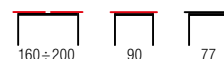

BILOTTI + krzesła K307 / BILOTTI + K307 chairs

| stół rozkładany, materiał: szkło / MDF lakierowany / MDF okleinowany / stal nierdzewna, kolor: antracyt mat - orzech

| extension table, material: glass / lacquered MDF / laminated MDF / stainless steel, color: anthracite matt / walnut

| стол раскладной, материал: стекло / MDF окрашенная / MDF ламинированная / нержавеющая сталь, цвет: антрацит матовый - орех





BLACKY + krzesła K265 / BLACKY + K265 chairs

- | **stół rozkładany**, material: MDF okleinowany / stal malowana proszkowo, kolor: blat - dąb złoty, podstawa - czarny
- | **extension table**, material: laminated MDF / powder coated steel, color: top - golden oak, base - black
- | **стол раскладной**, материал: ламинированная МДФ / окрашенная сталь, цвет: столешница - золотой дуб, база - черный



CONCORD

- | **stół rozkładany**, material: szkło / MDF okleinowany, kolor: blat - ciemny popiel, noga - dąb złoty
- | **extension table**, material: glass / laminated MDF, color: top - dark grey, leg - golden oak
- | **раскладной стол**, материал: стекло / МДФ оклееный, цвет: столешница - темно-пепельный, ножки - дуб золотой

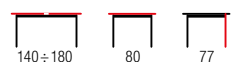



DIAMOND + krzesła K479 / DIAMOND + K479 chairs

- | stół rozkładany, materiał: MDF okleinowany / stal malowana proszkowo, kolor: blat - dąb złoty, noga - dąb złoty
- | extension table, material: laminated MDF / powder coated steel, color: top - golden oak, legs - golden oak
- | раскладной стол, материал: шпонированный МДФ/сталь с порошковым покрытием, цвет: столешница - золотой дуб, ножка - золотой дуб

DIAMOND + K467

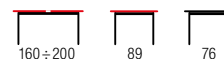

UMBERTO

- | stół rozkładany, materiał: MDF + okleina naturalna / MDF lakierowany / stal malowana proszkowo, kolor: blat - dąb naturalny, noga - dąb naturalny / czarny
- | extension table, material: MDF + natural veneer / lacquered MDF / powder coated steel, color: top - natural oak, legs - natural oak / black
- | раскладной стол, материал: МДФ + натуральный шпон / МДФ лакированный / сталь с порошковым покрытием
- цвет: столешница - натуральный дуб, ножка - натуральный дуб / черный

UMBERTO + K481





FERGUSON + krzesła K399 / FERGUSON + K399 chairs

- | **stół rozkładany**, materiał: MDF okleinowany / stal malowana proszkowo, kolor: blat - dąb naturalny, nogi - czarny
- | **extension table**, materiał: laminated MDF / powder coated steel, color: top - natural oak, legs - black
- | **стол раскладной**, материал: ламинированная МДФ / сталь с порошковым покрытием, цвет: столешница - дуб натуральный, ножки - черный

FERGUSON + K369



SANDOR 3 + krzesła K338 / SANDOR 3 + K338 chairs

- | **stół rozkładany**, materiał: MDF okleinowany / stal malowana proszkowo, kolor: dąb złoty - czarny
- | **extension table**, materiał: laminated MDF / powder coated steel, color: golden oak / black
- | **стол раскладной**, материал: МДФ ламинированная / сталь с порошковым покрытием, цвет: дуб золотой - черный





HENRY + krzesła K533 / HENRY + K533 chairs

stół rozkładany

materiał: MDF + okleina naturalna / stal malowana proszkowo

kolor: blat - naturalny, nogi - czarny

extension table

materiał: MDF + natural veneer / powder coated steel

color: top - natural, legs - black

стол раскладной

материал: МФ + натуральный шпон / сталь с порошковым покрытием

цвет: столешница - натуральный, опоры - черный



K533



K550





CANDIDO + krzesła K538 / CANDIDO + K538 chairs

- | **stół rozkładany**, materiał: płyta meblowa laminowana / stal malowana proszkowo, kolor: blat - dąb wotan, nogi - czarny
- | **extension table**, materiał: laminated chipboard / powder coated steel, color: top - wotan oak, legs - black
- | **стол раскладной**, материал: ДСП ламинированная / сталь с порошковым покрытием, цвет: столешница - дуб вотан, опоры - черный

CANDIDO + K529



EVERTON + krzesła K497 / EVERTON + K497 chairs

- | **stół rozkładany**, materiał: MDF + okleina naturalna / stal malowana proszkowo, kolor: blat - orzechowy, nogi - czarny
- | **extension table**, materiał: MDF + natural veneer / powder coated steel, color: top - walnut, legs - black
- | **раскладной стол**, материал: МДФ + натуральный шпон / сталь с порошковым покрытием, цвет: столешница - орех, ножки - черный

EVERTON + K344





BACARDI

| **stół rozkładany**, materiał: MDF + okleina naturalna / stal malowana proszkowo, kolor: blat - dąb naturalny, nogi - czarny

| **extension table**, materiał: MDF + natural veneer / powder coated steel, color: top - natural oak, legs - black

| **раскладной стол**, материал: МДФ + натуральный шпон / сталь с порошковым покрытием, цвет: столешница - натуральный дуб, ножки - черный

BACARDI + K450



URBANO + krzesła K431 / URBANO + K431 chairs

| **stół rozkładany**, materiał: MDF okleinowany / MDF lakierowany, kolor: blat - dąb złoty, noga - czarny / dąb złoty

| **extension table**, materiał: laminated MDF / lacquered MDF, color: top - golden oak, leg - black / golden oak

| **раскладной стол**, материал: МДФ оклееный / МДФ лакированный, цвет: столешница - золотой дуб, ножки - черный / золотой дуб

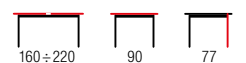



CHARAZIAK
DESIGN

SMART + krzesła SMART / SMART + SMART chairs

- | **stół rozkładany**, materiał: MDF + okleina naturalna (dębowa) / stal malowana proszkowo, kolor: dąb naturalny - czarny
- | **extension table**, materiał: MDF + natural oak veneer / powder coated steel, color: top - natural oak, legs - black
- | **раскладной стол**, материал: МДФ + натуральный шпон (дуб) / сталь с порошковым покрытием, цвет: натуральный дуб - черный



BERLIN + krzesła K336 / BERLIN + K336 chairs

- | **stół rozkładany**, materiał: MDF okleinowany / stal malowana proszkowo, kolor: blat - orzech miodowy, nogi - czarny
- | **extension table**, materiał: laminated MDF / powder coated steel, color: top - honey walnut, legs - black
- | **стол раскладной**, материал: МДФ ламинированная / сталь с порошковым покрытием, цвет: столешница - орех медовый, опоры - черный

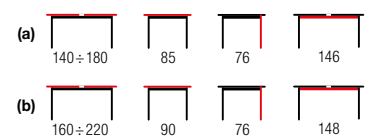



DICKSON 2 + krzesła K496 / DICKSON 2 + K496 chairs

| **stół rozkładany**, material: MDF + okleina naturalna / stal malowana proszkowo, kolor: blat - dąb naturalny, nogi - czarny

| **extension table**, material: MDF + natural veneer / powder coated steel, color: top - natural oak, legs - black

| **раскладной стол**, материал: МДФ + натуральный шпон / сталь с порошковым покрытием, цвет: столешница - натуральный дуб, ножки - черный

DICKSON + K491



DICKSON + krzesła K392 / DICKSON + K392 chairs

| **stół rozkładany**, material: MDF okleinowany / stal malowana proszkowo, kolor: blat - dąb naturalny, nogi - czarny

| **extension table**, material: laminated MDF / powder coated steel, color: top - natural oak, legs - black

| **стол раскладной**, материал: МДФ ламинированная / сталь с порошковым покрытием, цвет: столешница - натуральный дуб, ножки - черный

DICKSON + K396

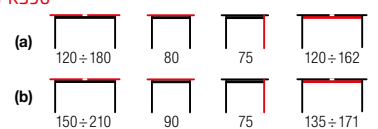



OLMO + krzesła K524 / OLMO + K524 chairs

- | materiał: MDF okleinowany / stal malowana proszkowo, kolor: blat - orzech, noga - czarny
- | material: laminate MDF / powder coated steel, color: top - walnut, leg - black
- | материал: ламинированный МДФ / сталь с порошковым покрытием, цвет: столешница - орех, ножка - черный



MORGAN + krzesła K336 / MORGAN + K336 chairs

- | materiał: MDF okleinowany / stal malowana proszkowo, kolor: blat - dąb złoty, nogi - czarny
- | material: laminated MDF / powder coated steel, color: top - golden oak, legs - black
- | материал: МДФ ламинированная / сталь с порошковым покрытием, цвет: столешница - дуб золотой, опоры - черный





NEW

EDGAR + krzesła K547 / EDGAR + K547 chairs

| materiał: MDF okleinowany - melamina / stal malowana proszkowo, kolor: blat - orzechowy, nogi - czarny

| material: laminated MDF - melamine / powder coated steel, color: top - walnut, legs - black

| материал: МДФ ламинированная - меламин / сталь с порошковым покрытием, цвет: столешница - дуб золотой, опоры - черный



NEW

EDGAR + krzesła K530 / EDGAR + K530 chairs

| materiał: MDF okleinowany - melamina / stal malowana proszkowo, kolor: blat - dąb złoty, nogi - czarny

| material: laminated MDF - melamine / powder coated steel, color: top - golden oak, legs - black

| материал: МДФ ламинированная - меламин / сталь с порошковым покрытием, цвет: столешница - орех, опоры - черный





TRIPOLIS + krzesła K379 / TRIPOLIS + K379 chairs

| materiał: MDF okleinowany / stal malowana proszkowo / stal chromowana, kolor: blat - dąb złoty, nogi - czarny / złoty

| material: laminated MDF / powder coated steel / chrome steel, color: top - golden oak, legs - black / gold

| материал: МДФ ламинированная / сталь с порошковым покрытием / хромированная сталь, цвет: столешница - дуб золотой, ножки - черный / золотой



LARSON

| materiał: MDF okleinowany / stal malowana proszkowo, kolor: blat - dąb naturalny, nogi - czarny

| material: laminated MDF / powder coated steel, color: top - natural oak, legs - black

| материал: МДФ ламинированная / сталь с порошковым покрытием, цвет: столешница - дуб натуральный, ножки - черный



NEW



BERTO + krzesła K548 / BERTO + K548 chairs

| materiał: MDF okleinowany / stal malowana proszkowo, kolor: blat - naturalny, nogi - czarny

| material: laminated MDF / powder coated steel, color: top - natural, legs - black

| материал: МДФ ламинированная / сталь с порошковым покрытием, цвет: столешница - натуральный, опоры - черный



JACKSON

| materiał: MDF okleinowany / rattan syntetyczny / stal malowana proszkowo, kolor: blat - dąb złoty, nogi - czarny

| material: laminated MDF / powder coated steel, color: top - golden oak, legs - black

| материал: МДФ оклеенный / синтетический ротанг / сталь с порошковым покрытием, цвет: столешница - дуб золотой, ножки - черный

JACKSON + K401





CHARAZIAK
DESIGN

INFERNO + krzesła K454 i K458 / INFERNO + K454 & K458 chairs

stół rozkładany, materiał: MDF + okleina naturalna (dębowa) / stal malowana proszkowo
kolor: blat - dąb naturalny, nogi - czarny, * w opcji konsolka INFERNO do przechowywania wkładek

extension table, material: MDF + natural oak veneer / powder coated steel, color: top - natural oak, legs - black, * optionally a console INFERNO for storing worktop extension

раскладной стол, материал: МДФ + натуральный шпон (дуб) / сталь с порошковым покрытием
цвет: столешница - натуральный дуб, ножки - черный, * опционально консоль INFERNO для хранения надставки столешницы

INFERNO + K458



① konsolka INFERNO



COLORADO

stół rozkładany, materiał: MDF okleinowany / stal malowana proszkowo, kolor: blat - dąb złoty, nogi - czarny

extension table, material: laminated MDF / powder coated steel, color: top - golden oak, legs - black

стол раскладной, материал: МДФ ламинированная / сталь с порошковым покрытием, цвет: столешница - дуб золотой, ножки - черный





MORETTI

| **stół rozkładany**, materiał: MDF okleinowany / MDF lakierowany / stal malowana proszkowo, kolor: blat - dąb złoty / grafitowy mat, nogi - grafitowy

| **extension table**, materiał: laminated MDF / lacquered MDF / powder coated steel, color: top - golden oak / graphite matt, legs - graphite

| **стол раскладной**, материал: МДФ ламинированная / МДФ окрашенная / сталь с порошковым покрытием, цвет: столешница - дуб золотой / графитовый матовый, опоры - графитовый



MERCY

| **stół rozkładany**, materiał: MDF okleinowany / stal malowana proszkowo, kolor: blat - dąb złoty, nogi - czarny

| **extension table**, materiał: laminated MDF / powder coated steel, color: top - golden oak, legs - black

| **раскладной стол**, материал: МДФ оклеенный / сталь с порошковым покрытием, цвет: столешница - золотой дуб, ножки - черный

MERCY + K430

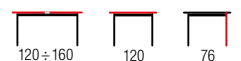



przedłużki MASSIVE
MASSIVE worktop extension



MASSIVE + krzesła K427 / MASSIVE + K427 chairs

stół rozkładany, materiał: blat - płyta formowana, na obrzeżach drewno lite, nogi - stal malowana proszkowo, kolor: blat - jasny dąb, nogi - czarne
* w opcji przedłużki do blatów MASSIVE (wymiary: 45x90 cm - 2 szt.)

extension table, material: top - veneered board, solid wood on edges, legs - powder coated steel, color: top - light oak, legs - black, * optional MASSIVE worktop extension (dimensions: 45x90 cm - 2 pcs.)

раскладной стол, материал: столешница - мебельный щит, по краям массив, ножки - сталь с порошковым покрытием, цвет: столешница - светлый дуб, ножки - черный
* дополнительно: расширение рабочей поверхности (размеры: 45x90 см - 2 шт.)

MASSIVE + K432



XAVIER + krzesła K280 / XAVIER + K280 chairs

stół rozkładany, materiał: blat - płyta formowana, na obrzeżach drewno lite, nogi - stal malowana proszkowo, kolor: blat - jasny dąb, nogi - czarne

extension table, material: top - veneered board, solid wood on edges, legs - powder coated steel, color: top - light oak, legs - black

стол раскладной, материал: столешница - шпон, кромка массив бука, ножки - сталь с порошковым покрытием, цвет: столешница - светлый дуб, ноги - черный

XAVIER + K265





HORUS + krzesła K237 / HORUS + K237 chairs

| stół rozkładany, materiał: blat - płyta fornirowana, na obrzeżach drewno lite, nogi - stal malowana proszkowo, kolor: blat - jasny dąb, nogi - czarne

| extension table, material: top - veneered board, solid wood on edges, legs - powder coated steel, color: top - light oak, legs - black

| стол раскладной, материал: столешница - шпон, кромка массив бука, ножки - сталь с порошковым покрытием, цвет: столешница - светлый дуб, ноги - черный



PEREZ + krzesła K273 i K274 / PEREZ + K273 & K274 chairs

| stół rozkładany, materiał: blat - płyta fornirowana, na obrzeżach drewno lite, nogi - stal malowana proszkowo, kolor: blat - jasny dąb, nogi - czarne

| extension table, material: top - veneered board, solid wood on edges, legs - powder coated steel, color: top - light oak, legs - black

| стол раскладной, материал: столешница - шпон, кромка массив бука, ножки - сталь с порошковым покрытием, цвет: столешница - светлый дуб, ноги - черный

PEREZ + K338





W opcji przedłużki do blatów
Optional worktop extension



- A 78x40 cm
- B 85x40 cm
- C 90x45 cm

(a)	120	78	76	97
(b)	140	85	76	110
(c)	160	90	76	116

RADUS dąb lity + krzesła K366 / RADUS solid oak + K366 chairs

| materiał: drewno lite - dębowe / stal malowana proszkowo, kolor: blat - dąb naturalny, nogi - czarny, grubość blatu: 40 mm, *w opcji przedłużki do blatów, komplet - 2 szt.

| material: solid oak wood / powder coated steel, color: top - natural oak, legs - black, worktop thickness: 40mm, *optional worktop extension, set - 2 pcs.

| материал: массив дуба / сталь с порошковым покрытием, цвет: столешница - дуб натуральный, ножки - черный, толщина столешницы: 40 мм, *дополнительно: расширение рабочей поверхности, комплект - 2 шт.



W opcji przedłużki do blatów
Optional worktop extension



- A 78x40 cm
- B 85x40 cm
- C 90x45 cm

(a)	120	78	76	97
(b)	140	85	76	110
(c)	160	90	76	116

APEX dąb lity + krzesła K399 / APEX solid oak + K399 chairs

| materiał: drewno lite - dębowe / stal malowana proszkowo, kolor: blat - dąb naturalny, nogi - czarny, grubość blatu: 40 mm, *w opcji przedłużki do blatów

| material: solid oak wood / powder coated steel, color: top - natural oak, legs - black, worktop thickness: 40mm, *optional worktop extension

| материал: массив дуба / сталь с порошковым покрытием, цвет: столешница - дуб натуральный, ножки - черный, толщина столешницы: 40 мм, *дополнительно: расширение рабочей поверхности



VENOM 135/185 + krzesła K265 / VENOM 135/185 + K265 chairs

| **stół rozkładany**, materiał: blat - płyta meblowa okleinowana, na obrzeżach ABS, nogi - stal malowana proszkowo, kolor: blat - dąb wotan, nogi - czarne

| **extension table**, material: top - laminated chipboard, ABS plastic on edges, legs - powder coated steel, color: top - vatan oak, legs - black

| **стол раскладной**, материал: столешница - ламинированное ДСП, кромка ПВХ, ножки - сталь с порошковым покрытием, цвет: столешница - дуб вотон, ноги - черный



VENOM 160/210 + krzesła TOLEDO 2 / VENOM 160/210 + TOLEDO 2 chairs

| **stół rozkładany**, materiał: blat - płyta meblowa okleinowana, na obrzeżach ABS, nogi - stal malowana proszkowo, kolor: blat - dąb wotan, nogi - czarne

| **extension table**, material: top - laminated chipboard, ABS plastic on edges, legs - powder coated steel, color: top - vatan oak, legs - black

| **стол раскладной**, материал: столешница - ламинированное ДСП, кромка ПВХ, ножки - сталь с порошковым покрытием, цвет: столешница - дуб вотон, ноги - черный



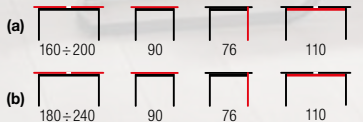
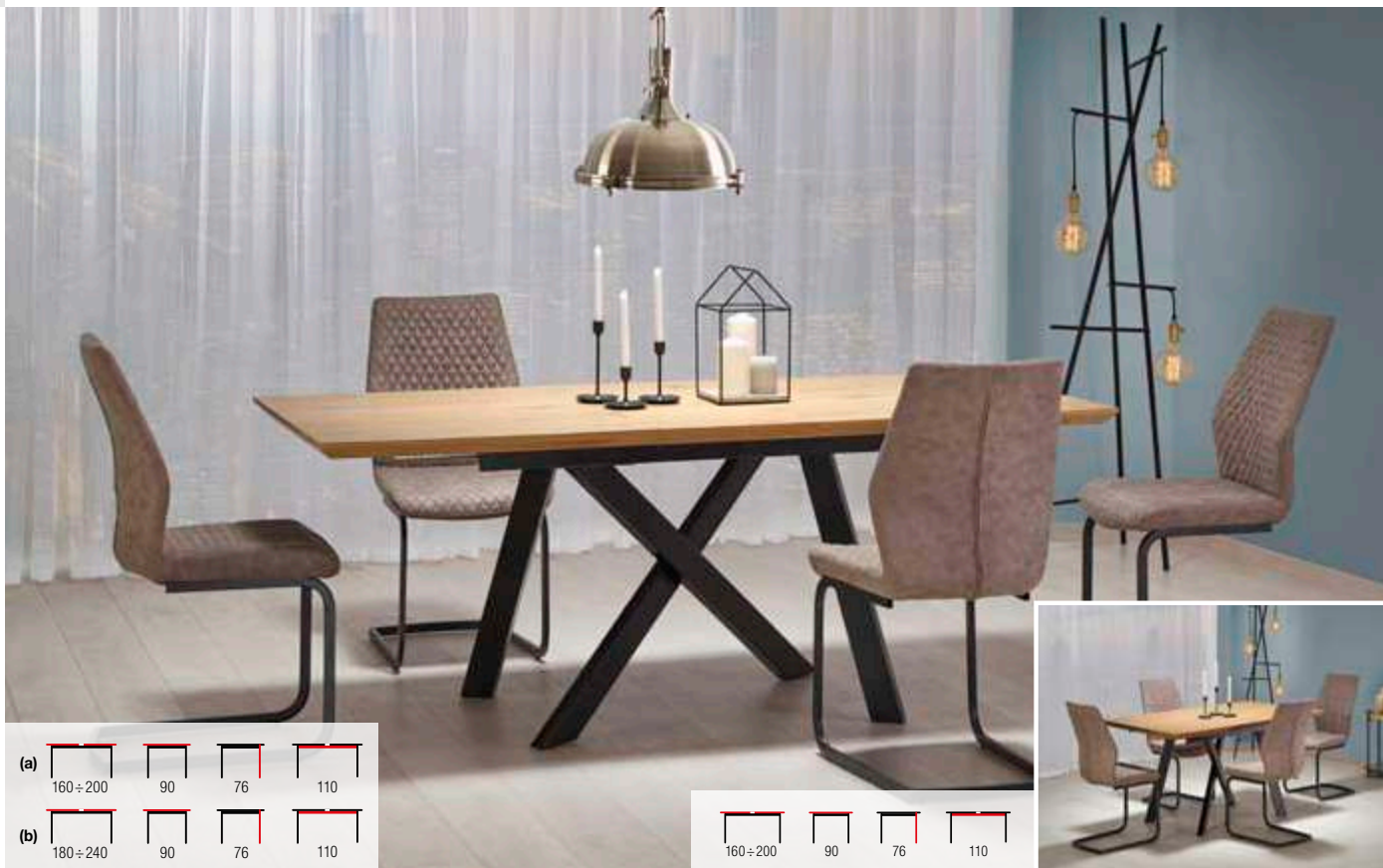

CAPITAL + krzesła K272 / CAPITAL + K272 chairs

stół rozkładany, materiał: MDF okleinowany / stal malowana proszkowo
 kolor: blat - dąb złoty, nogi - czarny
extension table, materiał: laminowana MDF / powder coated steel, color: top - golden oak, legs - black
стол раскладной, материал: ламинированная МДФ / окрашенная сталь
 цвет: столешница - золотой дуб, ноги - черный

CAPITAL 2 + krzesła K272 / CAPITAL 2 + K272 chairs

stół rozkładany, materiał: MDF + okleina naturalna / stal malowana proszkowo
 kolor: blat - dąb naturalny, nogi - czarny
extension table, materiał: MDF + natural veneer / powder coated steel, color: top - natural oak, legs - black
стол раскладной, материал: МДФ + натуральный шпон / окрашенная сталь
 цвет: столешница - дуб натуральный, ноги - черный



DERRICK + krzesła K409 / DERRICK + K409 chairs

stół rozkładany, materiał: MDF + okleina naturalna / stal malowana proszkowo, kolor: blat - dąb naturalny, nogi - czarny
extension table, materiał: MDF + natural veneer / powder coated steel, color: top - natural oak, legs - black
стол раскладной, материал: МДФ + натуральный шпон / сталь с порошковым покрытием, цвет: столешница - дуб натуральный, ножки - черный

DERRICK + K369





CAMBELL

- | **stół rozkładany**, materiał: MDF okleinowany / stal malowana proszkowo, kolor: blat - dąb naturalny, nogi - czarny
- | **extension table**, materiał: laminated MDF / powder coated steel, color: top - natural oak, legs - black
- | **стол раскладной**, материал: МДФ ламинированный / сталь с порошковым покрытием, цвет: столешница - дуб натуральный, ножки - черный

CAMBELL + K404



GUSTAVO

- | **stół rozkładany**, materiał: MDF okleinowany / stal malowana proszkowo, kolor: blat - dąb złoty, nogi - czarny
- | **extension table**, materiał: laminated MDF / powder coated steel, color: top - golden oak, legs - black
- | **раскладной стол**, материал: шпонированный МДФ / сталь с порошковым покрытием, цвет: столешница - дуб золотой, ножка - черный

GUSTAVO + K462





VELDON

- | **stół rozkładany**, materiał: MDF + okleina naturalna / stal malowana proszkowo, kolor: blat - dąb naturalny, nogi - czarny
- | **extension table**, materiał: MDF + natural veneer / powder coated steel, color: top - natural oak, legs - black
- | **раскладной стол**, материал: МДФ + натуральный шпон / сталь с порошковым покрытием, цвет: столешница - натуральный дуб, ножки - черный

VELDON + K443



PERONI + krzesła K475 / PERONI + K475 chairs

- | **stół rozkładany**, materiał: płyta meblowa okleinowana / stal malowana proszkowo, kolor: dąb złoty - czarny
- | **extension table**, materiał: laminated chipboard / powder coated steel, color: golden oak / black
- | **раскладной стол**, материал: ламинированный ДСП / сталь с порошковым покрытием, цвет: золотой дуб - черный

PERONI + K479

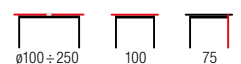



LEGARTO + krzesła K467 / LEGARTO + K467 chairs

| stół rozkładany, materiał: MDF + okleina naturalna / stal malowana proszkowo, kolor: blat - dąb naturalny, noga - czarny

| extension table, material: MDF + natural veneer / powder coated steel, color: top - natural oak, legs - black

| раскладной стол, материал: МДФ + натуральный шпон / сталь с порошковым покрытием, цвет: столешница - натуральный дуб, ножки - черный

LEGARTO + K479



ALBON + krzesła K402 / ALBON + K402 chairs

| stół rozkładany, materiał: MDF okleinowany / stal malowana proszkowo, kolor: blat - dąb sonoma / popielaty, nogi - czarny

| extension table, material: laminated MDF / powder coated steel, color: top - sonoma oak / grey, legs - black

| стол раскладной, материал: МДФ ламинированная / сталь с порошковым покрытием, цвет: столешница - дуб сонома / серый, ножки - черный





PIXEL 2 + krzesła K279 / PIXEL 2 + K279 chairs

- | materiał: MDF okleinowany / stal malowana proszkowo, kolor: blat - dąb złoty, nogi - czarny
- | material: laminated MDF / powder coated steel, color: top - golden oak, legs - black
- | материал: МДФ ламинированная / сталь с порошковым покрытием, цвет: столешница - дуб золотой, опоры - черный



MOZAMBIK + krzesła K366 / MOZAMBIK + K366 chairs

- | materiał: MDF okleinowany / stal malowana proszkowo, kolor: blat - dąb złoty, nogi - czarny
- | material: laminated MDF / powder coated steel, color: top - golden oak, legs - black
- | материал: МДФ ламинированная / сталь с порошковым покрытием, цвет: столешница - дуб золотой, ножки - черный

MOZAMBIK + K373





YOHANN

- | materiał: MDF okleinowany / stal malowana proszkowo, kolor: blat - dąb san remo, nogi - czarny
- | material: laminated MDF / powder coated steel, color: top - san remo oak, legs - black
- | материал: ламинированная МДФ / окрашенная сталь, цвет: столешница - дуб сан ремо, ноги - черный



TIAGO + krzesła DIEGO 3 / TIAGO + DIEGO 3 chairs

- | **stół rozkładany**, materiał: blat - płyta meblowa laminowana, nogi - drewno lite bukowe, kolory: blat - dąb craft, nogi - czarny
- | **extension table**, materiał: top - laminated chipboard, legs - solid beech wood, colors: top - craft oak, legs - black
- | **stół składany**, materiał: stołeshnica - ДСП ламинированная, nogi - массив бука, цвета: столешница - крафтовый дуб, ножки - черный

TIAGO + TOLEDO 2

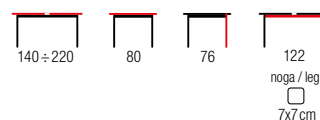



BALROG 2 + krzesła K473 / BALROG 2 + K473 chairs

| stół rozkładany, materiał: MDF lakierowany / stal malowana proszkowo, kolor: blat - jasny popiel, nogi - czarny

| extension table, material: lacquered MDF / powder coated steel, color: top - light grey, legs - black

| раскладной стол, материал: МДФ лакированный / сталь с порошковым покрытием, цвет: столешница - светло-пепельный, ноги - черный

BALROG 2 + K478



HALIFAX

| materiał: MDF okleinowany / stal malowana proszkowo, kolor: blat - beton, nogi - czarne

| material: laminated MDF / powder coated steel, color: top - concrete, legs - black

| материал: ламинированный МДФ / окрашенная сталь, цвет: столешница - бетон, ноги - черный





BALROG okrągły + krzesła K384 / BALROG round + K384 chairs

| materiał: MDF lakierowany / stal malowana proszkowo, kolor: blat - jasny popiel, nogi - czarny

| material: lacquered MDF / powder coated steel, color: top - light grey, legs - black

| материал: МДФ окрашенная / сталь с порошковым покрытием, цвет: столешница - светло серый, ножки - черный



BALROG + krzesła K402 / BALROG + K402 chairs

| materiał: MDF lakierowany / stal malowana proszkowo, kolor: blat - jasny popiel, nogi - czarny

| material: lacquered MDF / powder coated steel, color: top - light grey, legs - black

| материал: МДФ окрашенная / сталь с порошковым покрытием, цвет: столешница - светло серый, ножки - черный





ALLEGRO + krzesła K335 / ALLEGRO + K335 chairs

- | materiał: szkło / drewno lite - bukowe / stal malowana proszkowo, kolor: blat - transparentny, nogi - czarny
- | material: glass / solid wood - beech / powder coated steel, color: top - transparent, legs - black
- | материал: стекло / массив бука / сталь с порошковым покрытием, цвет: бесцветный, опоры - черный



LOOPER 2

- | materiał: MDF okleinowany / stal malowana proszkowo, kolor: blat - dąb złoty, nogi - czarny
- | material: laminated MDF / powder coated steel, color: top - golden oak, legs - black
- | материал: МДФ ламинированная / сталь с порошковым покрытием, цвет: столешница - золотой дуб, ножки - черный

LOOPER 2 + K377





FONDI + krzesła K486 / FONDI + K486 chairs

- | materiał: MDF lakierowany / stal malowana proszkowo, kolor: biały mat
- | material: lacquered MDF / powder coated steel, color: white matt
- | материал: МДФ окрошенная / сталь с порошковым покрытием, цвет: белый матовый



FONDI

- | materiał: MDF lakierowany / stal malowana proszkowo, kolor: czarny mat
- | material: lacquered MDF / powder coated steel, color: black matt
- | материал: МДФ окрошенная / сталь с порошковым покрытием, цвет: черный матовый

FONDI + K337



NEW



PEDRO + krzesła K563 / PEDRO + K563 chairs

material: MDF + kleina naturalna / drewno lite - kauczukowe
 kolor: blat - orzechowy, nogi - czarny

material: MDF + natural veneer / solid rubber wood
 color: top - walnut, legs - black

material: МДФ + натуральный шпон / массив гевеи
 цвет: столешница - орех, опоры - черный



K563



K562

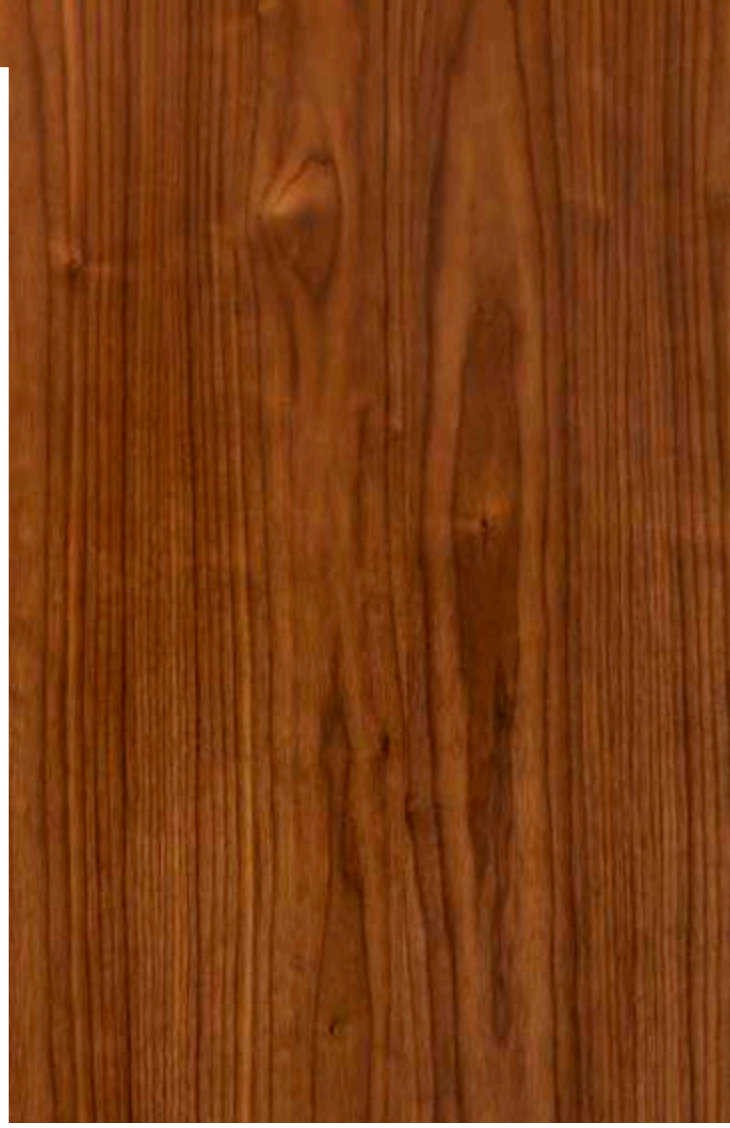

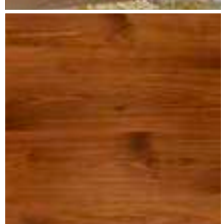

MIGUEL + krzesła K562 / MIGUEL + K562 chairs

| materiał: MDF + okleina naturalna / drewno lite - kauczukowe, kolor: blat - orzechowy, nogi - orzechowy
 | material: MDF + natural veneer / solid rubber wood, color: top - walnut, legs - wlnut
 | материал: МДФ + натуральный шпон / массив гивеи, цвет: столешница - орех, опоры - орех



LOCARNO + krzesła K431 / LOCARNO + K431 chairs

| materiał: MDF + okleina naturalna / stal malowana proszkowo, kolor: blat - orzechowy, nogi - czarny
 | material: MDF + natural veneer / powder coated steel, color: top - walnut, legs - black
 | материал: МДФ + натуральный шпон / сталь с порошковым покрытием, цвет: столешница - орех, ножки - черный



NEW



DANILO + krzesła K546 / DANILO + K546 chairs

- | materiał: MDF + okleina naturalna / stal malowana proszkowo, kolor: blat - orzechowy, nogi - czarny
- | material: MDF + natural veneer / powder coated steel, color: top - walnut, legs - black
- | материал: МДФ + натуральный шпон / сталь с порошковым покрытием, цвет: столешница - орех, опоры - черный

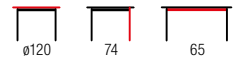

CARMELO + krzesła K396 / CARMELO + K396 chairs

- | materiał: MDF + okleina naturalna / stal malowana proszkowo, kolor: blat - orzechowy, noga - czarny
- | material: MDF + natural veneer / powder coated steel, color: top - walnut, leg - black
- | материал: МДФ + натуральный шпон / сталь с порошковым покрытием цвет: столешница - орех, ножки - черный





ASHMORE + krzesła TOLEDO 2 / ASHMORE + TOLEDO 2 chairs

| materiał: szkło / drewno lite - dębowe, kolor: blat - transparentny, nogi - naturalny
 | material: glass / solid oak wood, color: top - transparent, legs - natural
 | материал: стекло / массив - дуб, цвет: столешница - прозрачный, ножки - натуральный



NICOLAS + krzesła TOLEDO 2 / NICOLAS + TOLEDO 2 chairs

| materiał: MDF + okleina naturalna / drewno lite, kolor: dąb naturalny
 | material: MDF + natural veneer / solid wood, color: natural oak
 | материал: МДФ + натуральный шпон / массив, цвет: дуб натуральный





DOMENICO + krzesła K482 / DOMENICO + K482 chairs

| materiał: MDF okleinowany / stal malowana, kolor: blat - orzech, nogi - orzech / złoty
 | material: laminated MDF / painted steel, color: top - walnut, legs - walnut / gold
 | материал: МДФ шпон / окрашенная сталь, цвет: столешница - орех, ножки - орех / золотый



EMBOS + krzesła K386 / EMBOS + K386 chairs

| materiał: MDF lakierowany / stal malowana proszkowo / stal chromowana, kolor: blat - czarny, nogi - czarny / złoty
 | material: lacquered MDF / powder coated steel / chrome steel, color: top - black, legs - black / gold
 | материал: МДФ окрашенный / сталь с порошковым покрытием / хромированная сталь, цвет: столешница - черный, ножки - черный / золотой

EMBOS + K368





GULIAN + krzesła K548 / GULIAN + K548 chairs

- | **stół rozkładany**, materiał: płyta meblowa laminowana / drewno lite, kolor: blat - dąb wotan, nogi - czarny
- | **extension table**, materiał: laminated chipboard / solid wood, color: top - wotan oak, legs - black
- | **стол раскладной**, материал: ДСП ламинированная / массив дерева, цвет: столешница - дуб вотан, опоры - черный

GULIAN + K547



WINDSOR + krzesła VELO / WINDSOR + VELO chairs

- | **stół rozkładany**, materiał: blat - płyta fornirowana, nogi - drewno lite - bukowe, kolor: blat - ciemny dąb, nogi - czarne
- | **extension table**, materiał: top - veneered board, legs - solid beech wood, color: top - dark oak, legs - black
- | **раскладной стол**, материал: столешница - ДСП, ножки - массив - бук, цвет: столешница - темный дуб, ножки - черный



NEW



EDMONDO + krzesła CADIZ / EDMONDO + CADIZ chairs

| **stół rozkładany**, materiał: płyta meblowa + okleina naturalna - dębowa / drewno lite - bukowe, kolor: blat - naturalny, nogi - naturalny
 | **extension table**, materiał: laminated chipboard + natural oak veneer / solid beech wood, color: top - natural, legs - natural
 | **стол раскладной**, материал: ДСП + натуральный шпон дуба / массив бука, цвет: столешница - натуральный, опоры - натуральный

EDMONDO + MALAGA



NEW

EDMONDO + krzesła HYLO / EDMONDO + HYLO chairs

| **stół rozkładany**, materiał: płyta meblowa + okleina naturalna - dębowa / drewno lite - bukowe, kolor: blat - naturalny, nogi - czarny
 | **extension table**, materiał: laminated chipboard + natural oak veneer / solid beech wood, color: top - natural, legs - black
 | **стол раскладной**, материал: ДСП + натуральный шпон дуба / массив бука, цвет: столешница - натуральный, опоры - черный

EDMONDO + K543





WENANTY + krzesła WENANTY / WENANTY + WENANTY chairs

- | stół rozkładany, materiał: MDF + okleina naturalna - dębowa / drewno lite - dębowe, kolor: dąb miodowy
- | extension table, material: MDF + natural oak veneer / solid wood - oak, color: honey oak
- | стол раскладной, материал: МДФ + шпон дуба натуральный / массив дуба, цвет: дуб медовый



**CHARAZIAK
DESIGN**



WENANTY + krzesła K336 / WENANTY + K336 chairs

- | stół rozkładany, materiał: MDF + okleina naturalna - orzechowa / drewno lite - bukowe, kolor: orzech amerykański
- | extension table, material: MDF + natural walnut veneer / solid wood - beech, color: american walnut
- | стол раскладной, материал: МДФ + шпон ореха натуральный / массив бука, цвет: орех американский



**CHARAZIAK
DESIGN**



SORBUS + krzesła SORBUS / SORBUS + SORBUS chairs

- | **stół rozkładany**, materiał: MDF + okleina naturalna - dębowa / drewno lite - bukowe, kolor: blat - dąb miodowy, nogi - dąb miodowy
- | **extension table**, materiał: MDF + natural oak veneer / solid wood - beech, color: top - honey oak, legs - honey oak
- | **стол раскладной**, материал: МДФ + шпон дуба натуральный / массив бука, цвет: столешница - дуб медовый, опоры - дуб медовый



**CHARAZIAK
DESIGN**



SORBUS + krzesła SORBUS / SORBUS + SORBUS chairs

- | **stół rozkładany**, materiał: MDF + okleina naturalna - dębowa / drewno lite - bukowe, kolor: blat - dąb miodowy, nogi - grafitowy
- | **extension table**, materiał: MDF + natural oak veneer / solid wood - beech, color: top - honey oak, legs - graphite
- | **стол раскладной**, материал: МДФ + шпон дуба натуральный / массив бука, цвет: столешница - дуб медовый, опоры - графитовый

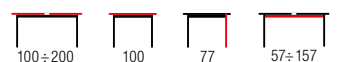

**CHARAZIAK
DESIGN**



WINDSOR + krzesła VELO / WINDSOR + VELO chairs

- | **stół rozkładany**, materiał: blat - płyta fornirowana, nogi - drewno lite - bukowe, kolor: blat - ciemny dąb, nogi - biały
- | **extension table**, material: top - veneered board, legs - solid beech wood, color: top - dark oak, legs - white
- | **раскладной стол**, материал: столешница - ДСП, ножки - массив - бук, цвет: столешница - темный дуб, ножки - белый

WINDSOR + VERDI



ROIS + krzesła ROIS / ROIS + ROIS chairs

- | **stół rozkładany**, materiał: blat - MDF + okleina naturalna, nogi - drewno lite bukowe, kolor: dąb miodowy
- | **extension table**, material: top - MDF + natural veneer, legs - solid beech wood, color: honey oak
- | **раскладной стол**, материал: столешница - МДФ + натуральный шпон, ноги - массив бука, цвет: медовый дуб



**CHARAZIAK
DESIGN**



RINGO + krzesła VELO / RINGO + VELO chairs

| **stół rozkładany**, materiał: płyta meblowa okleinowana / MDF okleinowany, kolor: biały
 | **extension table**, materiał: laminated chipboard / laminated MDF, color: white
 | **раскладной стол**, материал: ламинированная ДСП / МФД ламинированная, цвета: белый

RINGO + K419



MOZART + krzesła VERDI / MOZART + VERDI chairs

| **stół rozkładany**, materiał: blat - płyta MDF okleinowana + obrzeża ABS, nogi - drewno lite bukowe, kolor: biały
 | **extension table**, materiał: top - laminated MDF + ABS edges, legs - solid beech wood, color: white
 | **стол раскладной**, материал: столешница - МФД ламинированная + кромка ABS, ноги - массив бука, цвет: белый

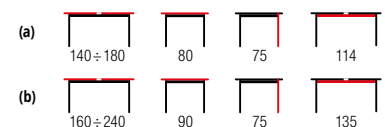



SORBUS + krzesła CLARION / SORBUS + CLARION chairs

- | **stół rozkładany**, materiał: MDF + okleina naturalna - dębowa / drewno lite - bukowe, kolor: blat - biały, nogi - biały
- | **extension table**, materiał: MDF + natural oak veneer / solid wood - beech, color: top - white, legs - white
- | **стол раскладной**, материал: МДФ + шпон дуба натуральный / массив бука, цвет: столешница - белый, опоры - белый



**CHARAZIAK
DESIGN**



FLORIAN

- | **stół rozkładany**, materiał: płyta meblowa okleinowana / MDF okleinowany, kolor: blat - biały, nogi - biały
- | **extension table**, materiał: laminated chipboard / laminated MDF, color: top - white, legs - white
- | **стол раскладной**, материал: шпонированный мебельный щит / шпонированный МДФ, цвет: столешница - белый, ножки - белый

FLORIAN + CLARION





GLOSTER + krzesła BARKLEY / GLOSTER + BARKLEY chairs

- | materiał: blat - MDF lakierowany, nogi - drewno lite kauczukowe, kolor: biały
- | material: top - lacquered MDF, legs - solid rubber wood, color: white
- | материал: столешница - МДФ окрашенная, ноги - массив дерева гевеи, цвет: белый



JOSEPH + krzesła VERDI / JOSEPH + VERDI chairs

- | stół rozkładany, materiał: MDF lakierowany / drewno lite, kolor: biały
- | extension table, material: lacquered MDF / solid wood, color: white
- | стол раскладной, материал: МДФ окрашенный / массив, цвет: белый

JOSEPH + BAROCK



NEW



FABIANO + krzesła K539 / FABIANO + K539 chairs

stół rozkładany

materiał: płyta meblowa laminowana
kolor: blat - dąb wotan, noga - dąb wotan / czarny

extension table

materiał: laminated chipboard
color: top - wotan oak, legs - wotan oak / black

стол раскладной

материал: ДСП ламинированная
цвет: столешница - дуб вотан, опоры - дуб вотан / черный



K539

K538





DOLOMIT + krzesła K459 / DOLOMIT + K459 chairs

- | stół rozkładany, materiał: płyta meblowa okleinowana, kolor: dąb wotan - czarny
- | extension table, material: laminated chipboard, color: wotan oak / black
- | раскладной стол, материал: шпонированный мебельный щит, цвет: дуб вотан - черный

DOLOMIT + K471



**NEW
SIZE**



LAMELLO + krzesła K518 / LAMELLO + K518 chairs

- | stół rozkładany, materiał: płyta meblowa laminowana, kolor: blat - dąb artisan, nogi - dąb artisan / czarny
- | extension table material: laminated chipboard, color: top - artisan oak, legs - artisan oak / black
- | раскладной стол материал: ламинированная ДСП, цвет: столешница - дуб ручной работы, ножки - дуб ручной работы / черный

LAMELLO + K520

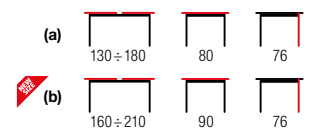

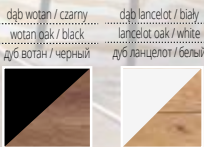

XARELTO + krzesła K461 / XARELTO + K461 chairs

- | **stół rozkładany**, materiał: płyta meblowa okleinowana, kolor: dąb wotan - czarny lub dąb lancetot - biały
- | **extension table**, materiał: laminated chipboard, color: wotan oak / black, lancelot oak / white
- | **стол раскладной**, материал: шпонированный мебельницы щит, цвет: дуб вотан - черный или дуб ланцелот / белый

XARELTO + DIEGO 3

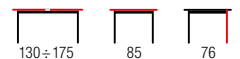

BRANDON + krzesła K519 / BRANDON + K519 chairs

- | **stół rozkładany**, materiał: płyta meblowa laminowana, kolor: dąb wotan - czarny
- | **extension table**, materiał: laminated chipboard, color: wotan oak / black
- | **раскладной стол**, материал: ламинированная ДСП, цвет: дуб вотан / черный

BRANDON + K493

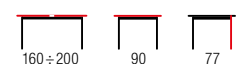



dąb craft craft oak дуб крафт	dąb craft/ czarny craft oak / black дуб крафт / черный	dąb craft/ biały craft oak / white дуб крафт / белый

TIAGO kwadrat + krzesła ENDO / TIAGO square + ENDO chairs

- | **stół rozkładany**, materiał: płyta meblowa laminowana / MDF laminowany, kolor: blat - dąb craft, nogi - dąb craft, czarny lub biały
- | **extension table**, materiał: laminated chipboard / laminated MDF, color: top - craft oak, legs - craft oak, black, white
- | **раскладной стол**, материал: ламинированная ДСП / ламинированный МДФ, цвет: столешница - дуб крафт, ножки - дуб крафт, черный или белый

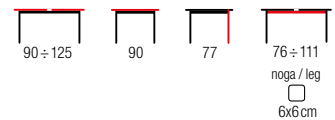

RUBEN + krzesła DIEGO 2 / RUBEN + DIEGO 2 chairs

- | **stół rozkładany**, materiał: płyta meblowa okleinowana / drewno lite - bukowe, kolor: blat - dąb artisan, nogi - czarny
- | **extension table**, materiał: laminated chipboard / solid beech wood, color: top - artisan oak, legs - black
- | **раскладной стол**, материал: плита мебельная ламинированная / массив - бук, цвет: столешница - дуб артизан, ножки - черный



NEW



BAGIO + krzesła K538 / BAGIO + K538 chairs

- | **stół rozkładany**, materiał: płyta meblowa laminowana, kolor: blat - dąb artisan, nogi - dąb artisan
- | **extension table**, materiał: laminated chipboard, color: top - artisan oak, legs - artisan oak
- | **стол раскладной**, материал: ДСП ламинированная, цвет: столешница - дуб артизан, опоры - дуб артизан

BAGIO + K532



NEW



BAGIO + krzesła K560 / BAGIO + K560 chairs

- | **stół rozkładany**, materiał: płyta meblowa laminowana, kolor: blat - dąb artisan, nogi - czarny
- | **extension table**, materiał: laminated chipboard, color: top - artisan oak, legs - black
- | **стол раскладной**, материал: ДСП ламинированная, цвет: столешница - дуб артизан, опоры - черный

BAGIO + K561





GREG

- | **stół rozkładany**, materiał: płyta meblowa okleinowana, kolor: dąb wotan - czarny
- | **extension table**, material: laminated chipboard, color: wotan oak / black
- | **раскладной стол**, материал: ламинированная ДСП, цвет: дуб вотан - черный

GREG + K401



COBALT

- | materiał: płyta meblowa okleinowana, kolor: dąb wotan - czarny
- | material: laminated chipboard, color: wotan oak / black
- | материал: ламинированная ДСП, цвет: дуб вотан - черный





biały	dąb sonoma	dąb wotan / czarny	dąb craft
white	sonoma oak	wotan oak / black	craft oak
белый	дуб сонома	дуб вотан / черный	дуб крафт



GINO

| **stół rozkładany**, materiał: płyta meblowa okleinowana, kolory: blat - dąb wotan, nogi - czarny, blat - dąb sonoma, nogi - dąb sonoma lub blat - biały, nogi - biały, blat - dąb craft, nogi - dąb craft

| **extension table**, materiał: laminated chipboard, color: top - wotan oak, legs - black, top - sonoma oak, legs - sonoma oak, top - white, legs - white, top - craft oak, legs - craft oak

| **стол раскладной**, материал: шпонированный мебельный щит, цвет: столешница - дуб вотан, ножки - черный, столешница - дуб сонома, ножки - дуб сонома, столешница - белый, ножки - белый, столешница - дуб крафт, ножки - дуб крафт



FLORIAN

| **stół rozkładany**, materiał: płyta meblowa okleinowana / MDF okleinowany, kolor: blat - dąb artizan, nogi - czarny

| **extension table**, materiał: laminated chipboard / laminated MDF, color: top - artizan oak, legs - black

| **стол раскладной**, материал: шпонированный мебельный щит / шпонированный МДФ, цвет: столешница - дуб артизан, ножки - черный



KSAWERY + krzesła K514 / KSAWERY + K514 chairs

material: blat - płyta meblowa laminowana, na obrzeżach ABS, nogi - MDF laminowany, kolory: biały, dąb sonoma, dąb sonoma / biały lub dąb craft
 material: top - laminated chipboard, ABS plastic on edges, legs - laminated MDF, color: white, sonoma oak, sonoma oak / white, craft oak
 материал: столешница - ламинированное ДСП, кромка ПВХ, ножки - МДФ ламинированный, цвет: белый, дуб сонома или дуб сонома / белый, дуб крафт

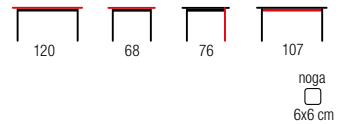

SEWERYN

stół rozkładany, material: blat - płyta MDF laminowana, na obrzeżach ABS, nogi - MDF laminowany
 kolory: biały, dąb sonoma / biały, dąb sonoma, ciemny orzech lub dąb craft
 extension table, material: top - laminated MDF board, ABS plastic on edges, legs - laminated MDF, colors: white, sonoma oak / white, sonoma oak, dark walnut, craft oak
 стол раскладной, материал: столешница - плита МДФ ламинированная, кромка ПВХ, ножки - МДФ ламинированный, цвета: белый, дуб сонома / белый, дуб сонома, темный орех, дуб крафт

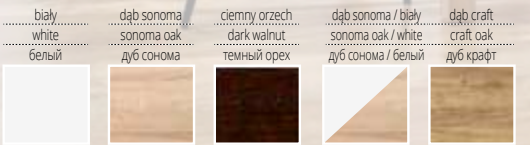
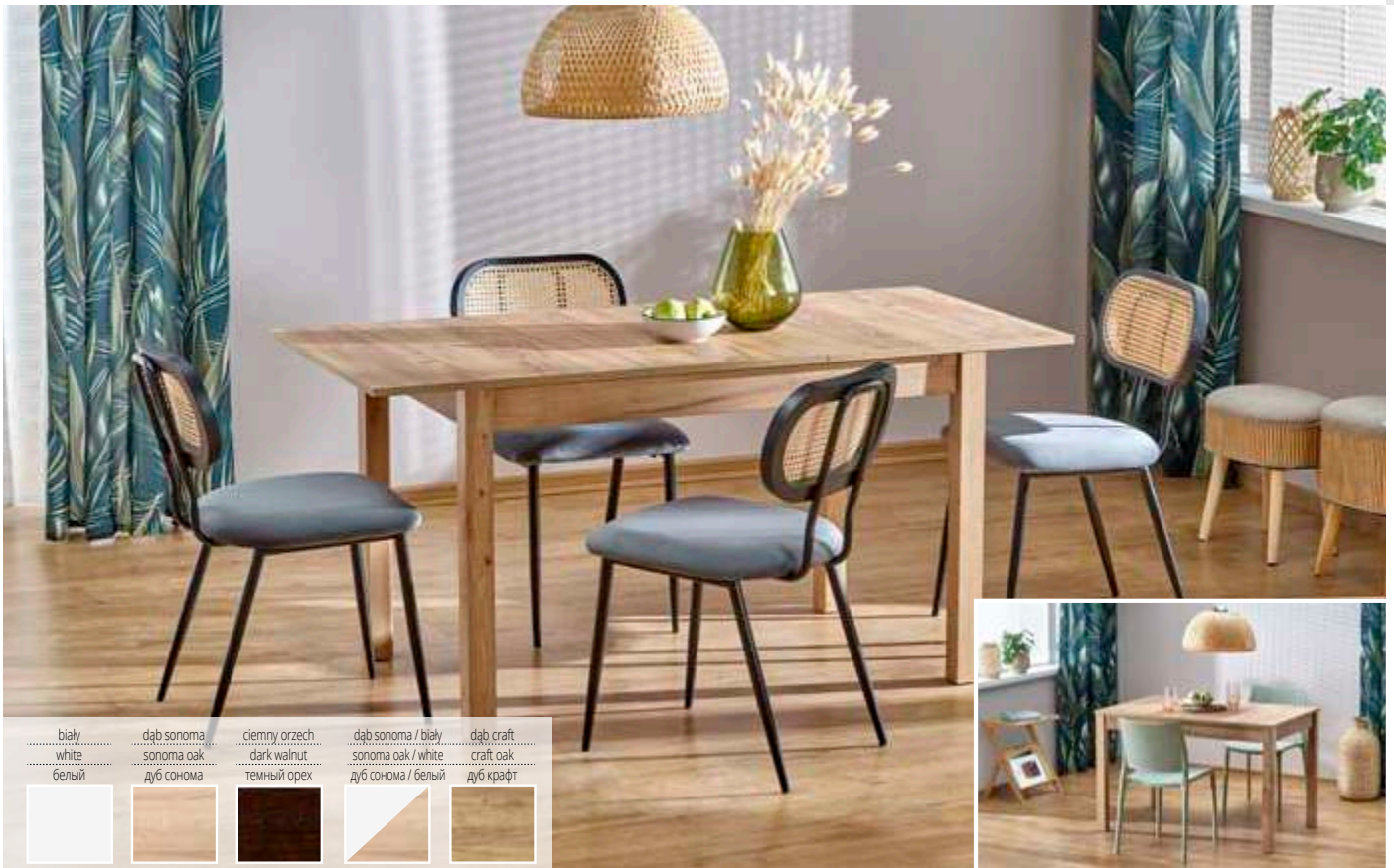

MAURZYCY + krzesła K503 / MAURZYCY + K503 chairs

stół rozkładany, materiał: blat - płyta meblowa laminowana, na obrzeżach ABS, nogi - MDF laminowany
kolory: biały, dąb sonoma, ciemny orzech, dąb sonoma / biały lub dąb craft

extension table, material: top - laminated chipboard, legs - laminated MDF, ABS plastic on edges, colors: white, sonoma oak, dark walnut, sonoma oak / white, craft oak

стол раскладной, материал: столешница - ламинированное ДСП, кромка ПВХ, ножки - МДФ ламинированный, цвета: белый, дуб сонома, темный орех, дуб сонома/белый, дуб крафт

MAURZYCY + K514

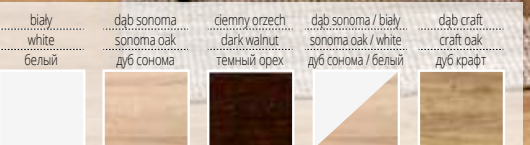
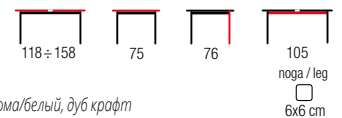

GRACJAN + krzesła K512 / GRACJAN + K512 chairs

stół rozkładany, materiał: blat - płyta meblowa laminowana, na obrzeżach ABS, nogi - MDF laminowany
kolory: biały, dąb sonoma, ciemny orzech, dąb sonoma / biały, dąb craft

extension table, material: top - laminated chipboard, ABS plastic on edges, legs - laminated MDF, colors: white, sonoma oak, dark walnut, sonoma oak / white, craft oak

стол раскладной, материал: столешница - ламинированное ДСП, кромка ПВХ, ножки - МДФ ламинированный, цвет: белый, дуб сонома, темный орех, дуб крафт

GRACJAN + K508

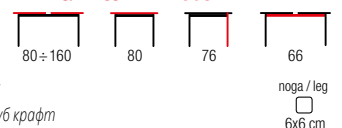



RINGO + krzesła TOLEDO 3 / RINGO + TOLEDO 3 chairs

- | stół rozkładany, materiał: płyta meblowa okleinowana / MDF okleinowany, kolor: dąb artizan / czarny
- | extension table, material: laminated chipboard / laminated MDF, color: artisan oak / black
- | раскладной стол, материал: ламинированная ДСП / МДФ ламинированная, цвет: дуб артизан / черный

RINGO + DIEGO 2



RINGO + krzesła CLARION 2 / RINGO + CLARION 2 chairs

- | stół rozkładany, materiał: płyta meblowa okleinowana / MDF okleinowany, kolor: czarny
- | extension table, material: laminated chipboard / laminated MDF, color: black / black
- | раскладной стол, материал: ламинированная ДСП / МДФ ламинированная, цвет: черный

RINGO + ENDO





RINGO + krzesła K490 / RINGO + K490 chairs

- | **stół rozkładany**, materiał: płyta meblowa okleinowana / MDF okleinowany, kolor: dąb craft / biały
- | **extension table**, materiał: laminated chipboard / laminated MDF, color: craft oak / white
- | **раскладной стол**, материал: ламинированная ДСП / МДФ ламинированная, цвет: дуб крафт / белый



RINGO + krzesła K490 / RINGO + K490 chairs

- | **stół rozkładany**, materiał: płyta meblowa okleinowana / MDF okleinowany, kolor: dąb craft
- | **extension table**, materiał: laminated chipboard / laminated MDF, color: craft oak
- | **раскладной стол**, материал: ламинированная ДСП / МДФ ламинированная, цвет: дуб крафт





TIAGO + krzesła K282 / TIAGO + K282 chairs

- | **stół rozkładany**, materiał: blat (gr. 54 mm) - płyta meblowa laminowana, nogi - drewno lite bukowe, kolor: dąb lancetol / biały
- | **extension table**, material: top (th. 54 mm) - laminated chipboard, legs - solid beech wood, color: lancetol oak / white
- | **стол раскладной**, материал: столешница (то.54 мм) - ДСП ламинированная, ноги - массив бука, цвет: дуб ланцелот / белый

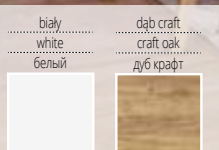
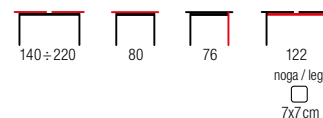

TIAGO 2

- | **stół rozkładany**, materiał: blat (gr. 48 mm) - płyta meblowa laminowana, na obrzeżach ABS, nogi - MDF laminowany, kolor: biały, dąb craft
- | **extension table**, material: top (th. 48 mm) - laminated chipboard, ABS plastic on edges, legs - laminated MDF, color: white, craft oak
- | **стол раскладной**, материал: столешница (то.48 мм) - ДСП ламинированная, кромка ПВХ, опоры - MDF ламинированная, цвет: белый, дуб крафт

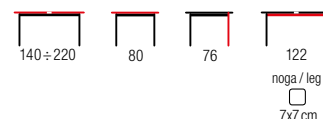



BRADLEY + krzesła K282 / BRADLEY + K282 chairs

| **stół rozkładany**, materiał: MDF okleinowany / drewno lite - bukowe, kolor: blat - biały mat, nogi - dąb lefkas

| **extension table**, materiał: laminated MDF / solid wood - beech, color: top - white, legs - lefkas oak

| **стол раскладной**, материал: МДФ ламинированная / массив - бук, цвет: столешница - белый матовый, ножки - дуб лефкас

BRADLEY + K285



BARRET + krzesła K285 / BARRET + K285 chairs

| **stół rozkładany**, materiał: MDF okleinowany / drewno lite - bukowe, kolor: blat - biały mat, nogi - dąb lefkas

| **extension table**, materiał: laminated MDF / solid wood - beech, color: top - white, legs - lefkas oak

| **стол раскладной**, материал: МДФ ламинированная / массив - бук, цвет: столешница - белый матовый, ножки - дуб лефкас

BARRET + K282





dąb san remo / biały
san remo oak / white
дуб сан ремо / белый

dąb miodowy / biały
honey oak / white
дуб медовый / белый



EDWARD + K214



EDWARD + krzesła K285 / EDWARD + K285 chairs

- stół rozkładany, materiał: MDF lakierowany / MDF okleinowany / stal malowana, kolory: blat - biały / dąb san remo, nogi - dąb san remo lub blat - biały / dąb miodowy, nogi - dąb miodowy
- extension table, materiał: lacquered MDF / laminated MDF / painted steel, colors: top - white / san remo oak, legs - san remo oak; top - white / honey oak, legs - honey oak
- stół rozkładny, материал: окрашенный МДФ / ламинированный МДФ / окрашенная сталь, цвета: столешница - белый / дуб сан ремо, ноги - дуб сан ремо или столешница - белый / дуб медовый, ножек - дуб медовый



CALIBER + krzesła K247 / CALIBER + K247 chairs

- stół rozkładany, materiał: MDF lakierowany / MDF okleinowany / stal malowana, kolor: blat - biały mat / dąb san remo, nogi - naturalny
- extension table, materiał: lacquered MDF / laminated MDF / painted steel, color: top - white matt / san remo oak, legs - natural
- стол раскладной, материал: лакированная МДФ / ламинированная МДФ / окрашенная сталь, цвет: столешница - белый матовый / дуб сан ремо, ноги - натуральный





STING

- | materiał: MDF okleinowany / stal malowana proszkowo, kolor: blat - dąb złoty, noga - biały
- | material: laminated MDF / powder coated steel, color: top - golden oak, legs - white
- | материал: МДФ оклееный / сталь с порошковым покрытием, цвет: столешница - золотой дуб, ножки - белый



RUBEN + krzesła BUGGI / RUBEN + BUGGI chairs

- | **stół rozkładany**, materiał: płyta meblowa okleinowana / drewno lite - bukowe, kolor: blat - biały mat, nogi - dąb miodowy
- | **extension table**, materiał: laminated chipboard / solid wood - beech, color: top - white matt, legs - honey oak
- | **стол раскладной**, материал: ДСП ламинированная / массив - бук, цвет: столешница - белый матовый, ножки - медовый дуб





WILLIAM + krzesła VERDI / WILLIAM + VERDI chairs

| **stół rozkładany**, materiał: blat - płyta MDF + klejona naturalna, nogi - drewno lite, kolory: biały lub orzech

| **extension table**, materiał: top - MDF board + natural veneer, legs - solid wood, colors: white, walnut

| **стол раскладной**, материал: столешница - плита МДФ + натуральный шпон, ножки - массив ясеня, цвета: белый или орех



FRYDERYK 160/240 + krzesła GERARD 3 / FRYDERYK 160/240 + GERARD 3 chairs

| **stół rozkładany** (prowadnica metalowa + rolka), materiał: blat - płyta MDF laminowana, nogi - drewno lite (bukowe), kolory: biały, dąb craft lub ciemny orzech

| **extension table** (metal fence + roller), materiał: top - laminated MDF board, legs - solid beech wood, color: white, craft oak, dark walnut

| **стол раскладной** (металлическая направляющая + ролики), материал: столешница - плита МДФ ламинированная, ножки - массив бука, цвет: белый, дуб крафт или темный орех



RONALD + krzesła K104 / RONALD + K104 chairs

| **stół rozkładany**, materiał: MDF lakierowany, kolor: MDF - biały

| **extension table**, materiał: lacquered MDF, color: MDF - white

| **стол раскладной**, материал: окрашенный МДФ, цвет: МДФ - белый





OMAR

- | materiał: MDF lakierowany / stal chromowana, kolor: MDF - biały
- | material: lacquered MDF / chrome steel, color: MDF - white
- | материал: окрашенный МДФ/ хромированная сталь, цвет: МДФ - белый



MODEX + krzesła K155 / MODEX + K155 chairs

- | materiał: płyta meblowa okleinowana grubość 32 mm / stal chromowana, kolor: biały mat (b) lub dąb wotan (a, b)
- | material: laminated chipboard thickness 32 mm / chrome steel, color: white matt (b), wotan oak (a, b)
- | материал: плита мебельная ламинированная толщина 32 мм / хромированная сталь, цвет: белый матовый (b) или дуб вотон (a, b)

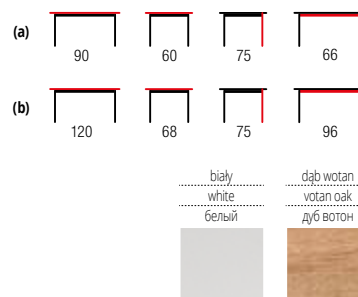

MODEX 2 + krzesła K453 / MODEX 2 + K453 chairs

- | materiał: płyta meblowa okleinowana grubość 32 mm / stal malowana proszkowo, kolor: biały mat (a) lub dąb wotan (a, b)
- | material: laminated chipboard thickness 32 mm / powder coated steel, color: white matt (a), wotan oak (a, b)
- | материал: плита мебельная ламинированная толщина 32 мм / сталь с порошковым покрытием, цвет: белый матовый (a) или дуб вотон (a, b)



LOGAN 2

- | **stół rozkładany**, materiał: szkło / stal chromowana, kolor: blat - popiel
- | **extension table**, material: glass / chrome steel, color: top - grey
- | **стол раскладной**, материал: стекло / хромированная сталь, цвет: столешница - серый



LOGAN 2

- | **stół rozkładany**, materiał: szkło / stal chromowana, kolor: blat - biały
- | **extension table**, material: glass / chrome steel, color: top - white
- | **стол раскладной**, материал: стекло / хромированная сталь, цвет: столешница - белый



ALSTON

- | **stół rozkładany**, materiał: szkło / stal malowana, kolor: blat - beżowy, nogi - biały
- | **extension table**, material: glass / painted steel, color: top - beige, legs - white
- | **стол раскладной**, материал: стекло / окрашенная сталь, цвет: столешница - бежевый, ноги - белый





CYRYL

| materiał: szkło / stal chromowana / marmur, kolor: blat - bezbarwny
 | material: glass / chrome steel / marble, color: top - transparent
 | материал: стекло / хромированная сталь / мрамор, цвет: столешница - бесцветный



KENT

| stół rozkładany, materiał: szkło / stal malowana
 kolor: blat - czarny
 extension table, material: glass / painted steel
 color: top - black
 стол раскладной, материал: стекло /
 окрашенная сталь, цвет: столешница - черный

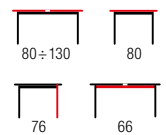

WALTER 2 + krzesła K85 / WALTER 2 + K85 chairs

| materiał: szkło / stal nierdzewna, kolor: blat - czarny
 | material: glass / stainless steel, color: top - black
 | материал: стекло / нержавеющая сталь, цвет: столешница - черный





NEW



Zestaw NANDO stół + 2 krzesła / NANDO set table + 2 chairs

- | materiał: płyta meblowa okleinowana - melamina / stal malowana proszkowo, kolor: naturalny - czarny - popielaty
- | material: laminated chipboard - melamine / powder coated steel, color: natural / black / grey
- | Комплект NANDO стол + 2 стула : материал: ДСП ламинированная - меламин / сталь с порошковым покрытием, цвет: натуральный / черный / серый



NEW

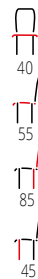

Zestaw MILTON stół + 4 krzesła / MILTON set table + 4 chairs

- | materiał: płyta meblowa okleinowana - melamina / stal malowana proszkowo, kolor: naturalny - czarny
- | material: laminated chipboard - melamine / powder coated steel, color: natural / black
- | Комплект MILTON стол + 4 стула : материал: ДСП ламинированная - меламин / сталь с порошковым покрытием, цвет: натуральный / черный

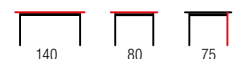
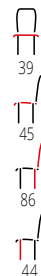

Zestaw BOLIVAR stół + 6 krzesel / BOLIVAR set table + 6 chairs

- | materiał: MDF okleinowany / stal malowana proszkowo, kolor: dąb złoty - czarny
- | material: laminated MDF / powder coated steel, color: golden oak / black
- | материал: ламинированная МДФ / окрашенная сталь, цвет: дуб золотой / черный



Zestaw KABIR kwadrat stół + 2 krzesła / KABIR square set table + 2 chairs

- | materiał: MDF okleinowany / stal malowana proszkowo, kolor: blat - dąb san remo, nogi - czarny
- | material: laminated MDF / powder coated steel, color: top - san remo oak, legs - black
- | материал: ламинированная МДФ / окрашенная сталь, цвет: столешница - дуб сан ремо, ноги - черный

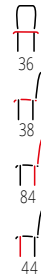

Zestaw FAUST stół + 4 krzesła / FAUST set table + 4 chairs

- | materiał: stal malowana proszkowo / MDF okleinowany, kolor: blat - dąb sonoma
- | material: powder coated steel / laminated MDF, color: top - sonoma oak
- | материал: сталь окрашенная / МДФ ламинированный, цвет: столешница - дуб сонома

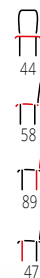

Zestaw JASPER stół + 4 krzesła / JASPER set table + 4 chairs

- | materiał: szkło / stal malowana proszkowo, kolor: czarny - popielaty
- | material: glass / powder coated steel, color: black / grey
- | материал: стекло / сталь с порошковым покрытием, цвет: черный / серый

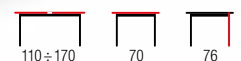



Zestaw MALCOLM stół + 4 krzesła / MALCOLM set table + 4 chairs

- | materiał: blat - płyta komórkowa okleinowana, siedziska krzeseł - płyta MDF okleinowana, stelaże: stół i krzesła - stal malowana proszkowo, kolor: blat - dąb sonoma
- | material: table top - laminated cell board, seats of chairs - laminated MDF, frames: table and chairs - powder coated steel, color: top - sonoma oak
- | материал: столешница: плита сотовая ламинированная МДФ, сиденья стульев - ламинированный МДФ, каркас: стол и стулья сталь окрашенная, цвет: столешница - дуб сонома

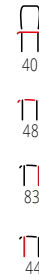

Zestaw MALCOLM stół + 4 krzesła / MALCOLM set table + 4 chairs

- | materiał: blat - płyta komórkowa okleinowana, siedziska krzeseł - płyta MDF okleinowana, stelaże: stół i krzesła - stal malowana proszkowo, kolor: blat - wenge
- | material: table top - laminated cell board, seats of chairs - laminated MDF, frames: table and chairs - powder coated steel, color: top - wenge
- | материал: столешница: плита сотовая ламинированная МДФ, сиденья стульев - ламинированный МДФ, каркас: стол и стулья сталь окрашенная, цвет: столешница - венге

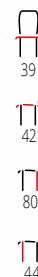

Zestaw LANCE stół + 2 krzesła / LANCE set table + 2 chairs

- | materiał: blat i siedziska - płyta MDF okleinowana, stelaże - stal malowana proszkowo, kolor: blat - dąb sonoma, biały lub wenge
- | material: table top and seats of chairs - laminated MDF, frames - powder coated steel, color: top - sonoma oak, white, wenge
- | материал: столешница и сиденья - ламинированный МДФ, каркас - окрашенная сталь, цвет: столешница - дуб сонома, белый или венге



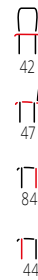

Zestaw NEW STARTER 2 stół + 4 krzesła / NEW STARTER 2 set table + 4 chairs

- | materiał: blat - MDF + okleina naturalna, stelaże - drewno lite, siedziska - tapicerka, kolor: espresso
- | material: table top - MDF + natural veneer, frames - solid wood, seats of chairs - upholstery, color: espresso
- | материал: столешница - МДФ + шпон, каркас - массив, сиденья - ткань, цвет: эспрессо

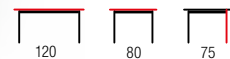
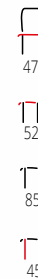

Zestaw CORDOBA stół + 4 krzesła / CORDOBA set table + 4 chairs

- | materiał: MDF + okleina naturalna / tkanina, kolor: drewno - jasny dąb, tapicerka - mokate
- | material: MDF + natural veneer / cloth, color: wood - light oak / upholstery - mokate
- | материал: МДФ + шпон натуральный / ткань, цвет: дерево - светло-дуб / ткань - мокате

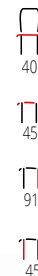

Zestaw NATANIEL stół + 4 krzesła / NATANIEL set table + 4 chairs

- | materiał: blat i siedziska - płyta MDF okleinowana, stelaże - stal malowana proszkowo, kolor: blat - orzech
- | material: table top and seats of chairs - laminated MDF, frames - powder coated steel, color: top - walnut
- | материал: столешница и сиденья - ламинированный МДФ, каркас - окрашенная сталь, цвет: столешница - орех

NEW



SWING

material: płyta meblowa laminowana / MDF foliowany / stal malowana proszkowo
 kolor: orzechowy - czarny
 material: laminated chipboard / laminated MDF / powder coated steel
 color: walnut / black
 материал: ДСП ламинированная / МДФ ламинированная / сталь с порошковым покрытием
 цвет: орех / черный

SWING KM-1

komoda, wymiary: 150/40/75 cm
 chest, dimensions: 150/40/75 cm
 комод, размеры: 150/40/75 см

SWING KM-2

komoda, wymiary: 102/40/128 cm
 chest, dimensions: 102/40/128 cm
 комод, размеры: 102/40/128 см

SWING RTV-1

stolik RTV, wymiary: 180/40/53 cm
 TV-stand, dimensions: 180/40/53 cm
 тумба под ТВ, размеры: 180/40/53 см

SWING LAW-1

ława, wymiary: 100/54/45 cm
 coffee table, dimensions: 100/54/45 cm
 журнальный стол, размеры: 100/54/45 см

SWING W-1

witryna, wymiary: 53/40/179 cm
 display cabinet, dimensions: 53/40/179 cm
 витрина, размеры: 53/40/179 см

SWING S-1

szafa, wymiary: 102/55/179 cm
 wardrobe, dimensions: 102/55/179 cm
 шкаф, размеры: 102/55/179 см



SWING S-1



SWING W-1



SWING LAW-1



SWING KM-1



SWING KM-2



SWING RTV-1



LAMINO

material: płyta meblowa laminowana / polipropylen
 kolor: dąb craft - czarny
 material: laminated chipboard / polypropylene
 color: craft oak / black
 материал: ДСП ламинированная / полипропилен
 цвет: дуб крафт / черный

LAMINO KM-1

komoda, wymiary: 154/40/84 cm
 chest, dimensions: 154/40/84 cm
 комод, размеры: 154/40/84 см

LAMINO RTV-1

stolik RTV, wymiary: 180/40/48 cm
 TV-stand, dimensions: 180/40/48 cm
 тумба под ТВ, размеры: 180/40/48 см

LAMINO W-1

witryna, wymiary: 54/40/191 cm
 display cabinet, dimensions: 54/40/191 cm
 витрина, размеры: 54/40/191 см

LAMINO KM-2

komoda, wymiary: 94/40/108 cm
 chest, dimensions: 94/40/108 cm
 комод, размеры: 94/40/108 см

LAMINO LAW-1

ława, wymiary: 92/50/46 cm
 coffee table, dimensions: 92/50/46 cm
 журнальный стол, размеры: 92/50/46 см

LAMINO S-1

szafa, wymiary: 94/56/191 cm
 wardrobe, dimensions: 94/56/191 cm
 шкаф, размеры: 94/56/191 см



LAMINO S-1



LAMINO W-1



LAMINO LAW-1



LAMINO RTV-1



LAMINO KM-1



LAMINO KM-2



BORNEO

wysokość nóg 15cm, materiał: płyta meblowa laminowana / MDF laminowany / płyta HDF laminowana / polipropylen
kolor: dąb artisan - naturalny

legs height 15cm, material: laminated chipboard / laminated MDF / laminated HDF board / polypropylene
color: artisan oak / natural

материал: ламинированная ДСП / ламинированный МДФ / ламинированная ДВП повышенной плотности / полипропилен
цвет: дуб артисан / натуральный

BORNEO KM-1

komoda, wymiary: 160/40/85 cm
chest, dimensions: 160/40/85 cm
комода, размеры: 160/40/85 см

BORNEO KM-2

komoda, wymiary: 80/40/85 cm
chest, dimensions: 80/40/85 cm
комода, размеры: 80/40/85 см

BORNEO REG-1

regał, wymiary: 80/40/173 cm
regal, dimensions: 80/40/173 cm
стеллаж, размеры: 80/40/173 см

BORNEO LAW-1

ława, wymiary: 120/60/41 cm
coffee table, dimensions: 120/60/41 cm
журнальный стол, размеры: 120/60/41 см

BORNEO LOZ-160

łóżko, wymiary: 165/205/100 cm
bed, dimensions: 165/205/100 cm
кровать, размеры: 165/205/100 см

BORNEO RTV-1

stolik RTV, wymiary: 150/40/45 cm
TV-stand, dimensions: 150/40/45 cm
тумба под ТВ, размеры: 150/40/45 см

BORNEO S-1

szafa, wymiary: 80/57/200 cm
wardrobe, dimensions: 80/57/200 cm
шкаф, размеры: 80/57/200 см

BORNEO SN-1

szafka nocna, wymiary: 50/34/52 cm
night stand, dimensions: 50/34/52 cm
тумбочка прикроватная, размеры: 50/34/52 см



BORNEO S-1



BORNEO KM-2



BORNEO RTV-1



BORNEO LAW-1



BORNEO REG-1



BORNEO KM-1



BORNEO LOZ-160



BORNEO SN-1





BULLET

material: płyta meblowa laminowana / MDF laminowany / stal malowana proszkowo
 kolor: czarny - złoty
 material: laminated chipboard / laminated MDF / powder coated steel
 color: black / gold
 материал: ламинированная ДСП / ламинированный МДФ / сталь с порошковым покрытием
 цвет: черный / золото

BULLET KM-1

komoda, wymiary: 155/41/73 cm
 chest, dimensions: 155/41/73 cm
 комод, размеры: 155/41/73 см

BULLET KM-2

komoda, wymiary: 100/41/105 cm
 chest, dimensions: 100/41/105 cm
 комод, размеры: 100/41/105 см

BULLET W-1

witryna, wymiary: 55/41/185 cm
 display cabinet, dimensions: 55/41/185 cm
 витрина, размеры: 55/41/185 см

BULLET LAW-1

ława, wymiary: 92/50/43 cm
 coffee table, dimensions: 92/50/43 cm
 журнальный стол, размеры: 92/50/43 см

BULLET RTV-1

stolik RTV, wymiary: 180/41/58 cm
 TV-stand, dimensions: 180/41/58 cm
 тумба под ТВ, размеры: 180/41/58 см

BULLET S-1

szafa, wymiary: 90/53/185 cm
 wardrobe, dimensions: 90/53/185 cm
 шкаф, размеры: 90/53/185 см



BULLET S-1



BULLETT W-1



BULLETT RTV-1



BULLETT LAW-1



BULLETT KM-1



BULLETT KM-2



ASENSIO

material: płyta meblowa laminowana / MDF laminowany / stal malowana proszkowo
 kolor: jasny popiel - czarny
 material: laminated chipboard / laminated MDF / powder coated steel
 color: light grey / black
 материал: ламинированная ДСП / ламинированный МДФ / сталь с порошковым покрытием
 цвет: светло-серый / черный

ASENSIO KM-1

komoda, wymiary: 150/42/81 cm
 chest, dimensions: 150/42/81 cm
 комод, размеры: 150/42/81 см

ASENSIO KM-2

komoda, wymiary: 100/42/110 cm
 chest, dimensions: 100/42/110 cm
 комод, размеры: 100/42/110 см

ASENSIO RTV-1

stolik RTV, wymiary: 180/42/57 cm
 TV-stand, dimensions: 180/42/57 cm
 тумба под ТВ, размеры: 180/42/57 см

ASENSIO W-1

witryna, wymiary: 50/42/180 cm
 display cabinet, dimensions: 50/42/180 cm
 витрина, размеры: 50/42/180 см

ASENSIO LAW-1

ława, wymiary: 110/60/48 cm
 coffee table, dimensions: 110/60/48 cm
 журнальный стол, размеры: 110/60/48 см

ASENSIO S-1

szafa, wymiary: 80/54/185 cm
 wardrobe, dimensions: 80/54/185 cm
 шкаф, размеры: 80/54/185 см

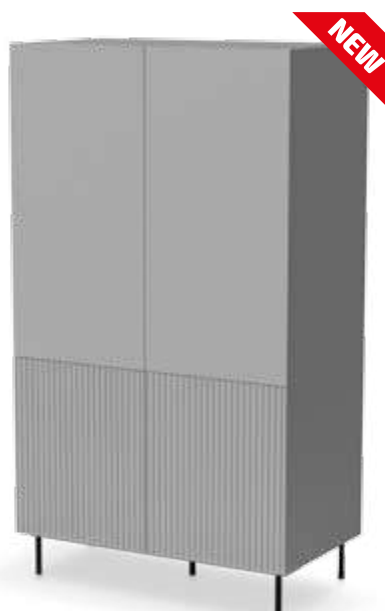

ASENSIO S-1



ASENSIO W-1



ASENSIO LAW-1

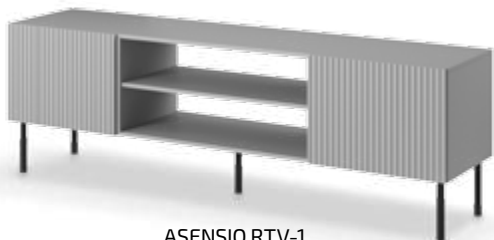

ASENSIO RTV-1

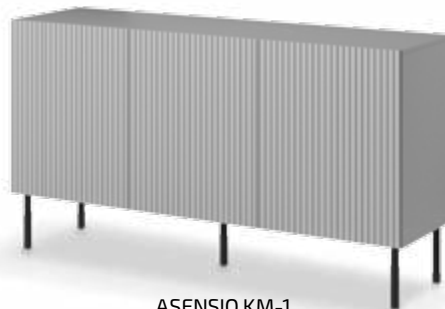

ASENSIO KM-1



ASENSIO KM-2



MURANO

material: MDF okleinowany / płyta meblowa okleinowana / stal malowana proszkowo
 kolor: dąb artisan - czarny
 material: laminated MDF / laminated chipboard / powder coated steel
 color: artisan oak / black
 материал: шпонированный МДФ / шпонированный мебельный щит / сталь с порошковым покрытием
 цвет: ремесленный дуб - черный

MURANO KM-1

komoda, wymiary: 160/40/86 cm
 chest, dimensions: 160/40/86 cm
 комод, размеры: 160/40/86 см

MURANO KM-2

komoda, wymiary: 80/40/86 cm
 chest, dimensions: 80/40/86 cm
 комод, размеры: 80/40/86 см

MURANO KM-3

komoda, wymiary: 100/40/156 cm
 chest, dimensions: 100/40/156 cm
 комод, размеры: 100/40/156 см

MURANO LAW-1

ława, wymiary: 110/60/46 cm
 coffee table, dimensions: 110/60/46 cm
 журнальный стол, размеры: 110/60/46 см

MURANO RTV-1

stolik RTV, wymiary: 150/40/61 cm
 TV-stand, dimensions: 150/40/61 cm
 тумба под ТВ, размеры: 150/40/61 см

MURANO S-1

szafa, wymiary: 80/53/205 cm
 wardrobe, dimensions: 80/53/205 cm
 шкаф, размеры: 80/53/205 см



MURANO S-1



MURANO LAW-1



MURANO RTV-1



MURANO KM-1



MURANO KM-2



MURANO KM-3



RANDOM

material: MDF okleinowany / płyta meblowa okleinowana / polipropylene
 kolor: dąb wotan - czarny
 material: laminated MDF / laminated chipboard / polypropylene
 color: wotan oak / black
 материал: шпонированный МДФ / шпонированный мебельный щит / полипропилен
 цвет: дуб вотан - черный

RANDOM KM-1

komoda, wymiary: 160/40/82 cm
 chest, dimensions: 160/40/82 cm
 комод, размеры: 160/40/82 см

RANDOM KM-2

komoda, wymiary: 100/40/95 cm
 chest, dimensions: 100/40/95 cm
 комод, размеры: 100/40/95 см

RANDOM RTV-1

stolik RTV, wymiary: 150/40/47 cm
 TV-stand, dimensions: 150/40/47 cm
 тумба под ТВ, размеры: 150/40/47 см

RANDOM RTV-2

stolik RTV, wymiary: 180/40/52 cm
 TV-stand, dimensions: 180/40/52 cm
 тумба под ТВ, размеры: 180/40/52 см

RANDOM P-1

półka wisząca, wymiary: 150/20/25 cm
 hanging shelf, dimensions: 150/20/25 cm
 подвесная полка, размеры: 150/20/25 см

RANDOM P-2

półka wisząca, wymiary: 180/20/25 cm
 hanging shelf, dimensions: 180/20/25 cm
 подвесная полка, размеры: 180/20/25 см

RANDOM LAW-1

ławka, wymiary: 92/50/40 cm
 coffee table, dimensions: 92/50/40 cm
 журнальный стол, размеры: 92/50/40 см

RANDOM W-1

witryna, wymiary: 60/40/182 cm
 display cabinet, dimensions: 60/40/182 cm
 витрина, размеры: 60/40/182 см

RANDOM RTV-3

stolik RTV, wymiary: 200/40/52 cm
 TV-stand, dimensions: 200/40/52 cm
 тумба под ТВ, размеры: 200/40/52 см



RANDOM W-1

RANDOM S-1

szafa, wymiary: 90/55/182 cm
 wardrobe, dimensions: 90/55/182 cm
 шкаф, размеры: 90/55/182 см

RANDOM RTV-180K

stolik RTV z kominkiem elektrycznym, wymiary: 180/40/52 cm
 TV stand with electric fireplace, dimensions: 180/40/52 cm
 тумба под ТВ с электрическим камином, размеры: 180/40/52 см



RANDOM RTV-180K



RANDOM KM-1



RANDOM KM-2

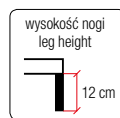

RANDOM RTV-1

RANDOM RTV-2

RANDOM RTV-3



RANDOM S-1



RANDOM P-2



RANDOM P-1



RANDOM LAW-1



SMART

materiał: MDF + okleina naturalna - dębowa / płyta meblowa + okleina naturalna - dębowa / stal malowana proszkowo
kolor: dąb naturalny - czarny

material: MDF + natural oak veneer / chipboard + natural oak veneer / powder coated steel
color: natural oak / black

материал: МДФ + натуральный шпон - дуб / мебельный щит + натуральный шпон - дуб / сталь с порошковым покрытием
цвет: натуральный дуб - черный

SMART REG-1

| regał, wymiary: 97/37/196 cm
| regal, dimensions: 97/37/196 cm
| стеллаж, размеры: 97/37/196 см

SMART REG-2

| regał, wymiary: 117/37/153 cm
| regal, dimensions: 117/37/153 cm
| стеллаж, размеры: 117/37/153 см

SMART KM-1

| komoda, wymiary: 167/44/93 cm
| chest, dimensions: 167/44/93 cm
| комод, размеры: 167/44/93 см

SMART RTV-1

| stolik RTV, wymiary: 167/44/59 cm
| TV-stand, dimensions: 167/44/59 cm
| тумба под ТВ, размеры: 167/44/59 см

SMART B-1

| biurko, wymiary: 117/59/76 cm
| desk, dimensions: 117/59/76 cm
| письменный стол, размеры: 117/59/76 см

SMART-ST

| stół, wymiary: 170+250/100/76 cm
| table, dimensions: 170+250/100/76 cm
| стол, размеры: 170+250/100/76 см

SMART-KR

| krzesło, wymiary: 50/53/82 cm
| chair, dimensions: 50/53/82 cm
| стул, размеры: 50/53/82 см



SMART REG-1



CHARAZIAK
DESIGN



SMART KM-1



SMART REG-2



SMART RTV-1



SMART B-1



SMART-ST



SMART-KR



möbius



MOBIUS

materiał: płyta meblowa okleinowana gr. 18 mm / obrzeża abs / system otwierania push-click, stelaż: stal malowana proszkowo gr. 2 mm / regulowane stopki, kolor: czarny
kolory: korpus - hikora naturalana, fronty - hikora naturalana, biel alpejska, szary przykurzony, antyczny róż albo niebieski horyzont

material: laminated chipboard th - 18mm / ABS edges / push click system, colors: body - natural hickory, faszades - natural hickory, alpine white, grey dusty, antique pink or blue horizon
frame: powder coated steel th - 2mm / adjustable feet, color: black

материал: шпонированный мебельный щит, толщина 18 мм / края abs / система открывания push-click, рама: сталь с порошковым покрытием, толщина 2 мм / регулируемые ножки, цвет: черный
цвета: корпус - гикори натуральный, фасады - гикори натуральный, альпийский белый, пыльно - серый, антично - розовый или голубой горизонт

DESIGN
AGNIESZKA
OKOŃSKA



SZAFKA 1D
50/41/83 cm



SZAFKA 2D
78/41/83 cm



KOMODA 3S
78/41/83 cm



SZAFKA NISKA 1D
50/41/36 cm

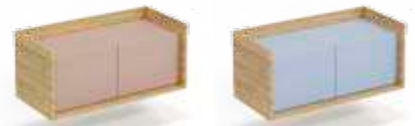

SZAFKA NISKA 2D
78/41/36 cm



SZAFKA 2D
78/60/179 cm



BIURKO 2S
110/55/38 cm



REGAŁ 2D
78/41/179 cm

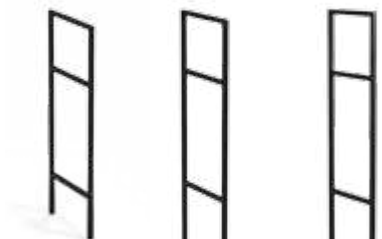

STELAŻ 95
2/34/95 cm

STELAŻ 145
2/34/145 cm

STELAŻ 195
2/34/195 cm



REGAŁ 1D
50/41/179 cm



PÓŁKA 110
110/41/8 cm



PÓŁKA 78
78/41/8 cm



PÓŁKA 50
50/41/8 cm

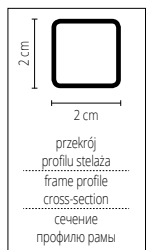



MEZO

- | materiał: płyta meblowa okleinowana / stal malowana proszkowo, kolor: wielobarwny
- | material: laminated chipboard / powder coated steel, color: multicolored
- | материал: плита мебельная ламинированная / окрашенная сталь, цвет: разноцветный

MEZO KM-1

- | szafka nocna, wymiary: 59/29/53 cm
- | night stand, dimensions: 59/29/53 cm
- | тумбочка прикроватная, размеры: 59/29/53 см

MEZO KM-4

- | komoda, wymiary: 100/29/140 cm
- | chest, dimensions: 100/29/140 cm
- | комод, размеры: 100/29/140 см

MEZO REG-1

- | regał, wymiary: 60/29/180 cm
- | regal, dimensions: 60/29/180 cm
- | стеллаж, размеры: 60/29/180 см

MEZO KM-2

- | komoda, wymiary: 63/29/85 cm
- | chest, dimensions: 63/29/85 cm
- | комод, размеры: 63/29/85 см

MEZO RTV-1

- | stolik RTV, wymiary: 120/39/60 cm
- | TV-stand, dimensions: 120/39/60 cm
- | тумба под ТВ, размеры: 120/39/60 см

MEZO KM-3

- | komoda, wymiary: 93/29/80 cm
- | chest, dimensions: 93/29/80 cm
- | комод, размеры: 93/29/80 см

MEZO B-1

- | biurko, wymiary: 120/39/73 cm
- | desk, dimensions: 120/39/73 cm
- | письменный стол, размеры: 120/39/73 см



MEZO KM-3



MEZO KM-1



MEZO KM-2



MEZO KM-4



MEZO REG-1



MEZO B-1



MEZO RTV-1



① BOLIVAR ZESTAW

BOLIVAR

material: MDF okleinowany / stal malowana proszkowo
 kolor: dąb złoty - czarny
 material: laminated MDF / powder coated steel
 color: golden oak / black
 материал: ламинированная МДФ / окрашенная сталь
 цвет: дуб золотой / черный

BOLIVAR KN-1

| konsolka, wymiary: 90/35/76 cm
 | console, dimensions: 90/35/76 cm
 | консоль, размеры: 90/35/76 см

BOLIVAR REG-1

| regał, wymiary: 100/30/120 cm
 | regal, dimensions: 100/30/120 cm
 | стеллаж, размеры: 100/30/120 см

BOLIVAR REG-2

| regał, wymiary: 100/30/155 cm
 | regal, dimensions: 100/30/155 cm
 | стеллаж, размеры: 100/30/155 см



BOLIVAR KN-1



BOLIVAR zestaw



BOLIVAR REG-1



BOLIVAR REG-2



NARVIK

material: płyta meblowa okleinowana /
 stal malowana proszkowo, kolor: dąb sonoma - czarny lub dąb sonoma - biały
 material: laminated chipboard / powder coated steel
 color: sonoma oak / black, sonoma oak / white
 материал: ДСП ламинированная / сталь с порошковым покрытием
 цвет: дуб сонома - черный или дуб сонома - белый

NARVIK REG-1

| regał, wymiary: 34/32/148 cm
 | regal, dimensions: 34/32/148 cm
 | стеллаж, размеры: 34/32/148 см

NARVIK B-1

| biurko, wymiary: 120/64/120 cm
 | desk, dimensions: 120/64/120 cm
 | стол, размеры: 120/64/120 см

NARVIK REG-2

| regał, wymiary: 60/32/148 cm
 | regal, dimensions: 60/32/148 cm
 | стеллаж, размеры: 60/32/148 см

NARVIK B-2

| biurko, wymiary: 84/46/142 cm
 | desk, dimensions: 84/46/142 cm
 | стол, размеры: 84/46/142 см



NARVIK REG-1

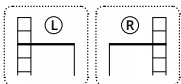

NARVIK B-1



NARVIK REG-2



LIMA

materiał: płyta meblowa laminowana / wysoki połysk (biały),
 obrzeża ABS, kolory: biały, dąb sonoma, dąb sonoma-biały
 lub dąb wotan / popielaty (ST-2)
 material: laminated chipboard / high gloss (white), ABS edges
 colors: white, sonoma oak, sonoma oak-white,
 wotan oak / grey (ST-2)
 материал: ДСП ламинированная / высокий глянец (белый),
 кромка ABS, цвет: белый, дуб сонома, дуб сонома-белый
 или дуб вотан / серый (ST-2)



LIMA SN-1

| szafka nocna, wymiary: 39/40/44 cm
 | night stand, dimensions: 39/40/44 cm
 | тумбочка прикроватная, размеры: 39/40/44 см



LIMA SL-1

| regał, wymiary: 40/40/200 cm
 | regal, dimensions: 40/40/200 cm
 | стеллаж, размеры: 40/40/200 см



LIMA W-1

| witryna, wymiary: 60/40/200 cm
 | cabinet, dimensions: 60/40/200 cm
 | шкафчик, размеры: 60/40/200 см



LIMA B-1

- | biurko, wymiary: 120/55/75 cm
- | office desk, dimensions: 120/55/75 cm
- | компьютерный стол, размеры: 120/55/75 см



LIMA ST-2

- | szafka na buty, wymiary: 70/32/45 cm
- | shoe cabinet, dimensions: 70/32/45 cm
- | шкаф для обуви, размеры: 70/32/45 см



LIMA S-2

- | szafa z drzwiami otwieranymi, wymiary: 80/52/205 cm
- | wardrobe with opening door, dimensions: 80/52/205 cm
- | шкаф распашной, размеры: 80/52/205 см



LIMA REG-3

- | regał, wymiary: 77/40/200 cm
- | regal, dimensions: 77/40/200 cm
- | стеллаж, размеры: 77/40/200 см



LIMA S-3

- | szafa z drzwiami otwieranymi, wymiary: 120/52/205 cm
- | wardrobe with opening door, dimensions: 120/52/205 cm
- | шкаф распашной, размеры: 120/52/205 см



LIMA S-1

- | szafa z drzwiami przesuwanymi, wymiary: 153/58/210 cm
- | wardrobe with moving door, dimensions: 153/58/210 cm
- | шкаф с раздвижными дверями, размеры: 153/58/210 см



LIMA REG-1

| regał, wymiary: 60/40/200 cm
| regal, dimensions: 60/40/200 cm
| стеллаж, размеры: 60/40/200 см



LIMA KM-1

| komoda, wymiary: 77/40/82 cm | chest, dimensions: 77/40/82 cm | комод, размеры: 77/40/82 см



LIMA KM-2

| komoda, wymiary: 77/40/82 cm | chest, dimensions: 77/40/82 cm | комод, размеры: 77/40/82 см



LIMA REG-2

| regał, wymiary: 77/40/200 cm | regal, dimensions: 77/40/200 cm
| стеллаж, размеры: 77/40/200 см



LIMA KM-3

| komoda, wymiary: 77/40/82 cm | chest, dimensions: 77/40/82 cm | комод, размеры: 77/40/82 см



LIMA KM-4

| komoda, wymiary: 116/40/82 cm | chest, dimensions: 116/40/82 cm | комод, размеры: 116/40/82 см



LIMA stelaż 90/120

| stelaż do łóżka LIMA
wymiary: 90/198 cm, 120/198 cm
| frame for LIMA bed
dimensions: 90/198 cm, 120/198 cm
| стеллаж на кровать
размеры: 90/198 см, 120/198 см



LIMA RTV-1

| stolik RTV, wymiary: 137/40/44 cm
| TV-stand, dimensions: 137/40/44 cm
| тумба под ТВ, размеры: 137/40/44 см



LIMA LOZ-90

| łóżko, wymiary: 205/95/70 cm
* łóżko bez stelaża i materaca
| bed, dimensions: 205/95/70 cm
* bed without frame and mattress
| кровать, размеры: 205/95/70 см
* кровать без стеллажа и матраса

LIMA LOZ-120

| łóżko, wymiary: 205/125/70 cm
* łóżko bez stelaża i materaca
| bed, dimensions: 205/125/70 cm
* bed without frame and mattress
| кровать, размеры: 205/125/70 см
* кровать без стеллажа и матраса



FLEX

SYSTEM SZAF MODUŁOWYCH

materiał: płyta meblowa laminowana / lustro /
zawiasy frontów z mechanizmem cichego domykania /
pełny wysuw szuflady
kolory: korpus - biały lub dąb artisan,
fronty - biały, dąb artisan lub ciemny popiel

MODULAR WARDROBE SYSTEM

material: laminated chipboard / mirror /
fronts with soft closing hinges /
drawers with full extension
colors: body - white or artisan oak,
fronts - white, artisan oak or dark grey

МОДУЛЬНАЯ СИСТЕМА ШКАФОВ

материал: ДСП / зеркало /
петли фасадов с доводчиком /
ящики полного выдвижения
цвета: корпус - белый или дуб артизан,
фасады - белый, дуб артизан \ темно-серый



FLEX KM-1 / FLEX KM-2

materiał: płyta meblowa laminowana, kolor: korpus - biały, fronty - biały, korpus - dąb artisan, fronty - biały, korpus - dąb artisan, fronty - dąb artisan

material: laminated chipboard, color: body - white, fronts - white, body - artisan oak, fronts - white, body - artisan oak, fronts - artisan oak

материал: ДСП ламинированная, цвет: корпус - белый, фасады - белые, корпус - дуб артизан, фасады - белые, корпус - дуб артизан, фасады - дуб артизан



FLEX KM-1
77/40/82 cm



FLEX KM-2
116/40/82 cm

SYSTEM SZAF MODUŁOWYCH / MODULAR WARDROBE SYSTEM / МОДУЛЬНАЯ СИСТЕМА ШКАФОВ

I WYBIERZ KORPUS / CHOOSE BODY / ВЫБИРАТЬ КОРПУС

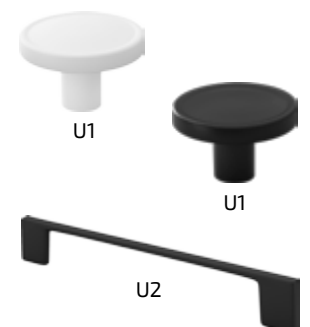
K1
50/54/238 cmK2
50/54/238 cmK3
50/54/238 cmK4
100/54/238 cmK5
100/54/238 cmK6
100/54/238 cmK7
150/54/238 cmII WYBIERZ FRONTY
CHOOSE FRONTS
ВЫБИРАТЬ ФАСАДЫF1
50/16/238 cmF2
50/18/238 cmF3
50/18/238 cmIII WYBIERZ UCHWYTY
CHOOSE HANDLES
ВЫБИРАТЬ РУЧКИ

U1

U1

U2

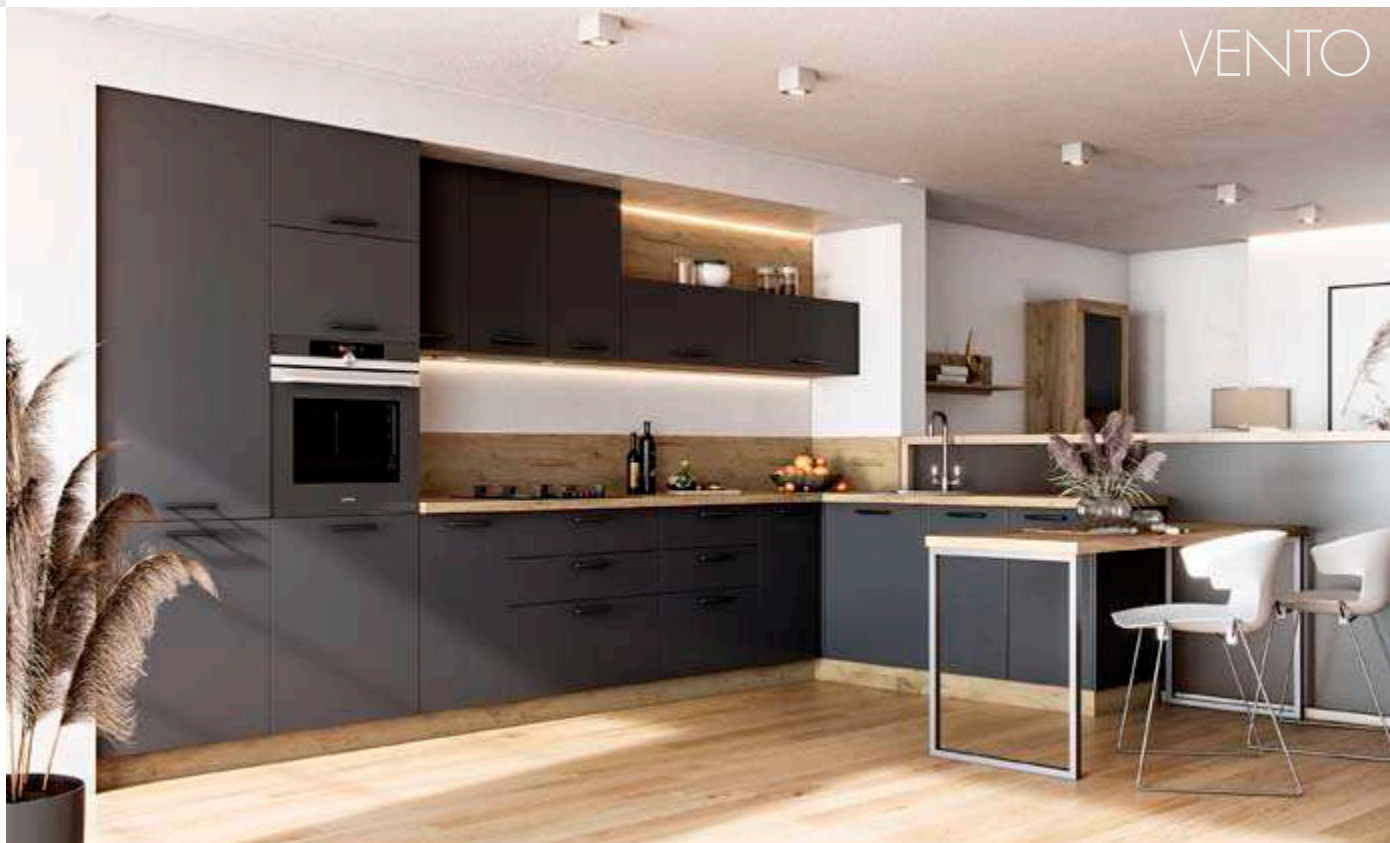

SZAFKI GÓRNE / TOP CABINETS / ШКАФ ВЕРХНИЙ



G-15/72
15/72/30 cm



G-20/72
20/72/30 cm



G-25/72
25/72/30 cm



G-30/72
30/72/30 cm



G-40/72
40/72/30 cm



GV-40/72
40/72/30 cm



G-45/72
45/72/30 cm



G-60/72
60/72/30 cm



G-80/72
80/72/30 cm



GC-60/72
60/72/30 cm



GC-80/72
80/72/30 cm



GN-60/72
60/72/30 cm



GO-50/36
50/36/30 cm



GOV-60/36
60/36/30 cm



GO-60/36
60/36/30 cm



GOO-60/58
60/58/30 cm

VENTO

- fronty wykonane z płyty MDF
- szuflady z prowadnicami HETTICH
- zawiasy frontów z mechanizmem cichego domykania
- siłowniki gazowe w szafkach GO, GOV
- uchwyty dł. 128 mm

- MDF facades
- drawers with HETTICH slides
- fronts with soft closing hinges
- GO, GOV cabinets with gas lifts
- 128 mm handles
- adjustable lower cabinet feet

- MDF фасады
- Выдвижные ящики с системой HETTICH
- Петли с доводчиком для фасадов
- Газовые лифты в шкафах GO, GOV
- Ручка длина 128 мм
- Опоры регулируемые, для нижних ящиков
- Шкафы верхние с регулируемыми подвесами

- regulowane stopki szafek dolnych
- szafki górne montowane na zawieszkach z regulacją
- korpusy i fronty gr. 16 mm
- szafki dolne bez blatu
- DL - szafka pod zabudowę lodówki i zamrażalki

- top cabinets with adjustable hangers
- bodies and fronts thickness 16 mm
- lower cabinets without worktops
- DL - fridge & freezer cabinet
- DK, DKN - sink cabinet
- DM - dishwasher front

- Корпус и фасады толщиной 16 мм
- Нижние ящики без столешницы
- DL - холодильник и морозильная шкаф
- DK - Шкаф для мойки
- DM - Фасад для посудомоечной машины
- DZ - Фасад декоративный, для боковины шкафа

- DK, DKN - szafka zlewozmywakowa
- DM - front do zabudowy zmywarki
- DZ - maskownica boku szafki
- LK - listwa kątowa
- LS - listwa szczerlinowa
- LZ (L/P) - listwa zakończeniowa (lewa, prawa)

- DZ - cabinet end panel
- LK - angle trim
- LS - straight run trim
- LZ - end cap trim (left, right)

- LK - Планка для постформинга стыковочная 90°
- LS - Планка для постформинга стыковочная
- LZ (L/P) - Планка для постформинга торцевая (левая, правая)

SZAFKI DOLNE / LOWER CABINETS / ШКАФ НИЖНИЙ



DP-60/214
60/214/56 cm



D-15/82
15/82/52 cm



D-20/82
20/82/52 cm



D-25/82
25/82/52 cm



D-30/82
30/82/52 cm



D-40/82
40/82/52 cm



D-60/82
60/82/52 cm



D-80/82
80/82/52 cm



DK-60/82
60/82/52 cm



DK-80/82
80/82/52 cm



D3S-40/82
40/82/52 cm



D3S-60/82
60/82/52 cm



D3S-80/82
80/82/52 cm



DP-60/82
60/82/52 cm



DN-100/82
100(80)/82/52 cm



DL-60/214
60/214/56 cm



DKN-100/82
100(80)/82/52 cm



DM-45/72
45/72 cm



DM-60/72
60/72 cm



DZ - 72/31
72/31,6 cm

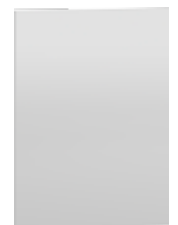

DZ - 72/57
72/57,6 cm



DU-60/214
60/214/56 cm

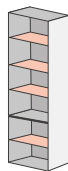



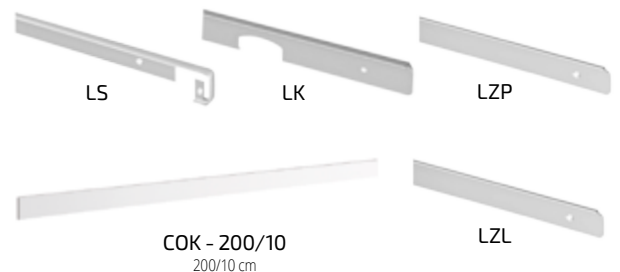

1

KOLORY KORPUSÓW BODY COLORS ЦВЕТА КОРПУС	KOLORY FRONTÓW FAÇADE COLORS ЦВЕТА ФАСАДОВ
	
dąb craft craft oak дуб крафт	antracyt anthracite антрацит

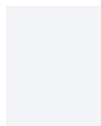

AKCESORIA / ACCESSORIES
АКЦЕСУАРЫ



2

KOLORY KORPUSÓW BODY COLORS ЦВЕТА КОРПУС	KOLORY FRONTÓW FAÇADE COLORS ЦВЕТА ФАСАДОВ			
				
biały white белый	biały połysk white gloss белый блеск	jasny beż połysk light beige gloss светло-бежевый блеск	j. popiel połysk light grey gloss светло-серый блеск	dąb miodowy honey oak медовый дуб

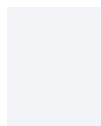
**BLATY / WORKTOPS /
СТОЛЕШНИЦА**

		<i>wymiary dimensions размеры</i>
biały white белый	dąb craft craft oak дуб крафт	a) 1010/28 mm b) 1340/28 mm c) 2020/28 mm

NEW

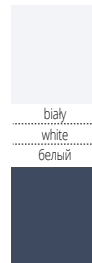

biały
white
белый

granatowy
dark blue
темно - синий

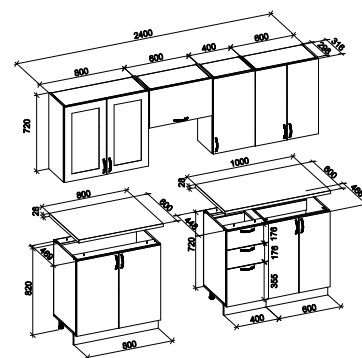

VIKTORIA 240

dlugość zestawu: 240 cm, podnośniki gazowe, blat grubości 28 mm, **fronty MDF**, kolory: front - biały / granatowy, korpus - biały, blat: biały
length of the set: 240 cm, gas lifts, worktop thick. 28 mm, **MDF facades** color: front - white / dark blue, body - white, worktop - white
Длина комплекта: 240 см, доводчик (газовый лифт)
Толщина столешницы 28 мм, **фасады MDF**
цвета: фасад - белый / темно - синий, корпус - белый, столешница: белый

NEW



orzech
walnut
орех

pistacjowy
pistachio
фисташка

antracyt
anthracite
антрацит

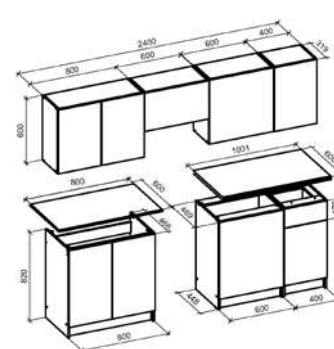

KSENIA 240

dlugość zestawu: 240 cm, **fronty szafek górnych wykonane z MDF**, podnośniki gazowe, blat grubości 28 mm
kolory: fronty - jasny orzech / pistacjowy, korpus - antracyt, blat - popiel
length of the set 240, **MDF upper cabinets facades**, gas lifts, worktop thick. 28 mm
colors: fronts - light walnut / pistachio, body - anthracite, worktop - grey
длина комплекта: 240 см, **фасады верхних шкафов из MDF**, газлифты, толщина столешницы 28 мм, цвета: фасады - светло орех / фисташка, корпус - антрацит, столешница - серый

NEW



dąb artisan
artisan oak
дуб артизан

czarna
black
черный

carbon wood
carbon wood
углеродистая древесина

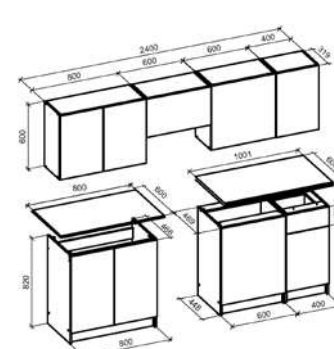

EMMA 240

dlugość zestawu: 240 cm, **fronty szafek dolnych wykonane z MDF**, podnośniki gazowe, blat grubości 28 mm
kolory: fronty - dąb artisan / czarna, korpus - carbon wood, blat - czarna
length of the set 240, **MDF lower cabinets facades**, gas lifts, worktop thick. 28 mm
colors: fronts - artisan oak / black, body - carbon wood, worktop - black
длина комплекта: 240 см, **фасады нижних шкафов из MDF**, газлифты, толщина столешницы 28 мм, цвета: фасады - дуб артизан / черный, корпус - углеродистая древесина, столешница - черный

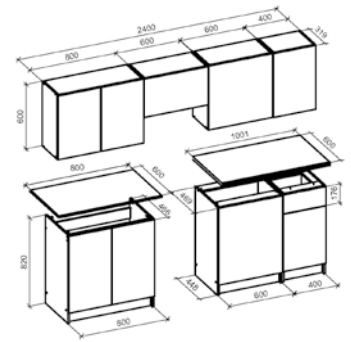

TATIANA 240

dlugość zestawu: 240 cm, **fronty szafek górnych wykonane z MDF**, podnośniki gazowe, blat grubości 28 mm
 kolory: fronty – jasny orzech / kaszmir, korpus - dąb sonoma, blat - dąb sonoma
 length of the set 240, **MDF upper cabinets facades**, gas lifts, worktop thick. 28 mm
 colors: fronts - light walnut / cashmere, body - sonoma oak, worktop - sonoma oak
 длина комплекта: 240 см, **фасады верхних шкафов из МДФ**, газлифты, толщина столешницы 28 мм, цвета: фасады - светло орех / кашемир, корпус - дуб сонома, столешница - дуб сонома

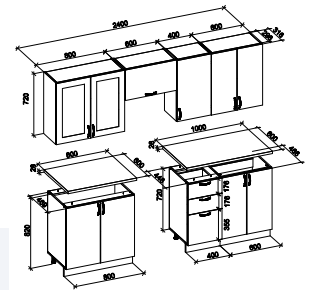

ELIZABETH 240

dlugość zestawu: 240 cm, podnośniki gazowe, blat grubości 28 mm, **fronty MDF**, kolory: front – popielaty mat, korpus – dąb sonoma, blat: dąb sonoma lub front – biały mat, korpus – biały, blat: dąb sonoma
 length of the set: 240 cm, gas lifts, worktop thick. 28 mm, **MDF facades**
 color: front - grey matt, body - sonoma oak, worktop - sonoma oak or front - white matt, body - white, worktop - sonoma oak
 Длина комплекта: 240 см, доводчик (газовый лифт)
 Толщина столешницы 28 мм, **фасады МДФ**. Цвета: фасад - серый матовый, корпус - Дуб сонома, столешница: Дуб сонома или фасад - белый матовый, корпус - белый, столешница: Дуб сонома

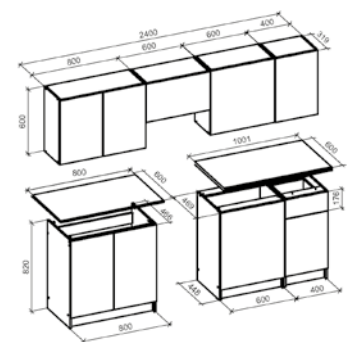

TAMARA 240

dlugość zestawu: 240 cm, **fronty szafek dolnych wykonane z MDF**, podnośniki gazowe, blat grubości 28 mm
 kolory: fronty – popielaty marmur / czarny, korpus - carbon wood, blat - popiel
 length of the set 240, **MDF lower cabinets facades**, gas lifts, worktop thick. 28 mm
 colors: fronts - grey marble / black, body - carbon wood, worktop - grey
 длина комплекта: 240 см, **фасады верхних шкафов из МДФ**, газлифты, толщина столешницы 28 мм, цвета: фасады - серый мрамор / черный, корпус - углеродистая древесина, столешница - серый



antracyt
anthracite
антрацит



dąb craft
craft oak
дуб крафт

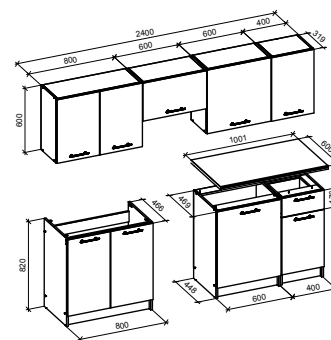

DARIA 240

дługość zestawu: 240 cm, podnośniki gazowe,
blat grubości 28 mm
kolory: front - dąb craft, korpus - antracyt,
blat - antracyt

length of the set: 240 cm, gas lifts,
worktop thick. 28 mm
color: front - craft oak, body - anthracite,
worktop - anthracite

длина кухонного гарнитура: 240 см, газлифты,
столешница толщиной 28 мм,
цвета: фасад - дуб крафт, корпус - антрацит
столешница - антрацит



antracyt
anthracite
антрацит



dąb craft
craft oak
дуб крафт

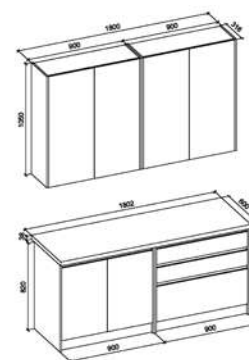

IDEA 180

дługość zestawu: 180 cm, **mechanizm cichego domykania**
blat grubości 38 mm
kolory: front - dąb craft, korpus - antracyt,
blat - antracyt

length of the set: 180 cm, **soft closing mechanism**
worktop thick. 38 mm
color: front - craft oak, body - anthracite,
worktop - anthracite

длина кухонного гарнитура: 180 см, **Доводчик выдвигающего**
столешница толщиной 38 мм,
цвета: фасад - дуб крафт, корпус - антрацит
столешница - антрацит



dąb craft
craft oak
дуб крафт



antracyt
anthracite
антрацит

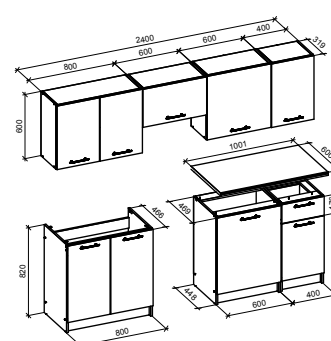

DARIA 240

дługość zestawu: 240 cm, podnośniki gazowe,
blat grubości 28 mm
kolory: front - antracyt, korpus - dąb craft,
blat - dąb craft

length of the set: 240 cm, gas lifts,
worktop thick. 28 mm
color: front - anthracite, body - craft oak,
worktop - craft oak

длина кухонного гарнитура: 240 см, газлифты,
столешница толщиной 28 мм,
цвета: фасад - антрацит, корпус - дуб крафт
столешница - дуб крафт



biały
white
белый

dąb sonoma
sonoma oak
дуб сонома

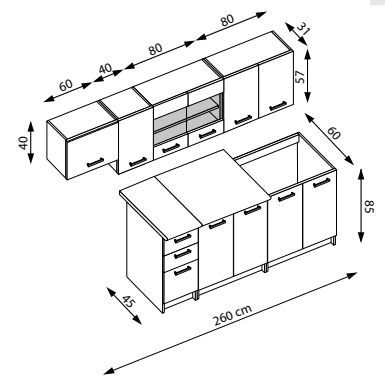

PERŁA 260

dlugość zestawu: 260 cm, podnośniki gazowe, szuflady z prowadnicami typu metabox, blat grubości 28 mm
kolory: front - dąb sonoma, korpus - biały, blat - piaskowy
length of the set: 260 cm, gas lifts, drawers with metabox slides, worktop thick. 28 mm
color: front - sonoma oak, body - white, worktop - sandy
длина кухонного гарнитура: 260 см, газлифты, шуфляды с направляющими типа metabox, столешница толщиной 28 мм, цвета: фасад - дуб сонома, корпус - белый, столешница - песчаный

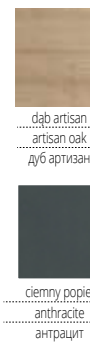

dąb artisan
artisan oak
дуб артизан

ciemny popiel
anthracite
антрацит

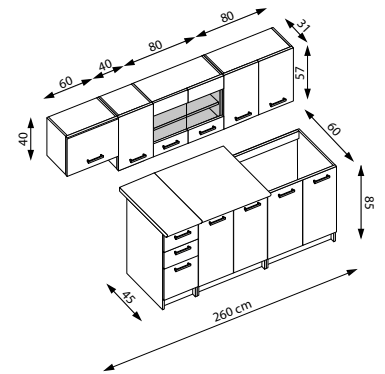

PERŁA 260

dlugość zestawu: 260 cm, podnośniki gazowe, szuflady z prowadnicami typu metabox, blat grubości 28 mm
kolory: fronty - dąb artisan / ciemny popiel mat, korpus - dąb artisan, blat - dąb votan
length of the set: 260 cm, gas lifts, drawers with metabox slides, worktop thick. 28 mm
color: fronts - artisan oak / dark grey matt, body - artisan oak, worktop - votan oak
длина кухонного гарнитура: 260 см, газлифты, шуфляды с направляющими типа metabox, столешница толщиной 28 мм, цвета: фасад - дуб артизан / темно-серый матовый, корпус - дуб артизан, столешница - дуб вотан

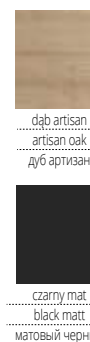

dąb artisan
artisan oak
дуб артизан

czarny mat
black matt
матовый черный

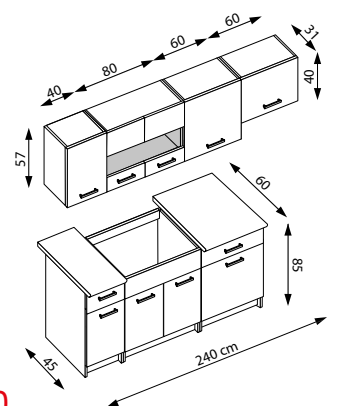

ALINA 240

dlugość zestawu: 240 cm, podnośniki gazowe, szuflady z prowadnicami typu metabox, blat grubości 28 mm
kolory: fronty - dąb artisan / czarny mat, korpus - dąb artisan, blat - ciemny popiel
length of the set: 240 cm, gas lifts, drawers with metabox slides, worktop thick. 28 mm
color: fronts - artisan oak / black matt, body - artisan oak, worktop - dark grey
длина кухонного гарнитура: 240 см, газлифты, шуфляды с направляющими типа metabox, столешница толщиной 28 мм, цвета: фасад - дуб артизан / матовый черный, корпус - дуб артизан, столешница - темно-пепельный



biały połysk
white gloss
белый блеск



dąb sonoma
sonoma oak
дуб сонома

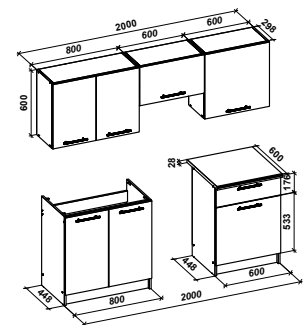

MARIJA 200

długość zestawu: 200 cm, podnośniki gazowe,
blat grubości 28 mm, **fronty MDF**
kolory: front - biały połysk, korpus - dąb sonoma,
blat - biały

length of the set: 200 cm, gas lifts,
worktop thick. 28 mm, **MDF facades**
color: front - white gloss, body - sonoma oak
worktop - white

длина кухонного гарнитура: 200 см, газлифты,
столешница толщиной 28 мм, **МДФ фасады**
цвета: фасад - белый блеск, корпус - дуб сонома
столешница - белый



biały
white
белый



dąb sonoma
sonoma oak
дуб сонома

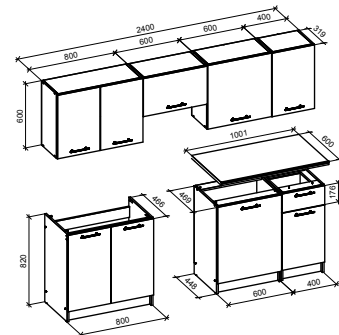

DARIA 240

długość zestawu: 240 cm, podnośniki gazowe,
blat grubości 28 mm
kolory: front - biały mat, korpus - sonoma,
blat - biały

length of the set: 240 cm, gas lifts,
worktop thick. 28 mm
color: front - white mat, body - sonoma oak
worktop - white

длина кухонного гарнитура: 240 см, газлифты,
столешница толщиной 28 мм,
цвета: фасад - белый мат, корпус - дуб сонома
столешница - белый



biały połysk
white gloss
белый блеск



dąb sonoma
sonoma oak
дуб сонома

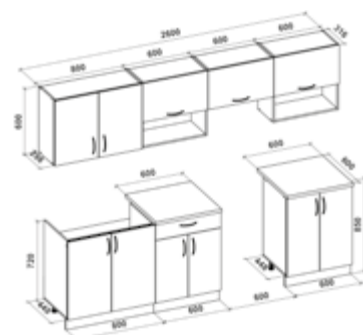

VIOLA 260

długość zestawu: 260 cm, podnośniki gazowe
blat grubości 28 mm, **fronty MDF, regulacja szafek górnych i stopek szafek dolnych**, kolory: front - biały połysk,
korpus - dąb sonoma, blat - biały

length of the set: 260 cm, gas lifts
worktop thick. 28 mm, **MDF facades, adjustment of top and lower cabinets**
color: front - white gloss, body - sonoma oak
worktop - white

длина кухонного гарнитура: 260 см, газлифты,
столешница толщиной 28 мм, **МДФ фасады, регулируемые верхние и нижние шкафы**, цвета: фасад - белый блеск,
корпус - дуб сонома, столешница - белый

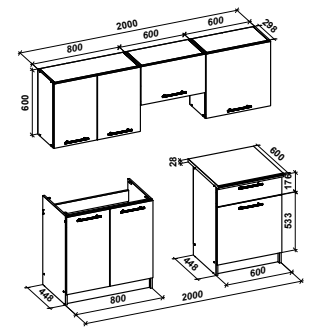

MARIJA 200

dlugość zestawu: 200 cm, podnośniki gazowe,
blat grubości 28 mm

kolorы: front - wanilia mat, korpus - sonoma,
blat - biały

length of the set: 200 cm, gas lifts,
worktop thick. 28 mm

color: front - vanilla mat, body - sonoma oak
worktop - white

длина кухонного гарнитура : 200 см, газлифты,
столешница толщиной 28 мм

цвета: фасад - ваниль мат, корпус - дуб сонома
столешница - белый

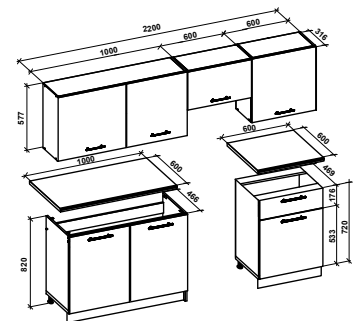
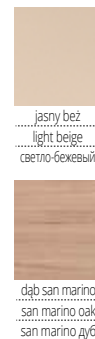

KATIA 220

dlugość zestawu: 220 cm,
podnośniki gazowe, blat grubości 28 mm,
regulacja szafek górnych i stopek szafek dolnych,

kolorы: front - jasny beż mat / dąb san marino, korpus - biały, blat - biały

length of the set: 220 cm,
gas lifts, worktop thick. 28 mm

adjustment of top and lower cabinets

colors: front - light beige mat / san marino oak, body - white, worktop - white

длина кухонного гарнитура : 220 см, газлифты,
столешница толщиной 28 мм, **регулируемые верхние
и нижние шкафы**, цвета: фасад - светло-бежевый мат / сан марино дуб,
корпус - белый, столешница - белый

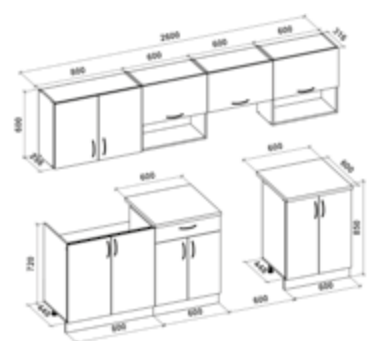

VIOLA 260

dlugość zestawu: 260 cm, podnośniki gazowe
blat grubości 28 mm, **regulacja szafek górnych
i stopek szafek dolnych**, kolorы: front - wanilia, korpus - sonoma,
blat - biały

length of the set: 260 cm, gas lifts
worktop thick. 28 mm, **adjustment of top and lower cabinets**

color: front - vanilla, body - sonoma oak
worktop - white

длина кухонного гарнитура : 260 см, газлифты
столешница толщиной 28 мм
регулируемые верхние и нижние шкафы, цвета: фасад - ваниль,
корпус - дуб сонома, столешница - белый

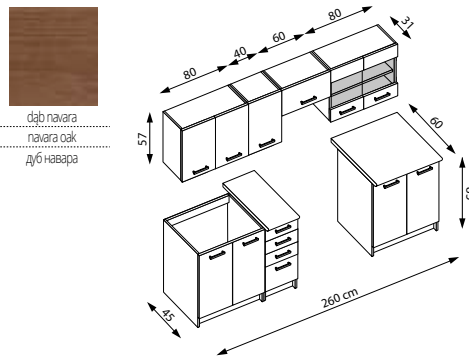

dąb nawara
nawara oak
дуб наварра

AMANDA 1 260

długość zestawu: 260 cm, podnośniki gazowe, blat grubości 28 mm
 kolory: front - dąb nawara, korpus - wenge, blat - granit
 length of the set: 260 cm, gas lifts, worktop thick. 28 mm
 color: front - nawara oak, body - wenge, worktop - granite
 длина кухонного гарнитура: 260 см, газлифты, столешница
 толщиной 28 мм цвета: фасад - дуб наварра,
 корпус - венге, столешница - гранит

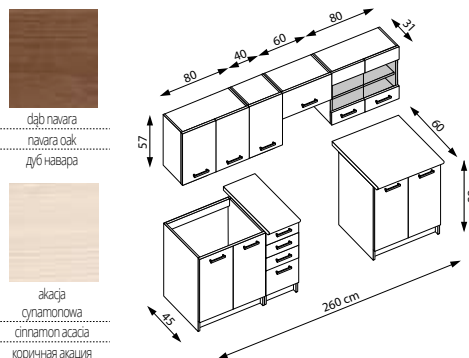

dąb nawara
nawara oak
дуб наварра

akacja
cynamonowa
спілатон асаса
коричная акація

AMANDA 2 260

długość zestawu: 260 cm, podnośniki gazowe, blat grubości 28 mm
 kolory: front - dąb nawara / akacja cynamonowa, korpus - wenge, blat - granit
 length of the set: 260 cm, gas lifts, worktop thick. 28 mm
 color: front - nawara oak / cinnamon acacia, body - wenge, worktop - granite
 длина кухонного гарнитура: 260 см, газлифты, столешница
 толщиной 28 мм, цвета: фасад - дуб наварра / коричная акація,
 корпус - венге, столешница - гранит

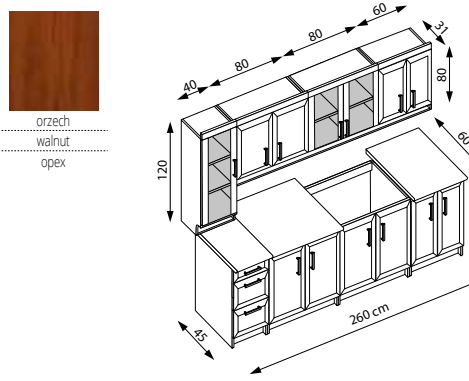

orzech
walnut
орех

MARGARET 3 260

długość zestawu: 260 cm
 fronty wykonane z MDF, blat grubości 28 mm
 kolory: front - orzech, korpus - orzech, blat - orzech
 length of the set: 260 cm
 MDF fronts, worktop thick. 28 mm
 color: front - walnut, frame - walnut, worktop - walnut
 длина кухонного гарнитура: 260 см
 фасады выполнены из МДФ, столешница толщиной 28 мм
 цвета: фасады - орех, корпус - орех, столешница - орех

NEW

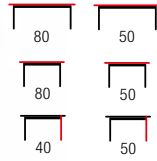

BORNA + BORNA S

materiał: spiek / stal malowana proszkowo
 kolor: biały marmur
 material: sintered stone / powder coated steel
 color: white marble
 материал: агломерат / сталь с порошковым покрытием, цвет: белый мрамор



NEW

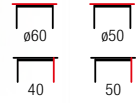

ACUNA + ACUNA S

materiał: spiek / stal malowana proszkowo
 kolor: biały marmur
 material: sintered stone / powder coated steel
 color: white marble
 материал: агломерат / сталь с порошковым покрытием, цвет: белый мрамор



NEW

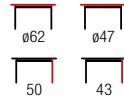

INES

zestaw 2 ław, materiał: spiek / stal malowana proszkowo
 kolor: beżowy marmur / biały
 set of two, material: sintered stone / powder coated steel
 color: beige marble / white
 комплект из 2 журнальных столов, материал: агломерат / сталь с порошковым покрытием, цвет: бежевый мрамор / белый



NEW

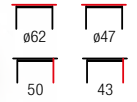

INES

zestaw 2 ław, materiał: spiek / stal malowana proszkowo
 kolor: zielony marmur / czarny
 set of two, material: sintered stone / powder coated steel
 color: green marble / black
 комплект из 2 журнальных столов, материал: агломерат / сталь с порошковым покрытием, цвет: зеленый мрамор / черный



NEW

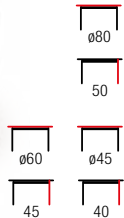

GILDA

zestaw 3 ław, materiał: spiek / stal malowana proszkowo
 kolor: biały marmur
 set of three, material: sintered stone / powder coated steel
 color: white marble
 комплект из 3 журнальных столов, материал: агломерат / сталь с порошковым покрытием, цвет: белый мрамор



NEW

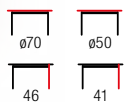

ALEXANDRA

zestaw 2 ław, materiał: spiek / stal malowana proszkowo
 kolor: czarny marmur
 set of two, material: sintered stone / powder coated steel
 color: black marble
 комплект из 2 журнальных столов, материал: агломерат / сталь с порошковым покрытием, цвет: черный мрамор

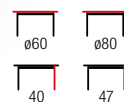

FORMOSA

zestaw 2 ław, materiał: spiek / stal malowana proszkowo
 kolor: biały marmur
 material: sintered stone / powder coated steel
 color: white marble
 комплект из 2 скамеек, материал: кварцевый агломерат / сталь с порошковым покрытием, цвет: белый мрамор

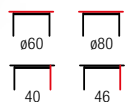

FLAMINGO

zestaw 2 ław, materiał: spiek / stal malowana proszkowo
 kolor: popielaty marmur
 material: sintered stone / powder coated steel
 color: grey marble
 комплект из 2 скамеек, материал: кварцевый агломерат / сталь с порошковым покрытием, цвет: серый мрамор



NEW



ø80 ø60
42 51

GORETTI + GORETTI S

materiał: spiek / stal malowana proszkowo
kolor: biały marmur - czarny
material: sintered stone / powder coated steel
color: white marble / black
материал: агломерат / сталь с порошковым покрытием, цвет: белый мрамор / черный



GENESIS + GENESIS S

materiał: ceramika / stal malowana
kolor: biały marmur - orzechowy - złoty
material: ceramic / painted steel
color: white marble / walnut / gold
материал: керамика / окрашенная сталь
цвет: белый мрамор / орех / золото



ø70 ø50
43 53

NEW



ø60 ø50
40 46

OSARIO

zestaw 2 ław, materiał: spiek / stal malowana proszkowo
kolor: biały marmur - biały
set of two, material: sintered stone / powder coated steel
color: white marble / white
комплект из 2 журнальных столов, материал: агломерат / сталь с порошковым покрытием, цвет: белый мрамор / белый



NEW



ø40
52

VERDE

materiał: spiek / stal malowana proszkowo
kolory: biały marmur - biały lub czarny marmur - czarny
material: sintered stone / powder coated steel
colors: white marble / white, black marble / black
материал: агломерат / сталь с порошковым покрытием, цвет: белый мрамор / белый, черный мрамор / черный

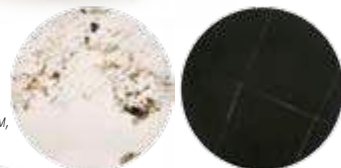

NEW



ø50
52

TALBI

materiał: spiek / stal malowana proszkowo / stal nierdzewna
kolor: biały marmur - złoty
material: sintered stone / powder coated steel / stainless steel
color: white marble / gold
материал: агломерат / сталь с порошковым покрытием / нержавеющая сталь, цвет: белый мрамор / золото



NEW



ø50
59

ROSA

materiał: spiek / stal malowana proszkowo / stal nierdzewna
kolor: biały marmur - popielaty marmur - złoty
material: sintered stone / powder coated steel / stainless steel
color: white marble / grey marble / gold
материал: агломерат / сталь с порошковым покрытием / нержавеющая сталь, цвет: белый мрамор / пепельный мрамор / золото



ø50
52

MORENA

materiał: ceramika / stal malowana proszkowo
kolor: zielony marmur - czarny - złoty
material: ceramic / powder coated steel
color: green marble / black / gold
материал: керамика / сталь с порошковым покрытием
цвет: зеленый мрамор / черный / золото



ø50
57

SCALITA

materiał: ceramika / stal malowana proszkowo
kolor: czarny marmur - czarny - złoty
material: ceramic / powder coated steel
color: black marble / black / gold
материал: керамика / сталь с порошковым покрытием
цвет: черный мрамор / черный / золото





ø50
52



TRIBECA

material: ceramika / stal nierdzewna
kolor: czarny marmur - złoty
material: ceramic / stainless steel
color: white marble or black marble / gold
материал: керамика / нержавеющей сталь
цвет: белый мрамор / золото



ø50
52



TRIBECA

material: ceramika / stal nierdzewna
kolor: biały marmur - złoty
material: ceramic / stainless steel
color: white marble or black marble / gold
материал: керамика / нержавеющей сталь
цвет: белый мрамор / золото



ø73 ø48
37 45



CECILIA + CECILIA S

material: ceramika / stal malowana proszkowo
kolor: biały marmur - popielaty - złoty
material: ceramic / powder coated steel
color: white marble / grey / gold
материал: керамика / сталь с порошковым покрытием
цвет: белый мрамор / серый / золото



ø80
42



MINERWA

material: szkło / stal malowana proszkowo
kolor: popielaty marmur - czarny
material: glass / powder coated steel
color: grey marble / black
материал: стекло / сталь с порошковым покрытием
цвет: серый мрамор / черный

NEW



ø70 ø48
40 47



JULIETA

zestaw 2 ław, material: MDF okleinowany - melamina / stal malowana proszkowo, kolor: czarny marmur
set of two, material: laminated MDF - melamine / powder coated steel, color: black marble
комплект из 2 журнальных столов, материал: МДФ ламинированный - меламин / сталь с порошковым покрытием, цвет: черный мрамор



ø50
40



KIM

material: MDF okleinowany / stal malowana proszkowo
kolor: biały marmur - czarny
material: laminated MDF / powder coated steel
color: white marble / black
материал: шпонированный МДФ / сталь с порошковым покрытием, цвет: белый мрамор - черный



ø40 ø50
35 39



SUSANNA

zestaw 2 ław, material: MDF okleinowany / stal malowana proszkowo, kolor: biały marmur - czarny
set of two, material: laminated MDF / powder coated steel
color: white marble / black
комплект 2 стола, материал: ламинированный МДФ / сталь с порошковым покрытием, цвет: белый мрамор / черный



ø60 ø70
30 43

TWINS

zestaw 2 ław, material: szkło z imitacją kamienia / stal malowana proszkowo
kolor: popielaty - brązowy
set of two, material: glass with stone effect / powder coated steel
color: grey / brown
комплект 2 стола, материал: стекло с имитацией камня / окрашенная сталь
цвет: серый / коричневый



ø60
41

NUBIRA

materiał: MDF okleinowany / stal malowana proszkowo
kolor: biały marmur - czarny
material: laminated MDF / powder coated steel
color: white marble / black
материал: МДФ ламинированный / сталь с порошковым покрытием, цвет: белый мрамор - черный



ø40
51

NUBIRA-S

materiał: MDF okleinowany / stal malowana proszkowo
kolor: biały marmur - czarny
material: laminated MDF / powder coated steel
color: white marble / black
материал: МДФ ламинированный / сталь с порошковым покрытием, цвет: белый мрамор - черный



NEW COLOR



ø43
35
ø53
45

OREO

zestaw 2 ław, materiał: MDF okleinowany / stal malowana proszkowo
kolor: biały marmur lub czarny marmur / czarny
set of two, material: laminated MDF / powder coated steel
color: white marble, black marble / black
комплект из двух, материал: ламинированная МДФ / окрашенная сталь, цвет: белый мрамор, черный мрамор - черный



ø80
36

MACAO

materiał: płyta meblowa okleinowana - melamina / stal malowana proszkowo, kolor: popielaty - czarny
material: laminated chipboard - melamine / powder coated steel
color: grey / black
материал: шпонированный мебельный щит - меламин / сталь с порошковым покрытием, цвет: серый - черный



ø80
36

ANTICA

materiał: MDF okleinowany / stal malowana proszkowo
kolor: biały marmur - czarny
material: laminated MDF / powder coated steel
color: white marble / black
материал: ламинированный МДФ / сталь с порошковым покрытием, цвет: белый мрамор - черный

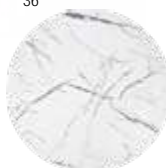

ø80
36

ANTICA

materiał: MDF okleinowany / stal malowana proszkowo
kolor: czarny marmur - czarny
material: laminated MDF / powder coated steel
color: black marble / black
материал: ламинированный МДФ / сталь с порошковым покрытием, цвет: черный мрамор / черный



ANTICA-M ANTICA-S
ø55 ø40
41 45

ANTICA-M + ANTICA-S

materiał: MDF okleinowany / stal malowana proszkowo
kolor: biały marmur - czarny
material: laminated MDF / powder coated steel
color: white marble / black
материал: ламинированный МДФ / сталь с порошковым покрытием, цвет: белый мрамор / черный



110
60
43

BLANCA

materiał: MDF okleinowany / stal malowana proszkowo
kolor: biały marmur - czarny
material: laminated MDF / powder coated steel
color: white marble / black
материал: ламинированный МДФ / сталь с порошковым покрытием, цвет: белый мрамор / черный



NEW



FELICIA

materiał: spiek / stal nierdzewna
kolor: czarny marmur / złoty
material: sintered stone / stainless steel
color: black marble / gold
материал: агломерат / нержавеющей сталь
цвет: черный мрамор / золотой



NEW

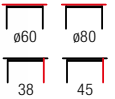

MERCURY 3

zestaw 2 ław, materiał: spiek / stal nierdzewna
kolor: biały marmur / złoty
set of two, material: sintered stone / stainless steel
color: white marble / gold
комплект из 2 журнальных столов, материал: агломерат / нержавеющей сталь, цвет: белый мрамор / золотой



NEW



VENUS 2

materiał: spiek / stal nierdzewna
kolor: biały marmur / złoty
material: sintered stone / stainless steel
color: white marble / gold
материал: агломерат / нержавеющей сталь
цвет: белый мрамор / золотой



NEW

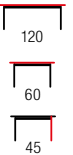

UNIVERSE 3

materiał: spiek / stal nierdzewna
kolor: biały marmur / złoty
material: sintered stone / stainless steel
color: white marble / gold
материал: агломерат / нержавеющей сталь
цвет: белый мрамор / золотой

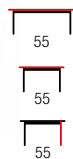

UNIVERSE KWADRAT

materiał: szkło / stal nierdzewna
kolor: dymiony - złoty
material: glass / stainless steel
color: smoked / gold
материал: стекло / нержавеющей сталь
цвет: дымчато / золотой

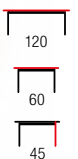

UNIVERSE

materiał: szkło / stal nierdzewna
kolor: dymiony - złoty
material: glass / stainless steel
color: smoked / gold
материал: стекло / нержавеющей сталь
цвет: дымчато / золотой



AFINA

materiał: szkło / stal nierdzewna
kolor: lustro - złoty
material: glass / stainless steel
color: mirror / gold
материал: стекло / нержавеющей сталь
цвет: зеркало - золото



AFINA S

materiał: szkło / stal nierdzewna
kolor: lustro - złoty
material: glass / stainless steel
color: mirror / gold
материал: стекло / нержавеющей сталь
цвет: зеркало - золото

NEW

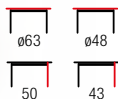

FATIMA

zestaw 2 ław, materiał: spiek / stal malowana proszkowo
 kolor: biały marmur / złoty
 set of two, material: sintered stone / powder coated steel
 color: white marble / gold
 комплект из 2 журнальных столов, материал: агломерат /
 сталь с порошковым покрытием, цвет: белый мрамор / золото



NEW

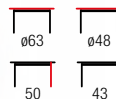

FATIMA

zestaw 2 ław, materiał: spiek / stal malowana proszkowo
 kolor: czarny marmur / złoty
 set of two, material: sintered stone / powder coated steel
 color: black marble / gold
 комплект из 2 журнальных столов, материал: агломерат /
 сталь с порошковым покрытием, цвет: черный мрамор / золото



NEW COLOR



PAOLA

zestaw 2 ław, materiał: MDF okleinowany / stal malowana proszkowo, kolor: biały marmur lub czarny marmur / złoty
 set of two, material: laminated MDF / powder coated steel
 color: white marble, black marble / gold
 комплект 2 стола, материал: ламинированный МДФ /
 сталь с порошковым покрытием, цвет: белый мрамор,
 черный мрамор / золотой белый



PAOLA

zestaw 2 ław, materiał: MDF okleinowany / stal malowana proszkowo, kolor: biały marmur - srebrny
 set of two, material: laminated MDF / powder coated steel, color: white marble / silver
 комплект 2 стола, материал: ламинированный МДФ /
 сталь с порошковым покрытием, цвет: белый мрамор / серебро



MADISON

materiał: szkło / stal malowana proszkowo
 kolor: biały marmur - złoty
 material: glass / powder coated steel
 color: white marble / gold
 материал: стекло / сталь с порошковым покрытием
 цвет: белый мрамор / золотой

SELENA

materiał: szkło / stal nierdzewna
 kolor: dymiony - złoty, dymiony - chrom
 material: glass / stainless steel
 color: smoked / gold, smoked / chrome
 материал: стекло / нержавеющая сталь
 цвет: дымчато / золотой, дымчато / хром



ISABELLE

materiał: szkło / stal chromowana
 kolor: blat - ciemny marmur, stelaż - champagne
 material: glass / chrome steel
 color: top - dark marble, frame - champagne
 материал: стекло / хромированная сталь
 цвет: столешница - темный мрамор, ноги - шампанское



ISMENA

materiał: szkło / stal malowana proszkowo
 kolor: czarny - złoty
 material: glass / powder coated steel
 color: black / gold
 материал: стекло / сталь с порошковым покрытием
 цвет: черно - золотой

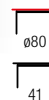



MERCURY 2

zestaw 2 ław, materiał: szkło / stal nierdzewna
 kolor: biały marmur
 set of two, material: glass / stainless steel
 color: white marble
 комплект 2 стола, материал: стекло / нержавеющая сталь
 цвет: белый мрамор



MERCURY

zestaw 2 ław, materiał: szkło / stal nierdzewna
 kolor: dymiony
 set of two, material: glass / stainless steel
 color: smoked
 комплект 2 стола, материал: стекло / нержавеющая сталь
 цвет: дымчатый



FABIOLA

materiał: szkło / stal nierdzewna
 kolor: dymiony
 material: glass / stainless steel
 color: smoked
 материал: стекло / нержавеющая сталь
 цвет: дымчатый



CRISTINA

materiał: szkło / stal nierdzewna
 kolor: dymiony
 material: glass / stainless steel
 color: smoked
 материал: стекло / нержавеющая сталь
 цвет: дымчатый



VENUS-S

materiał: szkło / stal nierdzewna
 kolor: dymiony
 material: glass / stainless steel
 color: smoked
 материал: стекло / нержавеющая сталь
 цвет: дымчатый



VENUS

materiał: szkło / stal nierdzewna
 kolor: dymiony
 material: glass / stainless steel
 color: smoked
 материал: стекло / нержавеющая сталь
 цвет: дымчатый



OLIVIA

materiał: szkło / stal nierdzewna
 kolor: dymiony
 material: glass / stainless steel
 color: smoked
 материал: стекло / нержавеющая сталь
 цвет: дымчатый



INFINITY

materiał: szkło / stal nierdzewna
 kolor: dymiony
 material: glass / stainless steel
 color: smoked
 материал: стекло / нержавеющая сталь
 цвет: дымчатый

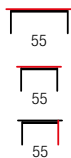

UNIVERSE KWADRAT

materiał: szkło / stal nierdzewna
 kolor: dymiony - srebrny
 material: glass / stainless steel
 color: smoked / silver
 материал: стекло / нержавеющая сталь
 цвет: дымчато / серебристый

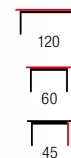

UNIVERSE

materiał: szkło / stal nierdzewna
 kolor: dymiony - srebrny
 material: glass / stainless steel
 color: smoked / silver
 материал: стекло / нержавеющая сталь
 цвет: дымчато / серебристый

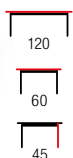

INFINITY 2

materiał: spiek / stal malowana proszkowo
 kolor: popielaty marmur
 material: sintered stone / powder coated steel
 color: grey marble
 материал: кварцевый агломерат / сталь с порошковым покрытием
 цвет: серый мрамор



INFINITY 2 KWADRAT

materiał: spiek / stal malowana proszkowo
 kolor: popielaty marmur
 material: sintered stone / powder coated steel
 color: grey marble
 материал: кварцевый агломерат / сталь с порошковым покрытием
 цвет: серый мрамор



UNIVERSE 2

materiał: spiek / stal malowana proszkowo
 kolor: popielaty marmur
 material: sintered stone / powder coated steel
 color: grey marble
 материал: кварцевый агломерат / сталь с порошковым покрытием
 цвет: серый мрамор

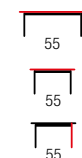

UNIVERSE 2 KWADRAT

materiał: spiek / stal malowana proszkowo
 kolor: popielaty marmur
 material: sintered stone / powder coated steel
 color: grey marble
 материал: кварцевый агломерат / сталь с порошковым покрытием
 цвет: серый мрамор

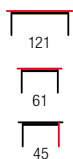

RAMONA

materiał: spiek / MDF okleinowany / stal malowana proszkowo
 kolor: czarny marmur - orzechowy
 material: sintered stone / laminated MDF / powder coated steel
 color: black marble / walnut
 материал: кварцевый агломерат / ламинированный МФ / сталь с порошковым покрытием, цвет: черный мрамор / орех

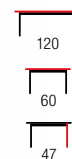

EMBOSA

materiał: MDF lakierowany / stal malowana proszkowo
 kolor: czarny - złoty
 material: lacquered MDF / powder coated steel
 color: black / gold
 материал: МФ лакированная / сталь с порошковым покрытием, цвет: черный / золотой





HARISSA B

materiał: MDF okleinowany / stal malowana proszkowo
 kolory: stelaż - czarny, blat - biały marmur lub czarny marmur
 materiał: laminated MDF / powder coated steel
 colors: frame - black, top - white marble or black marble
 материал: ламинированный МДФ / сталь с порошковым покрытием
 цвета: каркас - черный, столешница - белый мрамор или черный мрамор

ø42
41

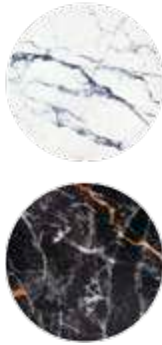

HARISSA G

materiał: MDF okleinowany / stal malowana proszkowo
 kolory: stelaż - złoty, blat - biały marmur lub czarny marmur
 materiał: laminated MDF / powder coated steel
 colors: frame - gold, top - white marble or black marble
 материал: ламинированный МДФ / сталь с порошковым покрытием
 цвета: каркас - золото, столешница - белый мрамор или черный мрамор

ø42
41

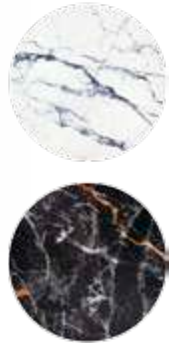

MARIFFA

materiał: MDF + okleina naturalna / stal malowana proszkowo, kolory: naturalny - czarny, biały - czarny, popielaty - czarny lub naturalny - biały
 materiał: MDF + natural veneer / powder coated steel, colors: natural / black, white / black, grey / black, natural / white
 материал: МДФ + натуральный шпон / окрашенная сталь, цвета: натуральный / черный, белый / черный, серый / черный или натуральный / белый



ø42
41



ALMA

materiał: szkło / stal chromowana
 kolor: blat - bezbarwny
 materiał: glass / chrome steel
 color: top - transparent
 материал: стекло / хромированная сталь
 цвет: столешница - бесцветный

ø45
50



SARDINIA

materiał: szkło / stal nierdzewna
 kolor: bezbarwny
 materiał: glass / stainless steel
 color: transparent
 материал: стекло / нержавеющая сталь
 цвет: бесцветный

ø45
48



CANARIA

materiał: szkło / stal nierdzewna
 kolor: bezbarwny
 materiał: glass / stainless steel
 color: transparent
 материал: стекло / нержавеющая сталь
 цвет: бесцветный

45
45
51

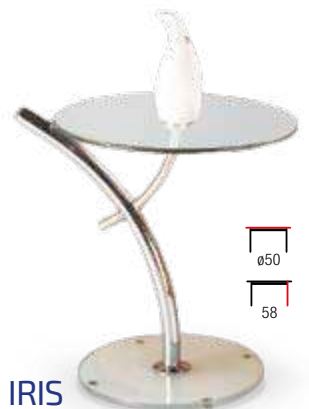

IRIS

materiał: szkło / stal chromowana
 materiał: glass / chrome steel
 материал: стекло / хромированная сталь

ø50
58



ROSALIA

materiał: szkło / stal malowana proszkowo
 kolor: bezbarwny - czarny
 materiał: glass / powder coated steel
 color: transparent / black
 материал: стекло / сталь с порошковым покрытием
 цвет: прозрачный / черный

ø70
41



ANTILLA

zestaw 2 ław, materiał: szkło / stal malowana proszkowo
 kolor: dymiony - czarny
 zestaw 2 ław, materiał: szkło / stal malowana proszkowo
 color: smoked / black
 комплект 2 стола, материал: стекло / сталь с порошковым покрытием, цвет: дымчато / черный

ø42 ø50
45 50



TINA

materiał: stal malowana proszkowo
 kolor: czarny
 materiał: powder coated steel
 color: black
 материал: окрашенная сталь
 цвет: черный

50
42
51



GIZA

material: kompozyt - tlenek magnezu
 kolor: biały
 material: composite - magnesium oxide
 color: white
 материал: композит - оксид магния
 цвет: белый

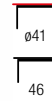

FARA

material: kompozyt - tlenek magnezu
 kolor: biały
 material: composite - magnesium oxide
 color: white
 материал: композит - оксид магния
 цвет: белый

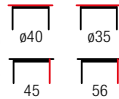

TRAVERSO + TRAVERSO S

material: kamień - trawertyn / stal malowana proszkowo
 kolor: trawertyn - biały
 material: stone - travertine / powder coated steel
 color: travertine / white
 материал: МДФ + натуральный шпон
 цвет: натуральный



EDITTA

material: MDF + okleina naturalna
 kolor: naturalny
 material: MDF + natural veneer
 color: natural
 материал: МДФ + натуральный шпон
 цвет: натуральный



TRAVERTINO kwadrat + TRAVERTINO S kwadrat

material: MDF okleinowany
 kolor: trawertyn
 material: laminated MDF
 color: travertine
 материал: МДФ ламинированная
 цвет: травертин

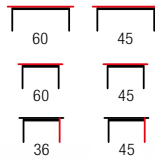

TRAVERTINO okrągła + TRAVERTINO S okrągła

material: MDF okleinowany
 kolor: trawertyn
 material: laminated MDF
 color: travertine
 материал: МДФ ламинированная
 цвет: травертин

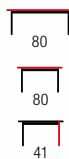
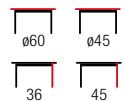

MONOLIT

material: MDF okleinowany
 kolor: biały marmur
 material: laminated MDF
 color: white marble
 материал: ламинированный МДФ
 цвет: белый мрамор

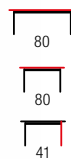

MONOLIT

material: MDF okleinowany
 kolor: czarny marmur
 material: laminated MDF
 color: black marble
 материал: ламинированный МДФ
 цвет: черный мрамор

NEW



CIRILLA

material: MDF lakierowany / drewno lite
 kolory: biały, czarny, niebieski, oliwkowy lub musztardowy
 material: lacquered MDF / solid wood
 colors: white, black, blue, olive, mustard
 материал: МДФ окрашенный / массив дерева, цвет: белый, черный, синий, оливковый, горчиный

ø40
47



ALEXIS

material: polipropylen, kolory: musztardowy, biały lub popielaty
 material: polypropylene, colors: mustard, white, grey
 материал: полипропилен, цвета: горчиный, белый или серый

ø50
46



AZZURA-S

material: MDF + okleina naturalna / polipropylen, kolory: naturalny / biały lub naturalny / popielaty
 material: MDF + natural veneer / polypropylene
 colors: natural / white or natural / grey
 материал: МДФ + натуральный шпон / полипропилен
 цвета: натуральный / белый или натуральный / серый

ø49
43



AZZURA

material: MDF + okleina naturalna / polipropylen, kolory: naturalny / biały lub naturalny / popielaty
 material: MDF + natural veneer / polypropylene
 colors: natural / white or natural / grey
 материал: МДФ + натуральный шпон / полипропилен
 цвета: натуральный / белый или натуральный / серый

ø69
33



MICHELLE

material: MDF lakierowany / MDF okleinowany, kolor: biały / dąb złoty
 material: lacquered MDF / laminated MDF
 color: white / golden oak
 материал: лакированная МДФ / ламинированная МДФ
 цвет: белый / золотой дуб

ø80
28



REYNA

material: MDF okleinowany, kolor: naturalny
 material: laminated MDF, color: natural
 материал: ламинированный МДФ, цвет: натуральный

ø80
47



ø80
41

WOODY

material: MDF + okleina naturalna / drewno lite, kolor: naturalny
 material: MDF + natural veneer / solid wood, color: natural
 материал: МДФ + натуральный шпон / массив дерева, цвет: натуральный



ø40
50

WOODY-S

material: MDF + okleina naturalna / drewno lite, kolor: naturalny
 material: MDF + natural veneer / solid wood, color: natural
 материал: МДФ + натуральный шпон / массив дерева, цвет: натуральный

NEW

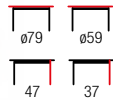

JAVA

zestaw 2 ław, materiał: MDF okleinowany / stal malowana proszkowo
 kolor: biały marmur - czarny
 set of two, material: laminated MDF / powder coated steel
 color: white marble / black
 комплект из 2 журнальных столов, материал: МДФ ламинированная / сталь с порошковым покрытием, цвет: белый мрамор / черный



NEW

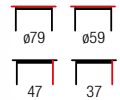

JAVA

zestaw 2 ław, materiał: MDF okleinowany / stal malowana proszkowo
 kolor: czarny marmur - czarny
 set of two, material: laminated MDF / powder coated steel
 color: black marble / black
 комплект из 2 журнальных столов, материал: МДФ ламинированная / сталь с порошковым покрытием, цвет: черный мрамор / черный



NEW

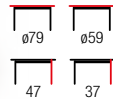

JAVA

zestaw 2 ław, materiał: MDF okleinowany / stal malowana proszkowo
 kolor: orzechowy - czarny
 set of two, material: laminated MDF / powder coated steel
 color: walnut / black
 комплект из 2 журнальных столов, материал: МДФ ламинированная / сталь с порошковым покрытием, цвет: орех / черный

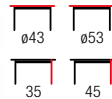

OREO

zestaw 2 ław, materiał: MDF okleinowany / stal malowana proszkowo
 kolor: orzechowy - czarny
 set of two, material: laminated MDF / powder coated steel
 color: walnut / black
 комплект из двух, материал: ламинированная МДФ / окрашенная сталь, цвет: орех / черный

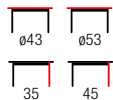

OREO

zestaw 2 ław, materiał: MDF okleinowany / stal malowana proszkowo
 kolor: dąb złoty - czarny
 set of two, material: laminated MDF / powder coated steel
 color: golden oak / black
 комплект из двух, материал: ламинированная МДФ / окрашенная сталь
 цвет: золотой дуб / черный

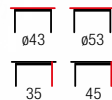

OREO

zestaw 2 ław, materiał: MDF okleinowany / stal malowana proszkowo
 kolor: dąb san remo - czarny
 set of two, material: laminated MDF / powder coated steel
 color: san remo oak / black
 комплект из двух, материал: ламинированная МДФ / окрашенная сталь
 цвет: дуб сан ремо / черный



NUBIRA

materiał: MDF okleinowany / stal malowana proszkowo
 kolor: orzech - czarny
 material: laminated MDF / powder coated steel
 color: walnut / black
 материал: МДФ ламинированная / сталь с порошковым покрытием
 цвет: орех - черный

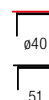

NUBIRA-S

materiał: MDF okleinowany / stal malowana proszkowo
 kolor: orzech - czarny
 material: laminated MDF / powder coated steel
 color: walnut / black
 материал: МДФ ламинированная / сталь с порошковым покрытием
 цвет: орех - черный



GARMINA

zestaw 2 ław, materiał: MDF okleinowany / rattan syntetyczny / stal malowana proszkowo, kolor: dąb złoty - czarny
 set of two, material: laminated MDF / powder coated steel
 color: golden oak / black
 комплект 2 стола, материал: ламинированный МДФ / сталь с порошковым покрытием, цвет: дуб золотой / черный



DAKOTA

materiał: szkło / rattan syntetyczny / stal malowana proszkowo
 kolor: dymiony - naturalny
 material: glass / synthetic rattan / powder coated steel
 color: smoked / natural
 материал: стекло / синтетический ротанг / сталь с порошковым покрытием, цвет: дымчатый / натуральный

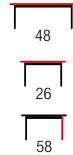

DELPHI

materiał: MDF + okleina naturalana / stal malowana proszkowo
 kolor: orzechowy - czarny
 material: MDF + natural veneer / powder coated steel
 color: walnut / black
 материал: МДФ + натуральный шпон / сталь с порошковым покрытием
 цвет: орех / черный



ZENGA

materiał: szkło / MDF okleinowany / stal malowana proszkowo
 kolor: dąb złoty - czarny
 material: glass / laminated MDF / powder coated steel
 color: golden oak / black
 материал: стекло / ламинированный МДФ / сталь с порошковым покрытием
 цвет: дуб золотой / черный

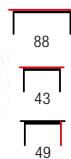

PAMPA

ława z pufami, materiał: MDF okleinowany / stal malowana proszkowo / tkanina
 kolor: orzech - popielaty - czarny
 coffee table with pouffes, material: laminated MDF / powder coated steel / cloth
 color: walnut / black matt
 журнальный столик с пуфами, материал: шпонированный МДФ / сталь с порошковым покрытием / ткань, цвет: орех - серый - черный

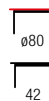

MINERWA 2

materiał: MDF okleinowany / stal malowana proszkowo
 kolor: dąb złoty - czarny
 material: laminated MDF / powder coated steel
 color: golden oak / black
 материал: шпонированный МДФ / сталь с порошковым покрытием
 цвет: золотой дуб - черный



SEVILLA

materiał: płyta meblowa okleinowana
 kolor: dąb craft - czarny mat
 material: laminated chipboard
 color: craft oak / black matt
 материал: шпонированный мебельный щит
 цвет: крафтовый дуб - черный матовый



NEW SIZE

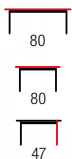

SEVILLA S

materiał: płyta meblowa okleinowana
 kolor: dąb craft - czarny mat
 material: laminated chipboard
 color: craft oak / black matt
 материал: шпонированный мебельный щит
 цвет: крафтовый дуб - черный матовый



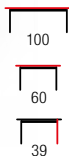

VESPA

material: płyta meblowa okleinowana - melamina / stal malowana proszkowo
 kolor: naturalny - czarny
 material: laminated chipboard - melamine / powder coated steel
 color: natural / black
 материал: шпонированный мебельный щит - меламин / сталь с порошковым покрытием
 цвет: натуральный - черный



VESPA S

material: płyta meblowa okleinowana - melamina / stal malowana proszkowo
 kolor: naturalny - czarny
 material: laminated chipboard - melamine / powder coated steel
 color: natural / black
 материал: шпонированный мебельный щит - меламин / сталь с порошковым покрытием
 цвет: натуральный - черный

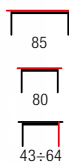

PODIUM

material: MDF okleinowany - melamina / stal malowana proszkowo
 kolor: naturalny - czarny
 material: laminated MDF - melamine / powder coated steel
 color: natural / black
 материал: шпонированный МДФ - меламин / сталь с порошковым покрытием
 цвет: натуральный - черный

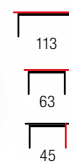

VOLTA

material: MDF okleinowany / stal malowana proszkowo
 kolor: dąb złoty - czarny
 material: laminated MDF / powder coated steel
 color: golden oak / black
 материал: ламинированный МДФ / сталь с порошковым покрытием
 цвет: дуб золотой / черный

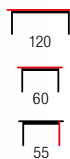

VENOM-U-LAW

material: blat - płyta meblowa okleinowana, na obrzeżach ABS,
 nogi - stal malowana proszkowo, kolor: blat - dąb wotan, nogi - czarne
 material: top - laminated chipboard, ABS plastic on edges, legs - powder coated steel
 color: top - votan oak, legs - black
 материал: верх - ламинированная ДСП, ABS - пластик по краям, ножки - сталь с порошковым покрытием, цвет: столешница - дуб вотан, ножки - черный



ARTIGA

material: MDF okleinowany / stal malowana proszkowo / szkło
 kolor: dąb złoty - czarny
 material: laminated MDF / powder coated steel / glass
 color: golden oak / black
 материал: ламинированный МДФ / сталь с порошковым покрытием / стекло
 цвет: дуб золотой / черный

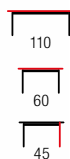

XENA PROSTOKĄT

material: MDF okleinowany / szkło / stal malowana proszkowo
 kolor: dąb naturalny - czarny
 material: laminated MDF / glass / powder coated steel
 color: natural oak / black
 материал: ламинированный МДФ / стекло / сталь с порошковым покрытием
 цвет: натуральный дуб / черный

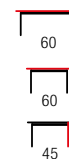

XENA KWADRAT

material: MDF okleinowany / szkło / stal malowana proszkowo
 kolor: dąb naturalny - czarny
 material: laminated MDF / glass / powder coated steel
 color: natural oak / black
 материал: ламинированный МДФ / стекло / сталь с порошковым покрытием
 цвет: натуральный дуб / черный



120
60
41

CAROLINA

materiał: MDF okleinowany / stal malowana proszkowo
kolor: dąb złoty - czarny
material: laminated MDF / powder coated steel
color: golden oak / black
материал: ламинированный МДФ / сталь с порошковым покрытием
цвет: золотистый дуб / черный



ø80
41

CAMILA

materiał: MDF okleinowany / stal malowana proszkowo
kolor: dąb złoty - czarny
material: laminated MDF / powder coated steel
color: golden oak / black
материал: ламинированный МДФ / сталь с порошковым покрытием
цвет: золотистый дуб / черный



ø45
45

BROOKLYN-S

materiał: MDF okleinowany / stal malowana proszkowo
kolor: dąb naturalny - czarny
material: laminated MDF / powder coated steel
color: natural oak / black
материал: ламинированный МДФ / сталь с порошковым покрытием, цвет: натуральный дуб / черный



ø80
37

BROOKLYN

materiał: MDF okleinowany / stal malowana proszkowo
kolor: dąb naturalny - czarny
material: laminated MDF / powder coated steel
color: natural oak / black
материал: ламинированный МДФ / сталь с порошковым покрытием, цвет: натуральный дуб / черный



ø86
40

LUANA

materiał: MDF okleinowany / stal malowana proszkowo
kolor: dąb złoty - czarny
material: laminated MDF / powder coated steel
color: golden oak / black
материал: МДФ ламинированный / сталь с порошковым покрытием
цвет: дуб золотой - черный



ø80
45

FLORENCE

materiał: MDF okleinowany / rattan syntetyczny / stal malowana proszkowo
kolor: dąb naturalny - czarny
material: laminated MDF / synthetic rattan / powder coated steel, color: natural oak / black
материал: ламинированный МДФ / синтетический ротанг / сталь с порошковым покрытием, цвет: натуральный дуб / черный



KARIDA-S
ø45
49
KARIDA
ø80
41

KARIDA-S + KARIDA

materiał: MDF + okleina naturalna / stal malowana proszkowo, kolor: dąb naturalny - czarny
material: MDF + natural veneer / powder coated steel, color: natural oak / black
материал: МДФ + натуральный шпон / сталь с порошковым покрытием, цвет: натуральный дуб / черный



ø41 ø51
37 42

MANADO

zestaw 2 ław, materiał: rattan naturalny / stal malowana proszkowo, kolor: naturalny - czarny
set of two, material: natural rattan / powder coated steel, color: natural / black
комплект 2 стола, материал: ротанг натуральный / сталь с порошковым покрытием, цвет: натуральный / черный

**NEW
COLOR**



LAVIDA

materiał: MDF okleinowany / stal malowana proszkowo
kolor: orzechowy - czarny
material: laminated MDF / powder coated steel
color: walnut / black
материал: МДФ ламинированная / сталь с порошковым покрытием
цвет: орех - черный



LAVIDA

materiał: MDF okleinowany / stal malowana proszkowo
kolor: dąb złoty - czarny
material: laminated MDF / powder coated steel
color: golden oak / black
материал: МДФ ламинированная / сталь с порошковым покрытием
цвет: дуб золотой - черный

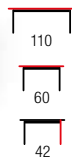

EMILY

materiał: MDF okleinowany / stal malowana proszkowo
kolor: beton - czarny
material: laminated MDF / powder coated steel
color: concrete / black
материал: ламинированный МДФ / сталь с порошковым покрытием
цвет: бетон / черный

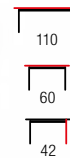

EMILY

materiał: MDF okleinowany / stal malowana proszkowo
kolor: dąb san remo - czarny
material: laminated MDF / powder coated steel
color: san remo oak / black
материал: ламинированный МДФ / сталь с порошковым покрытием
цвет: дуб сан ремо / черный

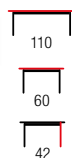

EMILY

materiał: MDF okleinowany / stal malowana proszkowo
kolor: dąb dziki - czarny
material: laminated MDF / powder coated steel
color: wild oak / black
материал: ламинированный МДФ / сталь с порошковым покрытием
цвет: дикий дуб / черный



EMILY

materiał: MDF okleinowany / stal malowana proszkowo
kolor: dąb złoty - czarny
material: laminated MDF / powder coated steel
color: golden oak / black
материал: ламинированный МДФ / сталь с порошковым покрытием
цвет: золотой дуб / черный

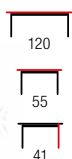

TULUZA

materiał: MDF okleinowany / stal malowana proszkowo
kolor: orzech miodowy - czarny
material: laminated MDF / powder coated steel
color: honey walnut / black
материал: МДФ ламинированная / сталь с порошковым покрытием
цвет: орех медовый - черный

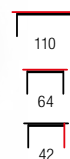

CAPRI

materiał: MDF okleinowany / stal malowana proszkowo
kolor: dąb san remo - czarny
material: laminated MDF / powder coated steel
color: san remo oak / black
материал: ламинированная МДФ / окрашенная сталь
цвет: дуб сан ремо / черный



SABROSA

zestaw 2 ław, materiał: MDF okleinowany / stal malowana proszkowo, kolor: dąb złoty - czarny

set of two, material: laminated MDF / powder coated steel, color: golden oak / black

комплект 2 стола, материал: МДФ ламинированная / сталь с порошковым покрытием, цвет: дуб золотой - черный

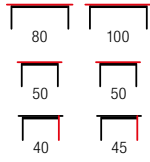

ALASKA

zestaw 2 ław, materiał: MDF okleinowany / stal malowana proszkowo, kolor: dąb złoty - czarny

set of two, material: laminated MDF / powder coated steel, color: golden oak / black

комплект 2 стола, материал: ламинированный МДФ / сталь с порошковым покрытием, цвет: дуб золотой / черный

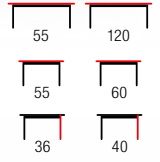

FREGATA

materiał: MDF okleinowany / stal malowana proszkowo, kolor: orzech miodowy - czarny

material: laminated MDF / powder coated steel, color: honey walnut / black

материал: МДФ ламинированная / сталь с порошковым покрытием, цвет: орех медовый - черный

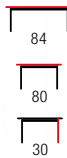

MURANO LAW-1

materiał: MDF okleinowany / płyta meblowa okleinowana / stal malowana proszkowo, kolor: dąb artisan - czarny

material: laminated MDF / laminated chipboard / powder coated steel, color: artisan oak / black

материал: шпонированный МДФ / шпонированный мебельный щит / сталь с порошковым покрытием, цвет: дуб артизан - черный

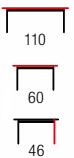

RANDOM LAW-1

materiał: MDF okleinowany / płyta meblowa okleinowana / polipropylen, kolor: dąb wotan - czarny

material: laminated MDF / laminated chipboard / polypropylene, color: wotan oak / black

материал: шпонированный МДФ / шпонированный мебельный щит / полипропилен, цвет: дуб вотан - черный



BORNEO LAW-1

materiał: płyta meblowa laminowana / MDF laminowany / płyta HDF laminowana / polipropylen, kolor: dąb artisan - naturalny

material: laminated chipboard / laminated MDF / laminated HDF board / polypropylene, color: artisan oak / natural

материал: ламинированная ДСП / ламинированный МДФ / ламинированная ДВП повышенной плотности / полипропилен, цвет: дуб артизан / натуральный

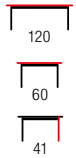

BULLET LAW-1

materiał: płyta meblowa laminowana / MDF laminowany / stal malowana proszkowo, kolor: czarny - złoty

material: laminated chipboard / laminated MDF / powder coated steel, color: black - gold

материал: ламинированная ДСП / ламинированный МДФ / сталь с порошковым покрытием, цвет: черный - золото

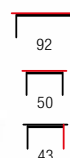

ASENSIO LAW-1

materiał: płyta meblowa laminowana / MDF laminowany / stal malowana proszkowo, kolor: jasny popiel - czarny

material: laminated chipboard / laminated MDF / powder coated steel, color: light grey / black

материал: ламинированная ДСП / ламинированный МДФ / сталь с порошковым покрытием, цвет: светло серый / черный

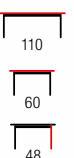

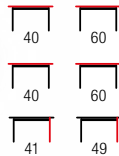

NICEA 2

zestaw 2 ław, materiał: MDF okleinowany / stal malowana proszkowo
 kolor: dąb złoty - czarny
 set of two, material: laminated MDF / powder coated steel
 color: golden oak / black
 комплект из двух, материал: ламинированный МДФ / сталь с порошковым покрытием
 цвет: золотистый дуб / черный

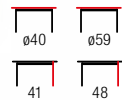

MENTONA 2

zestaw 2 ław, materiał: MDF okleinowany / stal malowana proszkowo
 kolor: dąb złoty - czarny
 set of two, material: laminated MDF / powder coated steel
 color: golden oak / black
 комплект из двух, материал: ламинированный МДФ / сталь с порошковым покрытием, цвет: золотистый дуб / черный



MUSAKA

materiał: MDF okleinowany / stal malowana proszkowo
 kolor: orzechowy - czarny
 material: laminated MDF / powder coated steel
 color: walnut / black
 материал: ламинированный МДФ / сталь с порошковым покрытием, цвет: орех / черный

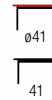

TRAFICA

materiał: MDF + okleina naturalna / stal malowana proszkowo, kolor: naturalny - czarny
 material: MDF + natural veneer / powder coated steel
 color: natural / black
 материал: МДФ + натуральный шпон / сталь с порошковым покрытием, цвет: натуральный / черный



KIRBY

materiał: MDF okleinowany / stal malowana proszkowo
 kolor: ciemny dąb sonoma - czarny
 material: laminated MDF / powder coated steel
 color: dark sonoma oak / black
 материал: ламинированная МДФ / окрашенная сталь
 цвет: темный дуб сонома / черный

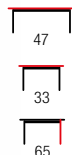

COMPACT

materiał: MDF okleinowany / eco skóra / stal malowana proszkowo
 kolor: dąb złoty - czarny
 material: laminated MDF / eco leather / powder coated steel
 color: golden oak / black
 материал: ламинированный МДФ / эко-кожа / сталь с порошковым покрытием, цвет: золотистый дуб / черный



KAMPA

materiał: MDF okleinowany / rattan naturalny / stal malowana proszkowo, kolor: naturalny - czarny
 material: laminated MDF / natural rattan / powder coated steel, color: natural / black
 материал: ламинированный МДФ / натуральный ротанг / сталь с порошковым покрытием, цвет: натуральный / черный

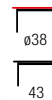

SASHA

materiał: MDF + korek / MDF lakierowany / stal malowana proszkowo, kolor: naturalny - czarny
 material: MDF + cork / lacquered MDF / powder coated steel
 color: natural / black
 материал: МДФ + пробка / лакированный МДФ / сталь с порошковым покрытием, цвет: натуральный / черный



ROLO

materiał: sklejka gięta / stal malowana proszkowo
 kolor: dąb naturalny - czarny
 material: bent plywood / powder coated steel
 color: natural oak / black
 материал: гнутая МДФ / окрашенная сталь
 цвет: натуральный дуб / черный

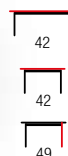

YAVA

materiał: MDF + okleina naturalna / stal malowana proszkowo
 kolor: dąb naturalny - czarny
 material: MDF + natural veneer / powder coated steel
 color: natural oak / black
 материал: МДФ + шпон натуральный / сталь с порошковым покрытием
 цвет: дуб натуральный - черный



NISA

materiał: MDF okleinowany / stal malowana proszkowo, kolor: dąb złoty - czarny
 material: laminated MDF / powder coated steel, color: golden oak / black
 материал: МДФ ламинированная / сталь с порошковым покрытием
 цвет: дуб золотой - черный



LANIPA

materiał: rattan naturalny / stal malowana proszkowo, kolor: naturalny - czarny
 material: natural rattan / powder coated steel, color: natural / black
 материал: ротанг натуральный / сталь с порошковым покрытием, цвет: натуральный / черный



FLORA

materiał: szkło / rattan naturalny / drewno lite - bambus, kolor: naturalny
 material: glass / natural rattan / solid bamboo wood, color: natural
 материал: стекло / натуральный ротанг / массив бамбука, цвет: натуральный

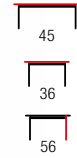

AUREA

materiał: MDF lakierowany / stal chromowana, kolor: biały
 material: lacquered MDF / chrome steel, color: white
 материал: окрашенный МДФ / хромированная сталь, цвет: белый



FUTURA

materiał: MDF lakierowany, kolor: biały
 material: lacquered MDF, color: white
 материал: окрашенный МДФ, цвет: белый

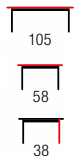

ALBA

zestaw 2 ław, materiał: MDF lakierowany / MDF + okleina naturalna, kolor: biały mat / popielaty mat
 set of two, material: lacquered MDF / MDF + natural veneer, color: white matt / grey matt
 комплект 2 стола, материал: МДФ окрашенная / МДФ + натуральный шпон, цвет: белый матовый / серый матовый



SAVANA

materiał: szkło / MDF lakierowany, kolor: biało-czarny
 material: glass / lacquered MDF, color: black / white
 материал: стекло / окрашенный МДФ, цвет: черно-белый

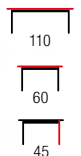

AURA

materiał: MDF lakierowany / MDF + okleina naturalna / stal malowana proszkowo, kolor: biały mat
 material: lacquered MDF / MDF + natural veneer / powder coated steel, color: white matt
 материал: МДФ лакированная / МДФ + натуральный шпон / сталь с порошковым покрытием, цвета: бело матовый



FOLLA

zestaw 2 ław, materiał: MDF okleinowany / stal malowana proszkowo, kolory: naturalny - czarny lub naturalny - biały
 set of two, material: laminated MDF / powder coated steel, colors: natural / black, natural / white
 комплект 2 стола, материал: ламинированный МДФ / сталь с порошковым покрытием, цвета: натуральный / черный или натуральный / белый

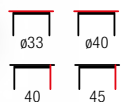

NEW



110
65
52

FEMINA

materiał: płyta meblowa laminowana
kolor: dąb artisan - czarny
material: laminated chipboard
color: artisan oak / black
материал: ДСП ламинированная
цвет: дуб артизан / черный

NEW



100
60
43

SONIA

materiał: płyta meblowa laminowana / stal malowana proszkowo
kolor: dąb artisan - czarny
material: laminated chipboard / powder coated steel
color: artisan oak / black
материал: ДСП ламинированная / сталь с порошковым покрытием, цвет: дуб артизан / черный



NEW



92
50
46

LAMINO LAW-1

materiał: płyta meblowa laminowana / polipropylen
kolor: dąb craft - czarny
material: laminated chipboard / polypropylene
color: craft oak / black
материал: ДСП ламинированная / полипропилен
цвет: дуб крафт / черный

NEW



100
54
45

SWING LAW-1

materiał: płyta meblowa laminowana / MDF foliowany / stal malowana proszkowo
kolor: orzechowy - czarny
material: laminated chipboard / laminated MDF / powder coated steel
color: walnut / black
материал: ДСП ламинированная / МДФ ламинированная / сталь с порошковым покрытием
цвет: орех / черный



120
60
56

JENNA

materiał: płyta meblowa okleinowana, kolor: hikora naturalna / czarny lub hikora naturalna
material: laminated chipboard, color: natural hikora / black, natural hikora
материал: шпонированный мебельный щит, цвета: гикора натуральный / черный или гикора натуральный



110
60
50

PANTERA

materiał: płyta meblowa okleinowana
kolor: dąb wotan - czarny
material: laminated chipboard
colors: wotan oak - black
материал: ламинированная ДСП
цвета: вотан - черный



67
50

CROSS

materiał: płyta meblowa okleinowana
kolory: dąb wotan - czarny lub dąb złoty - biały
material: laminated chipboard
colors: wotan oak / black, golden oak / white
материал: ламинированная ДСП
цвета: дуб вотан / черный или дуб золотой / белый



110
65
54

MANTA

materiał: płyta meblowa laminowana, kolor: dąb wotan
material: laminated chipboard, color: wotan oak
материал: ДСП ламинированная, цвет: дуб вотан



biały
white
белый



dąb sonoma
sonoma oak
дуб сонома



dąb wotan
wotan oak
дуб вотан



ciemny orzech
dark walnut
темный орех

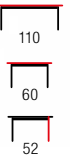

NEA

| materiał: płyta meblowa okleinowana, kolory: biały, dąb sonoma, dąb wotan lub ciemny orzech
| material: laminated chipboard, colors: white, sonoma oak, wotan oak, dark walnut
| ДСП ламинированная, цвета: белый, дуб сонома, дуб вотан или темный орех



biały
white
белый



dąb sonoma
sonoma oak
дуб сонома



dąb wotan
wotan oak
дуб вотан



ciemny orzech
dark walnut
темный орех

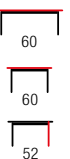

NEA KWADRAT

| materiał: płyta meblowa okleinowana, kolory: biały, dąb sonoma, dąb wotan lub ciemny orzech
| materia: laminated chipboard, colors: white, sonoma oak, wotan oak, dark walnut
| материал: ламинированная ДСП, цвета: белый, дуб сонома, дуб вотан, темный орех



biały
white
белый



dąb sonoma
sonoma oak
дуб сонома



dąb wotan
votan oak
дуб вотан



ciemny orzech
dark walnut
темный орех

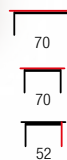

KWADRO KWADRAT

| materiał: płyta meblowa laminowana, kolory: biały, dąb sonoma, dąb wotan lub ciemny orzech
| material: laminated chipboard, colors: white, sonoma oak, votan oak, dark walnut
| материал: ДСП ламинированная, цвета: белый, дуб сонома, дуб вотан или темный орех



biały
white
белый



dąb sonoma
sonoma oak
дуб сонома



dąb wotan
votan oak
дуб вотан



ciemny orzech
dark walnut
темный орех

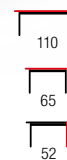

KWADRO

| materiał: płyta meblowa laminowana, kolory: biały, dąb sonoma, dąb wotan lub ciemny orzech
| material: laminated chipboard, colors: white, sonoma oak, votan oak, dark walnut
| материал: ДСП ламинированная, цвета: белый, дуб сонома, дуб вотан или темный орех



BUSETTI

ławostół rozkładany, materiał: płyta meblowa okleinowana
 kolor: biały mat
 lifting coffee table, material: laminated chipboard
 color: white matt
 раздвижной стол, материал: шпонированный мебельный щит
 цвет: белый матовый



BUSETTI

ławostół rozkładany, materiał: płyta meblowa okleinowana
 kolor: dąb wotan
 lifting coffee table, material: laminated chipboard
 color: wotan oak
 раздвижной стол, материал: шпонированный мебельный щит
 цвет: дуб вотан



BARETTI

ławostół rozkładany
 materiał: płyta meblowa okleinowana, kolor: dąb artisan - czarny
 lifting coffee table, material: laminated chipboard
 color: artisan oak / black
 стол-трансформер, материал: ламинированная ДСП
 цвет: дуб артизан / черный



BUSETTI

ławostół rozkładany, materiał: płyta meblowa okleinowana
 kolor: dąb wotan - czarny mat
 lifting coffee table, material: laminated chipboard
 color: wotan oak / black matt
 раздвижной стол, материал: шпонированный мебельный щит
 цвет: дуб вотан - черный матовый



TYMON 2

ławostół rozkładany, materiał: blat - MDF laminowany, nogi - drewno bukowe
 kolor: dąb sonoma
 lifting coffee table, material: table top - laminated MDF, legs - beech wood
 color: sonoma oak
 стол-трансформер, материал: столешница - ламинированный МДФ, каркас - массив бука
 цвет: дуб сонома



TYMON 2

ławostół rozkładany, materiał: blat - MDF laminowany, nogi - drewno bukowe
 kolor: dąb craft
 lifting coffee table, material: table top - laminated MDF, legs - beech wood
 color: craft oak
 стол-трансформер, материал: столешница - ламинированный МДФ, каркас - массив бука
 цвет: дуб крафт



TYMON 2

ławostół rozkładany, materiał: blat - MDF laminowany, nogi - drewno bukowe
 kolor: kasztan
 lifting coffee table, material: table top - laminated MDF, legs - beech wood
 color: chestnut
 стол-трансформер, материал: столешница - ламинированный МДФ, каркас - массив бука
 цвет: каштан



TYMON 2

ławostół rozkładany, materiał: blat - MDF laminowany, nogi - drewno bukowe
 kolor: ciemny orzech
 lifting coffee table, material: table top - laminated MDF, legs - beech wood
 color: dark walnut
 стол-трансформер, материал: столешница - ламинированный МДФ, каркас - массив бука
 цвет: темный орех



DIANA INTRO

materiał: szkło / MDF okleinowany
 kolor: dąb sonoma
 material: glass / laminated MDF
 color: sonoma oak
 материал: стекло / ламинированный МДФ
 цвет: дуб сонома



DIANA INTRO

materiał: szkło / MDF lakierowany
 kolor: biały
 material: glass / lacquered MDF
 color: white
 материал: стекло / окрашенный МДФ
 цвет: белый

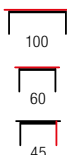

DIANA INTRO

materiał: szkło / MDF okleinowany
 kolor: beton
 material: glass / laminated MDF
 color: concrete
 материал: стекло / ламинированный МДФ
 цвет: бетон



DIANA INTRO

materiał: szkło / MDF okleinowany
 kolor: wenge
 material: glass / laminated MDF
 color: wenge
 материал: стекло / ламинированный МДФ
 цвет: венге

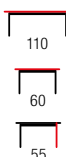

DIANA H

materiał: szkło / MDF okleinowany
 kolor: dąb sonoma
 material: glass / laminated MDF
 color: sonoma oak
 материал: стекло / ламинированный МДФ
 цвет: дуб сонома

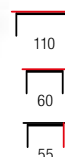

DIANA H

materiał: szkło / MDF lakierowany
 kolor: biały
 material: glass / lacquered MDF
 color: white
 материал: стекло / окрашенный МДФ
 цвет: белый

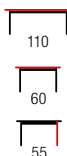

DIANA H MDF

materiał: MDF okleinowany / MDF lakierowany
 kolor: blaty - dąb sonoma, nogi - biały
 material: laminated MDF / lacquered MDF
 color: tops - sonoma oak, legs - white
 материал: ламинированный МДФ / окрашенный МДФ
 цвет: столешницы - дуб сонома, ножки - белый

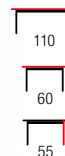

DIANA H

materiał: szkło / MDF lakierowany
 kolor: czarny
 material: glass / lacquered MDF
 color: black
 материал: стекло / окрашенный МДФ
 цвет: черный

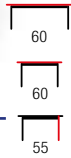

DIANA H KWADRAT

material: szkło / MDF lakierowany
 kolor: biały
 material: glass / lacquered MDF
 color: white
 материал: стекло / окрашенный МДФ
 цвет: белый



DIANA H KWADRAT

material: szkło / MDF lakierowany
 kolor: czarny
 material: glass / lacquered MDF
 color: black
 материал: стекло / окрашенный МДФ
 цвет: черный

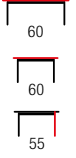

DIANA H KWADRAT

material: szkło / MDF okleinowany
 kolor: dąb sonoma
 material: glass / laminated MDF
 color: sonoma oak
 материал: стекло / ламинированный МДФ
 цвет: дуб сонома



NINA 3 H

ława z pufami
 material: szkło / stal chromowana / PVC, kolor: biały
 coffee table with pouffes
 material: glass / chrome steel / PVC, color: white
 журнальный стол с пуфами
 материал: стекло / хромированная сталь / экокожа
 цвет: белый

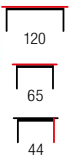

STELLA

ława z pufami, material: szkło / MDF okleinowany
 kolor: wenge
 coffee table with pouffes, material: glass / laminated MDF
 color: wenge
 журнальный стол с пуфами, материал: стекло / ламинированный МДФ
 цвет: венге

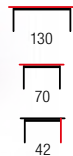

NINA 5

ława z pufami, material: szkło / MDF lakierowany / stal chromowana / PVC
 kolor: popiel / ciemny popiel
 coffee table with pouffes, material: glass / lacquered MDF / chrome steel / PVC
 color: grey / dark grey
 журнальный стол с пуфами, материал: стекло / окрашенный МДФ / хромированная сталь / экокожа
 цвет: серый / темно-серый

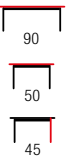

MEDEA

material: szkło / MDF okleinowany / stal nierdzewna
 kolor: dąb sonoma / ekstra biały
 material: glass / laminated MDF / stainless steel
 color: sonoma oak / extra white
 материал: стекло / ламинированный МДФ / нержавеющая сталь
 цвет: дуб сонома / экстра белый

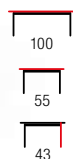

CATANIA

material: szkło / stal nierdzewna
 material: glass / stainless steel
 материал: стекло / нержавеющая сталь

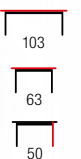

YOLANDA

material: szkło / stal nierdzewna
 kolor: czarny
 material: glass / stainless steel
 color: black
 материал: стекло / нержавеющая сталь
 цвет: черный



MODULO 160

łóżko z pojemnikiem na pościel, materiał: tkanina - velvet / stal chromowana

kolor: popielaty, ciemny zielony, beżowy, musztardowy, bordowy lub granatowy

* łóżko bez materaca, w opcji materac POLARIS 160 lub SYRIUSZ 160

bed with bedding container, material: velvet cloth / chrome steel

colors: grey, dark green, beige, mustard, dark red, dark blue

* bed without mattress, optional mattress POLARIS 160 or SYRIUSZ 160

кровать с контейнером для постельного белья

материал: бархатная ткань / хромированная сталь, цвета: серый,

темно-зеленый, бежевый, горчичный, темно-красный, темно-синий

* кровать без матраса, дополнительный матрас POLARIS 160 или SYRIUSZ 160

- A 175 cm
- B 216 cm
- C 120 cm
- D 44 cm
- E 15 cm
- F 30 cm
- G 7 cm
- H 22 cm

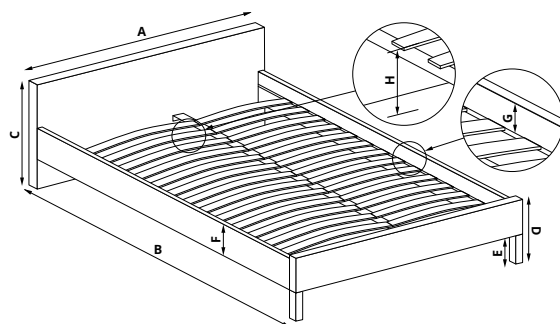

Zaprojektuj swoje łóżko
Design your bed
Дизайн вашей кровати



I WYBIERZ KOLOR / CHOOSE COLOR / ВЫБИРАТЬ ЦВЕТ

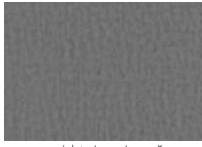

popielaty / grey / серый
MONOLITH 85



beżowy / beige / бежевый
MONOLITH 09



musztardowy / mustard / горчичный
MONOLITH 48



bordowy / dark red / темно-красный
MONOLITH 59



ciemny zielony / dark green / темно-зеленый
MONOLITH 37



granatowy / dark blue / темно-синий
MONOLITH 77

NEW COLOR

II WYBIERZ WZÓR WEZGŁOWIA / CHOOSE A HEADBOARD PATTERN / ВЫБИРАТЬ УЗОР ИЗГОЛОВЬЯ

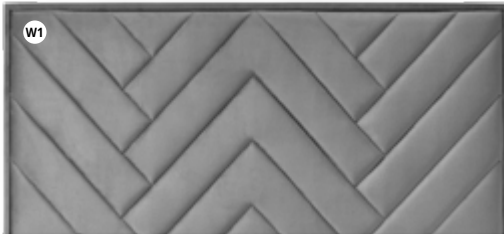

W1

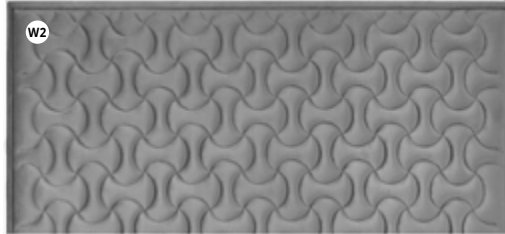

W2

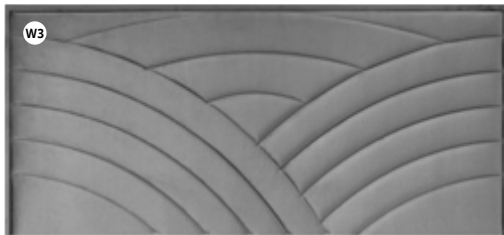

W3

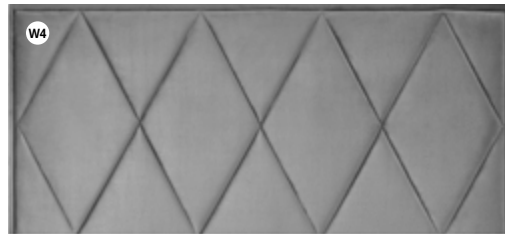

W4

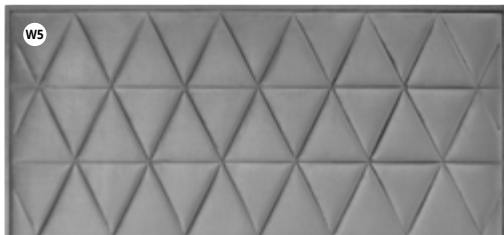

W5



W6

NEW

III WYBIERZ NÓŻKI / CHOOSE LEGS / ВЫБИРАТЬ НОЖКИ



N1



N2



N3



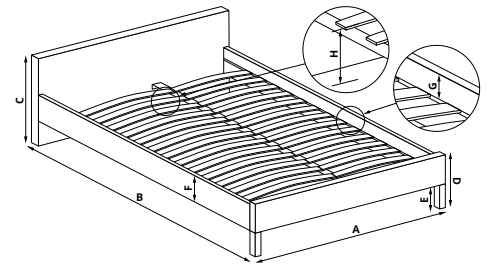

A 166 cm
B 209 cm
C 106 cm
D 40 cm
E 26 cm
F 15 cm
G 9 cm
H 32 cm



ORLANDO 160

| material: tkanina / MDF + okleina naturalna / nóżki - drewno lite - kauczukowe, kolor: tkanina - popielaty, drewno - orzech, * łóżko bez materaca, w opcji materac POLARIS 160 lub SYRIUSZ 160
| material: cloth / MDF + natural veneer / legs - solid rubber wood, color: cloth - grey, wood - walnut, * bed without mattress, optional mattress POLARIS 160 or SYRIUSZ 160
| материал: ткань / МФД + натуральный шпон / ножки - массив гевеи, цвет: ткань - серый, древесина - орех, * кровать без матраса, опционально матрас POLARIS 160 или SYRIUSZ 160

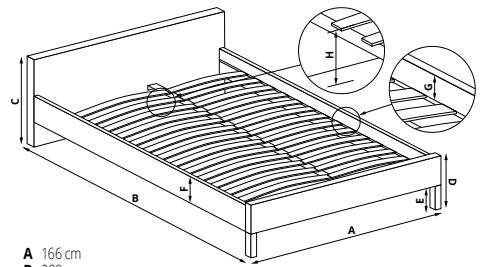

A 166 cm
B 209 cm
C 106 cm
D 40 cm
E 26 cm
F 15 cm
G 9 cm
H 32 cm

SOLOMO 160

| material: tkanina / MDF + okleina naturalna / nóżki - drewno lite - kauczukowe, kolor: tkanina - beżowy, drewno - orzech, * łóżko bez materaca, w opcji materac POLARIS 160 lub SYRIUSZ 160
| material: cloth / MDF + natural veneer / legs - solid rubber wood, color: cloth - beige, wood - walnut, * bed without mattress, optional mattress POLARIS 160 or SYRIUSZ 160
| материал: ткань / МФД + натуральный шпон / ножки - массив гевеи, цвет: ткань - бежевый, древесина - орех, * кровать без матраса, опционально матрас POLARIS 160 или SYRIUSZ 160

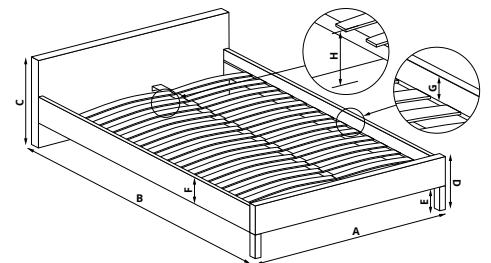

A 162 cm
B 208 cm
C 102 cm
D 37 cm
E 23 cm
F 14 cm
G 8 cm
H 29 cm

CASSIDY 160

| material: tkanina velvet / MDF + okleina naturalna / nóżki - drewno lite - kauczukowe, kolor: tkanina - popielaty, drewno - orzech, * łóżko bez materaca, w opcji materac POLARIS 160 lub SYRIUSZ 160
| material: velvet cloth / MDF + natural veneer / legs - solid rubber wood, color: cloth - grey, wood - walnut, * bed without mattress, optional mattress POLARIS 160 or SYRIUSZ 160
| материал: бархатная ткань / МФД + натуральный шпон / ножки - массив гевеи, цвет: ткань - серый, древесина - орех, * кровать без матраса, в варианте матрас POLARIS 160 или SYRIUSZ 160

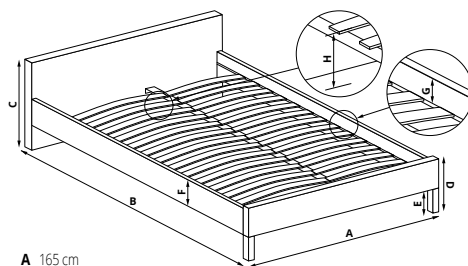

- A 165 cm
- B 208 cm
- C 100 cm
- D 30 cm
- E 15 cm
- F 15 cm
- G 5 cm
- H 26 cm

MARGARITA 160

| materiał: MDF + okleina naturalna / tkanina / stal malowana proszkowo, kolor: tkanina - popielaty, drewno - naturalny, * łóżko bez materaca, w opcji materac POLARIS 160 lub SYRIUSZ 160
 | material: MDF + natural veneer / solid rubber wood / cloth / powder coated steel, color: cloth - grey, wood - natural, * bed without mattress, optional mattress POLARIS 160 or SYRIUSZ 160
 | материал: МДФ + натуральный шпон / твердая древесина-резина / ткань / сталь с порошковым покрытием, цвет: ткань - пепельно, древесина - натуральный, * кровать без матраса, в варианте матрас POLARIS 160 или SYRIUSZ 160

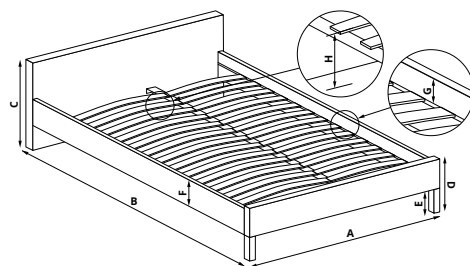

- A 166 cm
- B 212 cm
- C 111 cm
- D 31 cm
- E -
- F 30 cm
- G 5 cm
- H 26 cm

GORASHI 160

| łóżko z szufladami, materiał: MDF + okleina naturalna / tkanina / nóżki - drewno lite - kauczukowe, kolor: tkanina - popielaty, drewno - orzech, * łóżko bez materaca, w opcji materac POLARIS 160 lub SYRIUSZ 160
 | bed with drawers, material: MDF + natural veneer / cloth / legs - solid wood, color: cloth - grey, wood - walnut, * bed without mattress, optional mattress POLARIS 160 or SYRIUSZ 160
 | кровать с ящиками, материал: МДФ + натуральный шпон / ткань / ножки - массив дерева, цвет: ткань - серый, древесина - орех, * кровать без матраса, в варианте матрас POLARIS 160 или SYRIUSZ 160

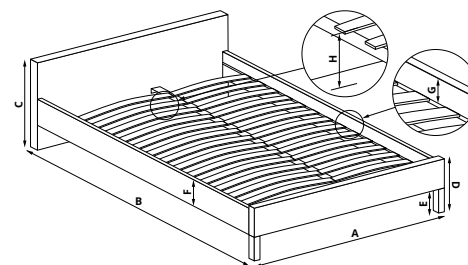

- A 167 cm
- B 216 cm
- C 118 cm
- D 37 cm
- E 0,5 cm
- F 37 cm
- G 4 cm
- H 4 cm



MARISOL 160

| łóżko z szufladami, materiał: tkanina - velvet / kolory: popielaty lub beżowy, * łóżko bez materaca, w opcji materac POLARIS 160 lub SYRIUSZ 160
 | bed with drawers, material: cloth - velvet, colors: grey, beige, * bed without mattress, optional mattress POLARIS 160 or SYRIUSZ 160
 | кровать с выдвижными ящиками, материал: ткань - бархат, цвет: пепельный, бежевый, * кровать без матраса, в варианте матрас POLARIS 160 или SYRIUSZ 160

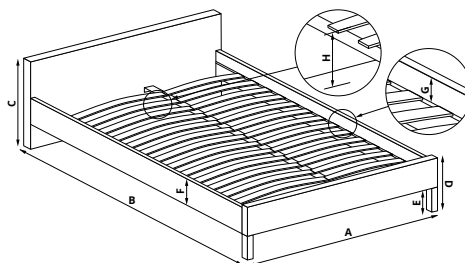

- A 172 cm
- B 219 cm
- C 113 cm
- D 35 cm
- E 13 cm
- F 22 cm
- G 4 cm
- H 31 cm



ESTELLA 160

- | materiał: tkanina - velvet / nóżki - drewno lite, kolory: popielaty lub beżowy, * łóżko bez materaca, w opcji materac POLARIS 160 lub SYRIUSZ 160
- | material: cloth - velvet / legs - solid wood, colors: grey, beige, * bed without mattress, optional mattress POLARIS 160 or SYRIUSZ 160
- | материал: ткань - бархат / ножки - массив дерева, цвет: пепельный, бежевый, * кровать без матраса, в варианте матрас POLARIS 160 или SYRIUSZ 160

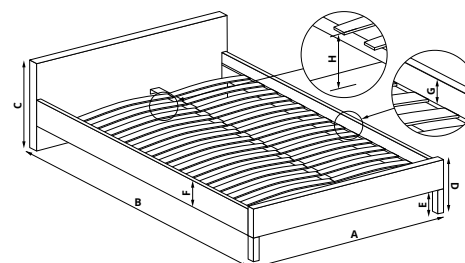

- A 196 cm
- B 216 cm
- C 118 cm
- D 31 cm
- E 14 cm
- F 17 cm
- G 4 cm
- H 27 cm



SCANDINO 160

- | materiał: tkanina - velvet / nóżki - drewno lite, kolor: popielaty, * łóżko bez materaca, w opcji materac POLARIS 160 lub SYRIUSZ 160
- | material: velvet cloth / legs - solid wood, color: grey, * bed without mattress, optional mattress POLARIS 160 or SYRIUSZ 160
- | материал: бархатная ткань / ножки - массив дерева, цвет: серый, * кровать без матраса, дополнительный матрас POLARIS 160 или SYRIUSZ 160

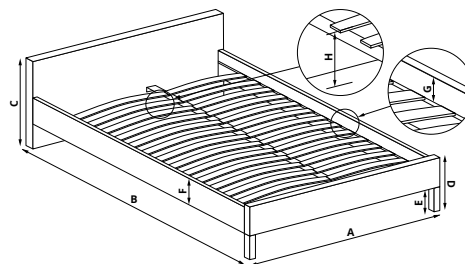

- A 170 cm
- B 217 cm
- C 110 cm
- D 47 cm
- E 15 cm
- F 20 cm
- G 5 cm
- H 30 cm

FRANCESCA 160

- | materiał: tkanina / stal malowana proszkowo, kolor: jasny popiel, * łóżko bez materaca, w opcji materac POLARIS 160 lub SYRIUSZ 160
- | material: cloth / powder coated steel, color: light grey, * bed without mattress, optional mattress POLARIS 160 or SYRIUSZ 160
- | материал: ткань / сталь с порошковым покрытием, цвет: светло-пепельный, * кровать без матраса, опционально матрас POLARIS 160 или SYRIUSZ 160

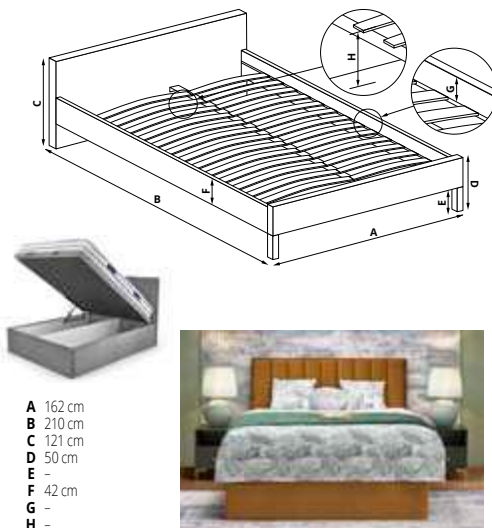

ASENTO 160

| łóżko kontynentalne z pojemnikiem na pościel, materiał: tkanina ELEMENT, kolory: popielaty #23, j. beżowy #17, granatowy #13 lub musztardowy #8, * łóżko bez materaca, w opcji materac POLARIS 160 lub SYRIUSZ 160
| continental bed with bedding container, material: cloth ELEMENT, colors: grey #23, light beige #17, dark blue #13, mustard #8, * bed without mattress, optional mattress POLARIS 160 or SYRIUSZ 160
| континентальная кровать с системой для хранения, материал: ткань ELEMENT, цвет: пепельный #23, светло-бежевый #17, темно-синий #13 горчичный #8, * кровать без матраса, в варианте матрас POLARIS 160 или SYRIUSZ 160



CONTINENTAL 1 160

| łóżko z pojemnikiem na pościel, materiał: tkanina - velvet / nóżki - drewno lite, kolory: popielaty lub beżowy, * łóżko bez materaca, w opcji materac POLARIS 160 lub SYRIUSZ 160
| bed with bedding container, material: velvet cloth / legs - solid wood, colors: grey, beige, * bed without mattress, optional mattress POLARIS 160 or SYRIUSZ 160
| кровать с контейнером для постельного белья, материал: бархатная ткань / ножки - массив дерева, цвета: серый, бежевый, * кровать без матраса, дополнительный матрас POLARIS 160 или SYRIUSZ 160



CONTINENTAL 2 160

| łóżko z pojemnikiem na pościel, materiał: tkanina - velvet / nóżki - drewno lite, kolor: popielaty lub beżowy, * łóżko bez materaca, w opcji materac POLARIS 160 lub SYRIUSZ 160
| bed with bedding container, material: velvet cloth / legs - solid wood, colors: grey, beige, * bed without mattress, optional mattress POLARIS 160 or SYRIUSZ 160
| кровать с контейнером для постельного белья, материал: бархатная ткань / ножки - массив дерева, цвета: серый, бежевый, * кровать без матраса, дополнительный матрас POLARIS 160 или SYRIUSZ 160

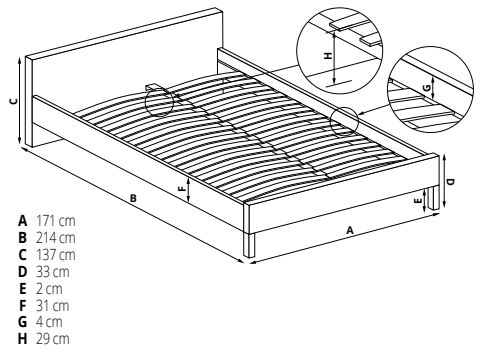

- A 171 cm
- B 214 cm
- C 137 cm
- D 33 cm
- E 2 cm
- F 31 cm
- G 4 cm
- H 29 cm



PALAZZO 160

| łóżko z pojemnikiem na pościel, materiał: tkanina - velvet / stal nierdzewna, kolory: czarny lub beżowy / złoty albo popielaty / srebrny, * łóżko bez materaca, w opcji materac POLARIS 160 lub SYRIUSZ 160
 | bed with bedding container, material: velvet cloth / stainless steel, colors: black, beige / gold or grey / silver, * bed without mattress, optional mattress POLARIS 160 or SYRIUSZ 160
 | кровать с контейнером для постельного белья, материал: бархатная ткань / нержавеющая сталь, цвета: черный, бежевый / золото или серый / серебро,
 * кровать без матраса, дополнительный матрас POLARIS 160 или SYRIUSZ 160

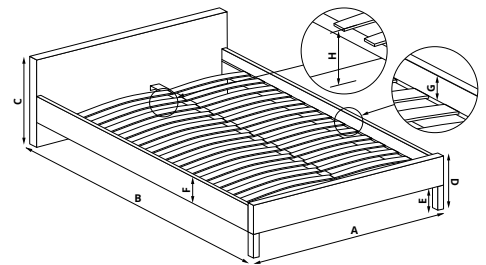

- A 165 cm
- B 215 cm
- C 112 cm
- D 36 cm
- E 5 cm
- F 31 cm
- G 6 cm
- H 30 cm



HARRIET 160

| łóżko z szufladami, materiał: tkanina / nóżki - drewno lite, kolor: popielaty, * łóżko bez materaca, w opcji materac POLARIS 160 lub SYRIUSZ 160
 | bed with drawers, material: cloth / legs - solid wood, color: grey, * bed without mattress, optional mattress POLARIS 160 or SYRIUSZ 160
 | кровать с выдвижными ящиками, материал: ткань / ножки - массив дерева, цвет: серый, * кровать без матраса, дополнительный матрас POLARIS 160 или SYRIUSZ 160

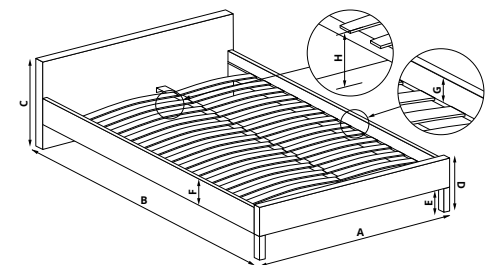

- A 169 cm
- B 221 cm
- C 120 cm
- D 33 cm
- E 3 cm
- F 30 cm
- G 2,5 cm
- H 29 cm



BECKY 160

| łóżko z szufladami, materiał: tkanina - velvet / nóżki - drewno lite, kolor: popielaty, * łóżko bez materaca, w opcji materac POLARIS 160 lub SYRIUSZ 160
 | bed with drawers, material: velvet cloth / legs - solid wood, color: grey, * bed without mattress, optional mattress POLARIS 160 or SYRIUSZ 160
 | кровать с выдвижными ящиками, материал: бархатная ткань / ножки - массив дерева, цвет: серый, * кровать без матраса, дополнительный матрас POLARIS 160 или SYRIUSZ 160

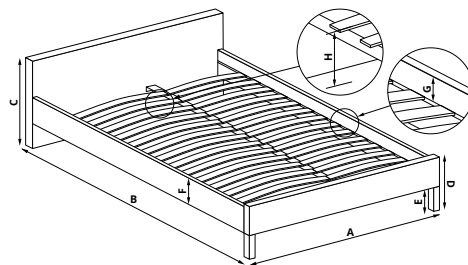

- A 171 cm
- B 218 cm
- C 111 cm
- D 39 cm
- E 5 cm
- F 30 cm
- G 7 cm
- H 29 cm



SABRINA 160

| łóżko z szufladami, materiał: tkanina velvet / nóżki - drewno lite, kolor: tkanina - popielaty lub ciemny zielony, drewno - orzech, * łóżko bez materaca, w opcji materac POLARIS 160 lub SYRIUSZ 160
 | bed with drawers, material: velvet cloth / legs - solid wood, color: cloth - grey, dark green, wood - walnut, * bed without mattress, optional mattress POLARIS 160 or SYRIUSZ 160
 | кровать с выдвигаемыми ящиками, материал: бархатная ткань / ножки - дерево, цвет: ткани - серый или темно - зеленый, дерева - орех, * кровать без матраса, опционально матрас POLARIS 160 или SYRIUSZ 160

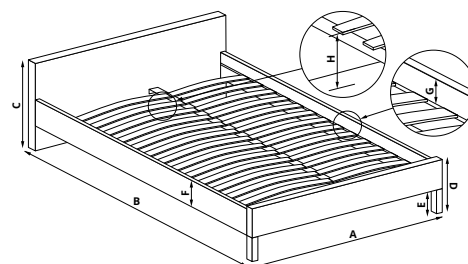

- A 173 cm
- B 220 cm
- C 109 cm
- D 39 cm
- E 5 cm
- F 30 cm
- G 6 cm
- H 29 cm

PERCY 160

| łóżko z szufladami, materiał: tkanina / nóżki - drewno lite, kolor: tkanina - popielaty, drewno - orzech, * łóżko bez materaca, w opcji materac POLARIS 160 lub SYRIUSZ 160
 | bed with drawers, material: cloth / legs - solid wood, color: cloth - grey, wood - walnut, * bed without mattress, optional mattress POLARIS 160 or SYRIUSZ 160
 | кровать с ящиками, материал: ткань / ножки - массив, цвет: ткань - серый, дерево - грецкий орех, * кровать без матраса, опционально матрас POLARIS 160 или SYRIUSZ 160

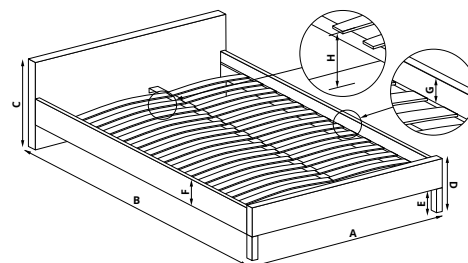

- A 170 cm
- B 219 cm
- C 118 cm
- D 36 cm
- E 5 cm
- F 31 cm
- G 4 cm
- H 32 cm

AVANTI 160

| łóżko z szufladą, materiał: tkanina / nóżki - drewno lite, kolor: tkanina - popielaty, drewno - orzech, * łóżko bez materaca, w opcji materac POLARIS 160 lub SYRIUSZ 160
 | bed with drawer, material: cloth / legs - solid wood, color: cloth - grey, wood - walnut, * bed without mattress, optional mattress POLARIS 160 or SYRIUSZ 160
 | кровать с выдвигаемыми ящиками, материал: ткань / ножки - массив, цвет: ткань - серый, дерево - орех, * кровать без матраса, опционально матрас POLARIS 160 или SYRIUSZ 160

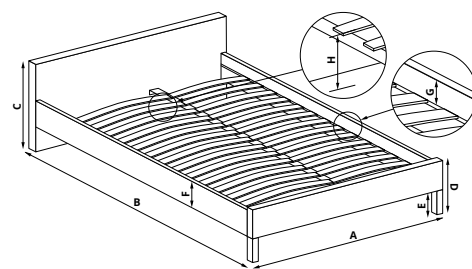

- A 164 cm
- B 220 cm
- C 106 cm
- D 39 cm
- E 5 cm
- F 30 cm
- G 6 cm
- H 29 cm

MODENA 3 160

| łóżko z szufladami, materiał: tkanina velvet / nóżki - drewno lite - kauczukowe, kolor: ciemno zielony, * łóżko bez materaca, w opcji materac POLARIS 160 lub SYRIUSZ 160
 | bed with drawer, material: velvet cloth / legs - solid rubber wood, color: dark green, * bed without mattress, optional mattress POLARIS 160 or SYRIUSZ 160
 | кровать с выдвигаемыми ящиками, материал: бархатная ткань / ножки - массив зеви, цвет: темно-зеленый, * кровать без матраса, матрас POLARIS 160 или SYRIUSZ 160

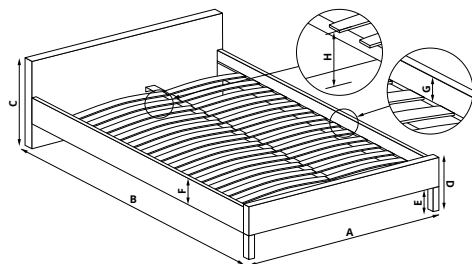

- | | | |
|-------------------|-------------------|-------------------|
| MODENA 140 | MODENA 160 | MODENA 180 |
| A 144 cm | A 164 cm | A 185 cm |
| B 220 cm | B 220 cm | B 220 cm |
| C 106 cm | C 106 cm | C 106 cm |
| D 39 cm | D 39 cm | D 39 cm |
| E 5 cm | E 5 cm | E 5 cm |
| F 30 cm | F 30 cm | F 30 cm |
| G 6 cm | G 6 cm | G 6 cm |
| H 29 cm | H 29 cm | H 29 cm |

MODENA 140 / MODENA 160 / MODENA 180

| łóżko z szufladami, materiał: tkanina, kolor: popielaty, * łóżko bez materaca, w opcji materac POLARIS lub SYRIUSZ
 | bed with drawers, material: cloth, color: grey, * bed without mattress, optional mattress POLARIS or SYRIUSZ
 | кровать с шифлядами, материал: ткань, цвет: серый, * кровать без матраса, опционально матрас POLARIS или SYRIUSZ

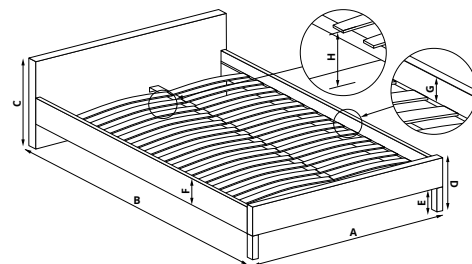

- A 164 cm
- B 220 cm
- C 106 cm
- D 39 cm
- E 5 cm
- F 30 cm
- G 6 cm
- H 29 cm

MODENA 2 160

| łóżko z szufladami, materiał: eco skóra, kolor: biały, * łóżko bez materaca, w opcji materac POLARIS 160 lub SYRIUSZ 160
 | bed with drawers, material: eco leather, color: white, * bed without mattress, optional mattress POLARIS 160 or SYRIUSZ 160
 | кровать с выдвигаемыми ящиками, материал: экокожа, цвет: белый, * кровать без матраса, опционально матрас POLARIS 160 или SYRIUSZ 160

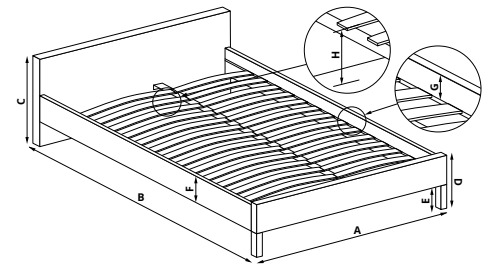

A 164 cm
B 214 cm
C 111 cm
D 36 cm
E 5 cm
F 30 cm
G 6 cm
H 30 cm

GRACE 160

| łóżko z szufladami, materiał: tkanina velvet / nóżki - drewno lite - kauczukowe, kolor: ciemno zielony, * łóżko bez materaca, w opcji materac POLARIS 160 lub SYRIUSZ 160
| bed with drawers, material: velvet cloth / legs - solid rubber wood, color: dark green, * bed without mattress, optional mattress POLARIS 160 or SYRIUSZ 160
| кровать с выдвижными ящиками, материал: бархатная ткань / ножки - массив зеви, цвет: темно-зеленый, * кровать без матраса, опционально матрас POLARIS 160 или SYRIUSZ 160

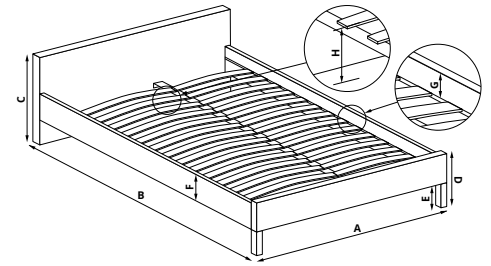

A 164 cm
B 214 cm
C 111 cm
D 36 cm
E 5 cm
F 30 cm
G 6 cm
H 30 cm

GRACE 160

| łóżko z szufladami, materiał: tkanina velvet / nóżki - drewno lite - kauczukowe, kolor: popielaty, * łóżko bez materaca, w opcji materac POLARIS 160 lub SYRIUSZ 160
| bed with drawers, material: velvet cloth / legs - solid rubber wood, color: grey, * bed without mattress, optional mattress POLARIS 160 or SYRIUSZ 160
| кровать с выдвижными ящиками, материал: бархатная ткань / ножки - массив зеви, цвет: серый, * кровать без матраса, опционально матрас POLARIS 160 или SYRIUSZ 160

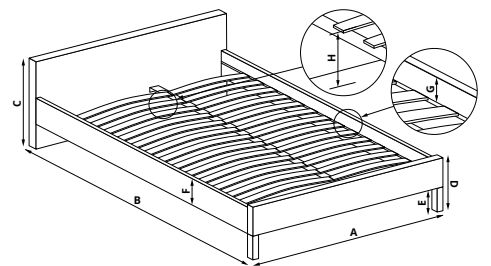

A 165 cm
B 217 cm
C 111 cm
D 39 cm
E 5 cm
F 30 cm
G 6 cm
H 29 cm

KAYLEON 160

| łóżko z szufladami, materiał: tkanina / nóżki - drewno lite, kolor: tkanina - beżowy, drewno - orzech, * łóżko bez materaca, w opcji materac POLARIS 160 lub SYRIUSZ 160
| bed with drawers, material: cloth / legs - solid wood, color: cloth - beige, wood - walnut, * bed without mattress, optional mattress POLARIS 160 or SYRIUSZ 160
| кровать с ящиками, материал: ткань / массив, цвет: ткань - бежевый, дерево - грецкий орех, * кровать без матраса, опционально матрас POLARIS 160 или SYRIUSZ 160

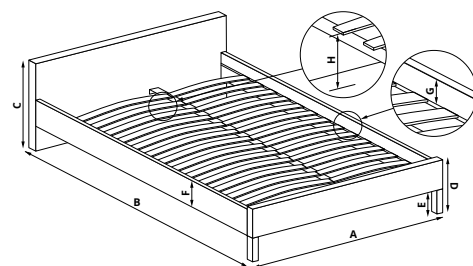

- A 165 cm
- B 214 cm
- C 102 cm
- D 36 cm
- E 5 cm
- F 31 cm
- G 4 cm
- H 32 cm

VALERY 160

| łóżko z szufladą, materiał: tkanina / nóżki - drewno lite, kolor: tkanina - popielaty, drewno - orzech, * łóżko bez materaca, w opcji materac POLARIS 160 lub SYRIUSZ 160
 | bed with drawer, material: cloth / legs - solid wood, color: cloth - grey, wood - walnut, * bed without mattress, optional mattress POLARIS 160 or SYRIUSZ 160
 | кровать с выдвигаемыми ящиками, материал: ткань / ножки - массив, цвет: ткань - серый, дерево - орех, * кровать без матраса, опционально матрас POLARIS 160 или SYRIUSZ 160

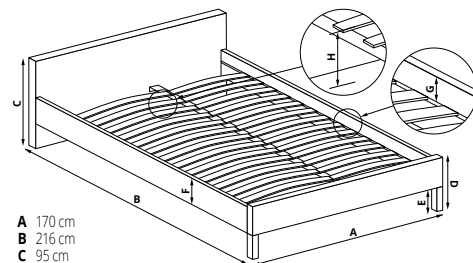

- A 170 cm
- B 216 cm
- C 95 cm
- D 32 cm
- E 5 cm
- F 27 cm
- G 4 cm
- H 27 cm



MERIDA 160

| łóżko z szufladą, materiał: tkanina / nóżki - drewno lite, kolory: tkanina - beżowy, drewno - naturalny; tkanina - jasny popiel, drewno - naturalny, * łóżko bez materaca, w opcji materac POLARIS 160 lub SYRIUSZ 160
 | bed with drawer, material: cloth / legs - solid wood, colors: cloth - beige, wood - natural; cloth - light grey, wood - natural, * bed without mattress, optional mattress POLARIS 160 or SYRIUSZ 160
 | кровать с ящиком, материал: ткань / ножки - массив, цвет: ткань - бежевый, дерево - натуральный; или ткань - светло-серый, дерево - натуральный
 * кровать без матраса, опционально матрас POLARIS 160 или SYRIUSZ 160

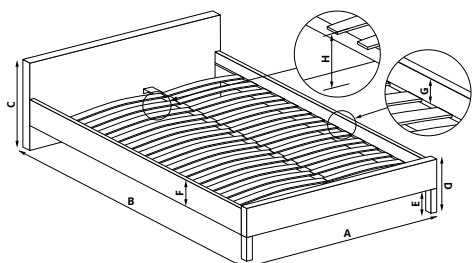

- A 169 cm
- B 218 cm
- C 107 cm
- D 34 cm
- E 4 cm
- F 30 cm
- G 7 cm
- H 27 cm

BETINA 160

| łóżko z szufladami, materiał: tkanina / nóżki - drewno lite, kolor: tkanina - popielaty, * łóżko bez materaca, w opcji materac POLARIS 160 lub SYRIUSZ 160
 | bed with drawers, material: cloth / legs - solid wood, color: cloth - grey, * optional mattress POLARIS 160 or SYRIUSZ 160
 | кровать с ящиками, материал: ткань / ножки - массив, цвет: ткань - серый, * кровать без матраса, опционально матрас POLARIS 160 или SYRIUSZ 160

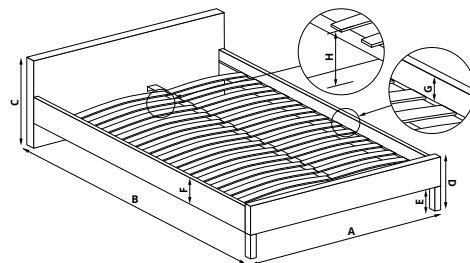

- A 170 cm
- B 214 cm
- C 120 cm
- D 35 cm
- E 5 cm
- F 30 cm
- G 5 cm
- H 30 cm



GABRIELLA 160

| łóżko z szufladą, materiał: tkanina / stal malowana proszkowo, kolor: jasny popiel, * łóżko bez materaca, w opcji materac POLARIS 160 lub SYRIUSZ 160
 | bed with drawer, material: cloth / powder coated steel, color: light grey, * bed without mattress, optional mattress POLARIS 160 or SYRIUSZ 160
 | кровать с выдвижным ящиком, материал: ткань / сталь с порошковым покрытием, цвет: светло-пепельный, * кровать без матраса, опционально матрас POLARIS 160 или SYRIUSZ 160

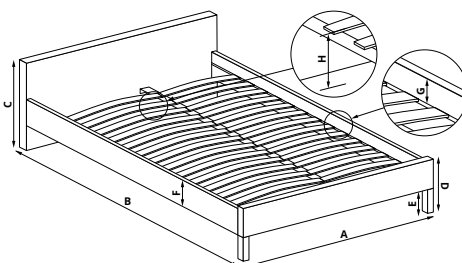

- | | |
|------------------|------------------|
| PADVA 120 | PADVA 160 |
| A 131 cm | A 171 cm |
| B 217 cm | B 217 cm |
| C 100 cm | C 100 cm |
| D 28 cm | D 28 cm |
| E - | E - |
| F 28 cm | F 28 cm |
| G 6 cm | G 6 cm |
| H 20 cm | H 20 cm |

PADVA 120 / PADVA 160

| łóżko z pojemnikiem na pościel, materiał: tkanina, kolor: popielaty, * łóżko bez materaca, w opcji materac POLARIS lub SYRIUSZ
 | bed with bedding container, material: cloth, color: grey, * bed without mattress, optional mattress POLARIS or SYRIUSZ
 | кровать с подъемным основанием, материал: ткань, цвет: серый, * кровать без матраса, опционально матрас POLARIS или SYRIUSZ

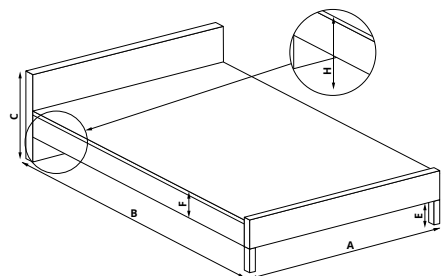

- A 161 cm
- B 209 cm
- C 106 cm
- D 30 cm
- E 2 cm
- F 25 cm
- G -
- H 27 cm



ANNABEL 160

| łóżko z pojemnikiem na pościel, materiał: tkanina velvet, kolor: popielaty, * łóżko bez materaca, w opcji materac POLARIS 160 lub SYRIUSZ 160
 | bed with bedding container, material: velvet cloth, color: grey, * bed without mattress, optional mattress POLARIS 160 or SYRIUSZ 160
 | кровать с ящиком для белья, материал: бархатная ткань, цвет: серый, * кровать без матраса, в варианте матрас POLARIS 160 или SYRIUSZ 160

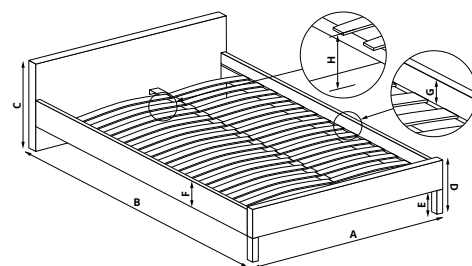

A 164 cm
B 215 cm
C 111 cm
D 39 cm
E 5 cm
F 30 cm
G 7 cm
H 29 cm

EVORA 160

| łóżko z szufladami, materiał: tkanina / nóżki - drewno lite, kolor: tkanina - beżowy, drewno - orzech, * łóżko bez materaca, w opcji materac POLARIS 160 lub SYRIUSZ 160
| bed with drawers, material: cloth / legs - solid wood, color: cloth - beige, wood - walnut, * bed without mattress, optional mattress POLARIS 160 or SYRIUSZ 160
| кровать с выдвижными ящиками, материал: ткань / ножки - дерево, цвет ткани - бежевый, дерево - орех, * кровать без матраса, опционально матрас POLARIS 160 или SYRIUSZ 160

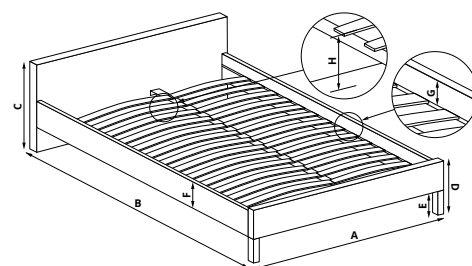

CASSANDRA-S 140	CASSANDRA-S 160
A 152 cm	A 172 cm
B 225 cm	B 225 cm
C 99 cm	C 99 cm
D 39 cm	D 39 cm
E 4 cm	E 4 cm
F 30 cm	F 30 cm
G 6 cm	G 6 cm
H 29 cm	H 29 cm

CASSANDRA-S 140 / CASSANDRA-S 160

| łóżko z szufladami, materiał: eco skóra, kolor: biało-czarny, * łóżko bez materaca, w opcji materac POLARIS lub SYRIUSZ
| bed with drawers, material: eco leather, color: white / black, * bed without mattress, optional mattress POLARIS or SYRIUSZ
| кровать с шифлядами, материал: экокожа, цвет: черно-белый, * кровать без матраса, опционально матрас POLARIS или SYRIUSZ

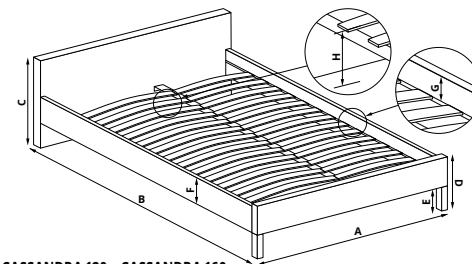

CASSANDRA 120	CASSANDRA 160
A 132 cm	A 172 cm
B 231 cm	B 231 cm
C 91 cm	C 91 cm
D 38 cm	D 38 cm
E 13 cm	E 13 cm
F 20 cm	F 20 cm
G 8 cm	G 8 cm
H 25 cm	H 25 cm

CASSANDRA 120 / CASSANDRA 160

| materiał: eco skóra, kolor: biało-czarny, * łóżko bez materaca, w opcji materac POLARIS lub SYRIUSZ
| material: eco leather, color: white / black, * bed without mattress, optional mattress POLARIS or SYRIUSZ
| материал: экокожа, цвет: черно-белый, * кровать без матраса, опционально матрас POLARIS или SYRIUSZ

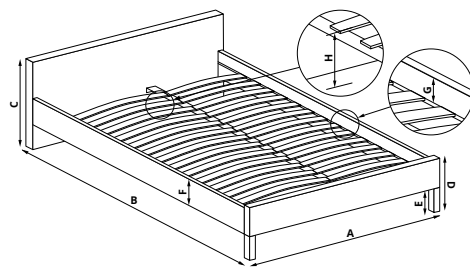

- A 267 cm
- B 214 cm
- C 108 cm
- D 27 cm
- E 5 cm
- F 24 cm
- G 6 cm
- H 21 cm



LEVANTER 160

- | materiał: tkanina / stal chromowana, kolor: popielaty, * łóżko bez materaca, w opcji materac POLARIS 160 lub SYRIUSZ 160
- | material: cloth / chrome steel, color: grey, * bed without mattress, optional mattress POLARIS 160 or SYRIUSZ 160
- | материал: ткань / хромированная сталь, цвет: пепельный, * кровать без матраса, в варианте матрас POLARIS 160 или SYRIUSZ 160

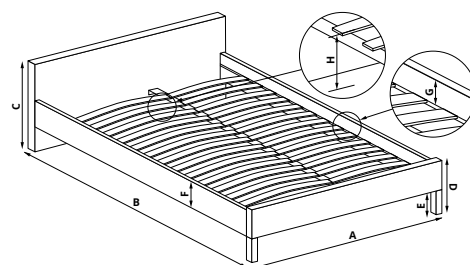

- A 174 cm
- B 217 cm
- C 100 cm
- D 35 cm
- E 11 cm
- F 23 cm
- G 9 cm
- H 26 cm

SANDY 160

- | materiał: drewno lite / eco skóra, kolor: eco skóra - biały, drewno - buk, * łóżko bez materaca, w opcji materac POLARIS 160 lub SYRIUSZ 160
- | material: solid wood / eco leather, color: eco leather - white, wood - beech, * bed without mattress, optional mattress POLARIS 160 or SYRIUSZ 160
- | материал: массив древесины / экокожа, цвет: экокожи - белый, древесины - бук, * кровать без матраса, опционально матрас POLARIS 160 или SYRIUSZ 160

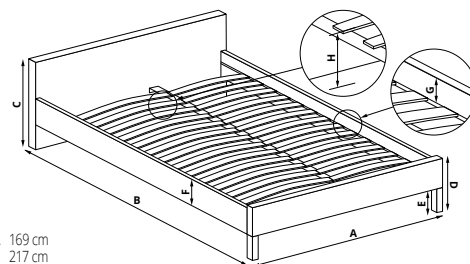

- A 169 cm
- B 217 cm
- C 100 cm
- D 39 cm
- E 12 cm
- F 38 cm
- G 12 cm
- H 26 cm

DORIS 160

- | materiał: tkanina / nóżki - drewno lite, kolor: tkanina - popielaty, drewno - olcha, * łóżko bez materaca, w opcji materac POLARIS 160 lub SYRIUSZ 160
- | material: cloth / legs - solid wood, color: cloth - grey, wood - alder, * bed without mattress, optional mattress POLARIS 160 or SYRIUSZ 160
- | материал: ткань / ножки - массив дерева, цвет: ткань - серая, дерево - ольха, * кровать без матраса, опционально матрас POLARIS 160 или SYRIUSZ 160

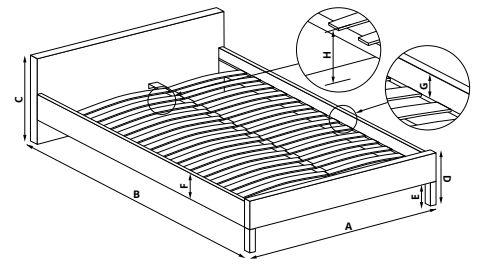

ELANDA 140	ELANDA 160
A 159 cm	A 179 cm
B 232 cm	B 232 cm
C 86 cm	C 86 cm
D 33 cm	D 33 cm
E 15 cm	E 15 cm
F 18 cm	F 18 cm
G 7 cm	G 7 cm
H 26 cm	H 26 cm

ELANDA 140 / ELANDA 160

- | materiał: tkanina / drewno lite, kolory: tkanina - jasny popiel (140/160), drewno - naturalny, * łóżko bez materaca, w opcji materac POLARIS lub SYRIUSZ
- | material: cloth / solid wood, colors: cloth - light grey (140/160), wood - natural, * bed without mattress, optional mattress POLARIS or SYRIUSZ
- | материал: ткань / массив, цвет: ткань - светло-серый (140/160), дерево - натуральный, * кровать без матраса, опционально матрас POLARIS или SYRIUSZ

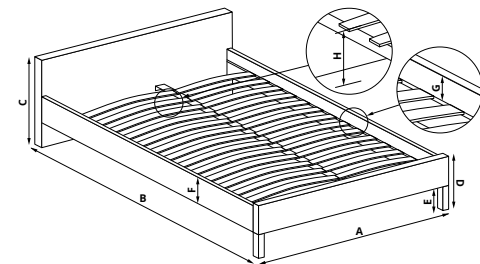

A 174 cm
B 217 cm
C 100 cm
D 35 cm
E 11 cm
F 23 cm
G 9 cm
H 26 cm

SANDY 2 160

- | materiał: tkanina / drewno lite, kolor: tkanina - popielaty, drewno - buk, * łóżko bez materaca, w opcji materac POLARIS 160 lub SYRIUSZ 160
- | material: cloth / solid wood, color: cloth - grey, wood - beech, * bed without mattress, optional mattress POLARIS 160 or SYRIUSZ 160
- | материал: ткань / дерево, цвет: ткани - серый, дерева - бук, * кровать без матраса, опционально матрас POLARIS 160 или SYRIUSZ 160

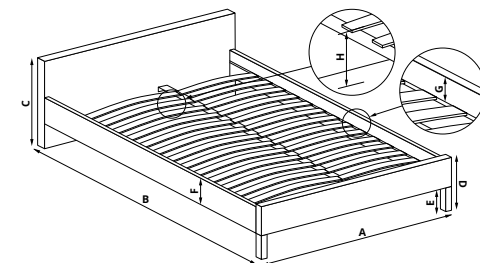

A 163 cm
B 215 cm
C 93 cm
D 39 cm
E 15 cm
F 20 cm
G 12 cm
H 23 cm

SAMARA 160

- | materiał: eco skóra / drewno lite, kolor: biały, * łóżko bez materaca, w opcji materac POLARIS 160 lub SYRIUSZ 160
- | material: eco leather / solid wood, color: white, * bed without mattress, optional mattress POLARIS 160 or SYRIUSZ 160
- | материал: экокожа / дерево, цвет: белый, * кровать без матраса, опционально матрас POLARIS 160 или SYRIUSZ 160

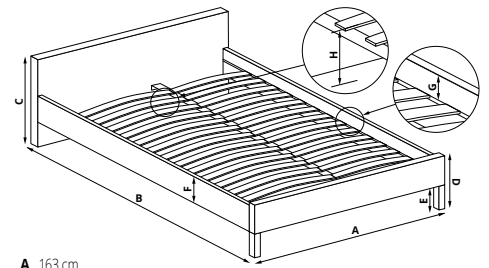

- A 163 cm
- B 215 cm
- C 93 cm
- D 39 cm
- E 15 cm
- F 20 cm
- G 12 cm
- H 23 cm

SAMARA 2 160

| materiał: tkanina / drewno lite, kolor: tkanina - popielaty, drewno - orzech, * łóżko bez materaca, w opcji materac POLARIS 160 lub SYRIUSZ 160
 | material: cloth / solid wood, color: cloth - grey, wood - walnut, * bed without mattress, optional mattress POLARIS 160 or SYRIUSZ 160
 | материал: ткань / дерево, цвет: ткани - серый, дерева - орех, * кровать без матраса, опционально матрас POLARIS 160 или SYRIUSZ 160

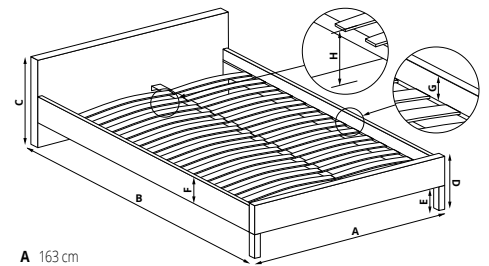

- A 163 cm
- B 215 cm
- C 93 cm
- D 39 cm
- E 15 cm
- F 20 cm
- G 12 cm
- H 23 cm

SAMARA 160

| materiał: eco skóra / drewno lite, kolor: czarny, * łóżko bez materaca, w opcji materac POLARIS 160 lub SYRIUSZ 160
 | material: eco leather / solid wood, color: black, * bed without mattress, optional mattress POLARIS 160 or SYRIUSZ 160
 | материал: экокожа / дерево, цвет: черный, * кровать без матраса, опционально матрас POLARIS 160 или SYRIUSZ 160

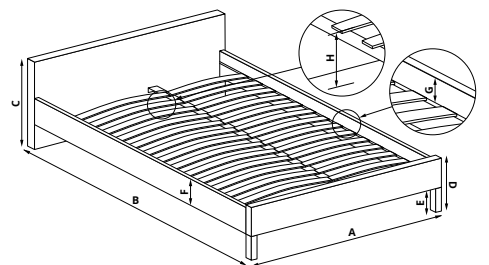

- A 172 cm
- B 221 cm
- C 107 cm
- D 37 cm
- E 12 cm
- F 24 cm
- G 12 cm
- H 25 cm

SOFIA 160

| materiał: eco skóra / drewno lite, kolor: biały, * łóżko bez materaca, w opcji materac POLARIS 160 lub SYRIUSZ 160
 | material: eco leather / solid wood, color: white, * bed without mattress, optional mattress POLARIS 160 or SYRIUSZ 160
 | материал: экокожа / массив древесины, цвет: белый, * кровать без матраса, опционально матрас POLARIS 160 или SYRIUSZ 160

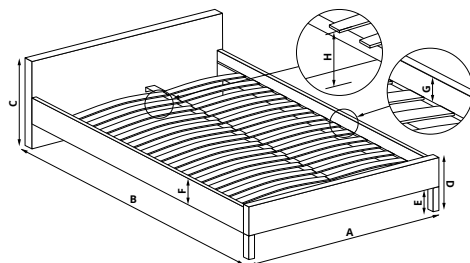

- A 99 cm
- B 216 cm
- C 94 cm
- D -
- E 3 cm
- F 44 / 23 cm
- G 7 cm
- H 37 cm



CAYDENCE 90

| łóżko z szufladami, materiał: tkanina - boucle / kolor: kremowy, * łóżko bez materaca, w opcji materac POLARIS 90 lub SYRIUSZ 90
 | bed with drawers, material: cloth - boucle, color: cream, * bed without mattress, optional mattress POLARIS 90 or SYRIUSZ 90
 | кровать с выдвигаемыми ящиками, материал: ткань - букле, цвет: кремовый, * кровать без матраса, опционально матрас POLARIS 90 или SYRIUSZ 90

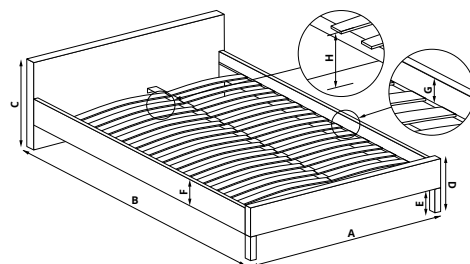

- A 97 cm
- B 221 cm
- C 80 cm
- D -
- E 5 cm
- F 15 cm
- G 6 cm
- H 36 cm

SANNA 90

| łóżko dwuosobowe z wysuwającym miejscem na materac, materiał: tkanina / nóżki - drewno lite - kauczukowe, kolor: popielaty, * łóżko bez materaca, w opcji materac POLARIS 90 lub SYRIUSZ 90
 | double bed with pull-out bottom mattress space, material: cloth / legs - solid rubber wood, color: grey, * bed without mattress, optional mattress POLARIS 90 or SYRIUSZ 90
 | двуспальная кровать с выдвигаемым местом для матраса, материал: ткань / ножки - массив гевеи, цвет: серый, * кровать без матраса, опционально матрас POLARIS 90 или SYRIUSZ 90

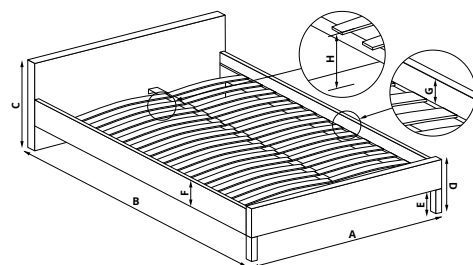

- A 98 cm
- B 221 cm
- C 93 cm
- D -
- E 5 cm
- F 27 cm
- G 12 cm
- H 32 cm



ALOHA 90

| łóżko z szufladami, materiał: tkanina velvet / nóżki - drewno lite - kauczukowe, kolory: popielaty lub ciemny zielony, * łóżko bez materaca, w opcji materac POLARIS 90 lub SYRIUSZ 90
 | bed with drawers, material: velvet cloth / legs - solid rubber wood, color: grey, dark green, * bed without mattress, optional mattress POLARIS 90 or SYRIUSZ 90
 | кровать с выдвигаемыми ящиками, материал: бархатная ткань / ножки - массив гевеи, цвет: серый или темно - зеленый, * кровать без матраса, опционально матрас POLARIS 90 или SYRIUSZ 90

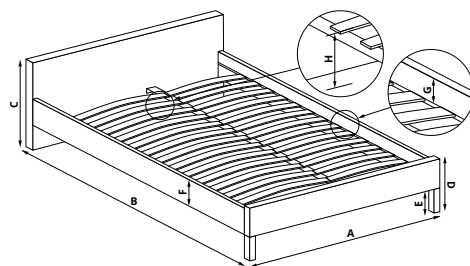

- A 98 cm
- B 205 cm
- C 87 cm
- D 49 cm
- E 35 cm
- F 13 cm
- G 8 cm
- H 35 cm



MATILDA 90

| materiał: drewno lite - bukowe, kolor: naturalny lub biały, * łóżko bez materaca, w opcji materac POLARIS 90 lub SYRIUSZ 90
 | material: solid beech wood, colors: natural, white, * bed without mattress, optional mattress POLARIS 90 or SYRIUSZ 90
 | материал: массив бука, цвет: натуральный, белый, * кровать без матраса, опционально матрас POLARIS 90 или SYRIUSZ 90

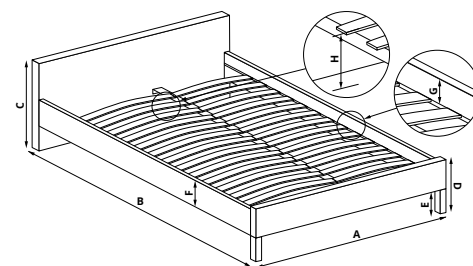

- A 96 cm
- B 221 cm
- C 122 cm
- D 50 cm
- E 4 cm
- F 15 cm
- G 6 cm
- H 44 cm



RUSSO 90

| łóżko dwuosobowe z wysuwającym dolnym materacem, materiał: tkanina - velvet / kolory: popielaty lub różowy, * łóżko bez materaca, w opcji materac POLARIS 90 lub SYRIUSZ 90
 | double bed with pull-out bottom mattress, material: cloth - velvet, colors: grey, pink, * bed without mattress, optional mattress POLARIS 90 or SYRIUSZ 90
 | двуспальная кровать с дополнительным спальным местом, материал: ткань - бархат, цвет: пепельный, розовый, * кровать без матраса, опционально матрас POLARIS 90 или SYRIUSZ 90

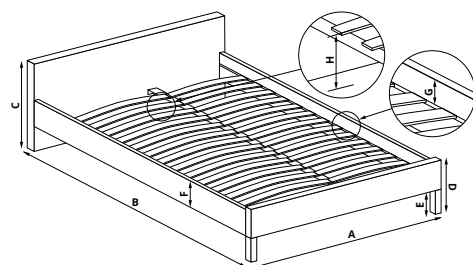

- A 102 cm
- B 219 cm
- C 113 cm
- D 35 cm
- E 13 cm
- F 22 cm
- G 4 cm
- H 31 cm



ESTELLA 90

| materiał: tkanina - velvet / kolory: popielaty lub różowy, * łóżko bez materaca, w opcji materac POLARIS 90 lub SYRIUSZ 90
 | material: cloth - velvet, colors: grey, pink, * bed without mattress, optional mattress POLARIS 90 or SYRIUSZ 90
 | материал: ткань - бархат, цвет: пепельный, розовый, * кровать без матраса, опционально матрас POLARIS 90 или SYRIUSZ 90

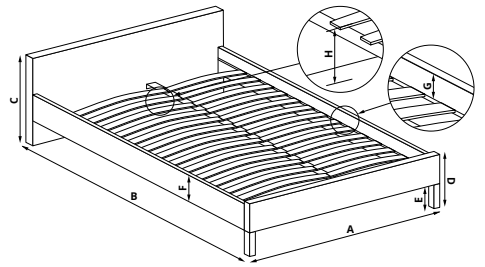

- A 92 cm
- B 209 cm
- C 115 cm
- D 50 cm
- E 27 cm
- F 5 cm
- G 1 cm
- H 29 cm

FABRIZIA 90

| materiał: tkanina - velvet / stal malowana proszkowo, kolor: popielaty - biały, * łóżko bez materaca, w opcji materac POLARIS 90 lub SYRIUSZ 90

| material: velvet cloth / powder coated steel, color: grey / white, * bed without mattress, optional mattress POLARIS 90 or SYRIUSZ 90

| материал: бархатная ткань / сталь с порошковым покрытием, цвет: серый / белый, * кровать без матраса, дополнительный матрас POLARIS 90 или SYRIUSZ 90

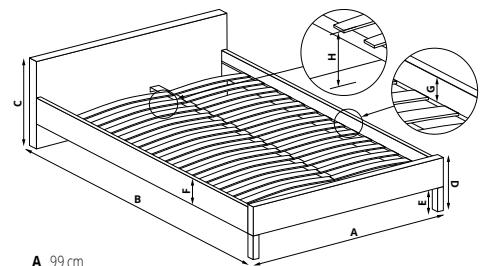

- A 99 cm
- B 215 cm
- C 165 cm
- D 165 cm
- E 27 cm
- F 5 cm
- G 0,5 cm
- H 30 cm

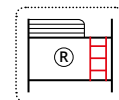
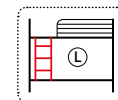

BUNKY 90

| łóżko piętrowe / opcja dwóch łóżek pojedynczych, materiał: stal malowana proszkowo, kolory: biały lub czarny * łóżko bez materaca, w opcji materac POLARIS 90 lub SYRIUSZ 90

| bunk bed / two single bed option, material: powder coated steel, color: white, black, * bed without mattress, optional mattress POLARIS 90 or SYRIUSZ 90

| двухъярусная кровать / вариант с двумя односпальными кроватями, материал: сталь с порошковым покрытием, цвет: белый, черный, * кровать без матраса, дополнительный матрас POLARIS 90 или SYRIUSZ 90



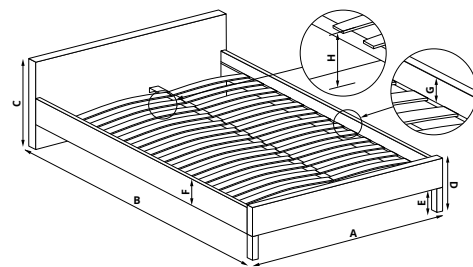

LINDA 90		LINDA 120	
A	94 cm	A	124 cm
B	209 cm	B	209 cm
C	93 cm	C	93 cm
D	66 cm	D	66 cm
E	21 cm	E	21 cm
F	26 cm	F	26 cm
G	0 cm	G	0 cm
H	31 cm	H	31 cm

LINDA 90 / LINDA 120

- | materiał: stal malowana proszkowo, kolory: biały lub czarny, * łóżko bez materaca, w opcji materac POLARIS lub SYRIUSZ
- | material: powder coated steel, colors: white, black, * bed without mattress, optional mattress POLARIS or SYRIUSZ
- | материал: сталь окрашенная, цвета: белый, черный, * кровать без матраса, опционально матрас POLARIS или SYRIUSZ

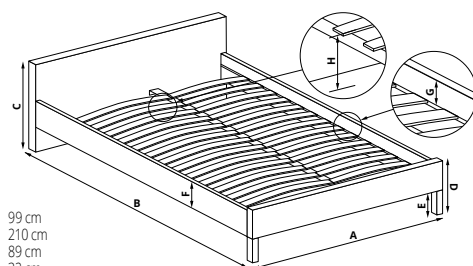

A	99 cm
B	210 cm
C	89 cm
D	32 cm
E	21 cm
F	5 cm
G	1 cm
H	31 cm



SUMATRA 90

- | materiał: stal malowana proszkowo, kolory: biały lub czarny, * łóżko bez materaca, w opcji materac POLARIS 90 lub SYRIUSZ 90
- | material: powder coated steel, colors: white, black, * bed without mattress, optional mattress POLARIS 90 or SYRIUSZ 90
- | материал: сталь окрашенная, цвета: белый, черный, * кровать без матраса, опционально матрас POLARIS 90 или SYRIUSZ 90

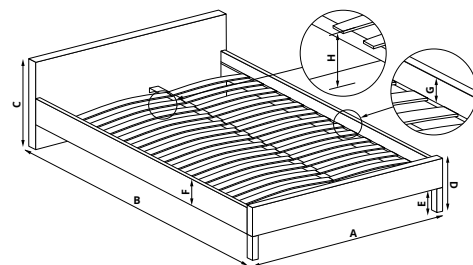

PANAMA 90		PANAMA 120	
A	94 cm	A	124 cm
B	209 cm	B	209 cm
C	93 cm	C	93 cm
D	66 cm	D	66 cm
E	21 cm	E	21 cm
F	26 cm	F	26 cm
G	0 cm	G	0 cm
H	31 cm	H	31 cm

PANAMA 90 / PANAMA 120

- | materiał: stal malowana proszkowo, kolory: biały lub czarny, * łóżko bez materaca, w opcji materac POLARIS lub SYRIUSZ
- | material: powder coated steel, color: whites, black, * bed without mattress, optional mattress POLARIS or SYRIUSZ
- | материал: сталь с порошковым покрытием, цвета: белый, черный, * кровать без матраса, опционально матрас POLARIS или SYRIUSZ

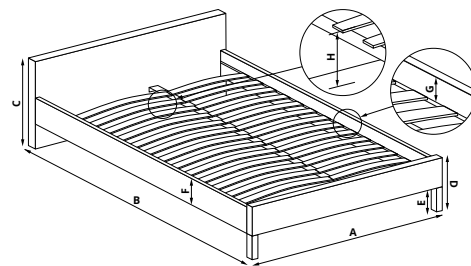

- A 168 cm
- B 205 cm
- C 87 cm
- D 49 cm
- E 35 cm
- F 13 cm
- G 8 cm
- H 35 cm

MATILDA 160

| materiał: drewno lite - bukowe, kolor: biały, * łóżko bez materaca, w opcji materac POLARIS 160 lub SYRIUSZ 160
 | material: solid beech wood, colors: white, * bed without mattress, optional mattress POLARIS 160 or SYRIUSZ 160
 | материал: массив бука, цвет: белый, * кровать без матраса, дополнительный матрас POLARIS 160 или SYRIUSZ 160

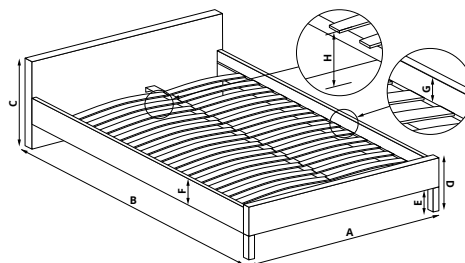

- A 168 cm
- B 205 cm
- C 87 cm
- D 49 cm
- E 35 cm
- F 13 cm
- G 8 cm
- H 35 cm

MATILDA 160

| materiał: drewno lite - bukowe, kolor: naturalny, * łóżko bez materaca, w opcji materac POLARIS 160 lub SYRIUSZ 160
 | material: solid beech wood, colors: natural, * bed without mattress, optional mattress POLARIS 160 or SYRIUSZ 160
 | материал: массив бука, цвет: натуральный, * кровать без матраса, дополнительный матрас POLARIS 160 или SYRIUSZ 160

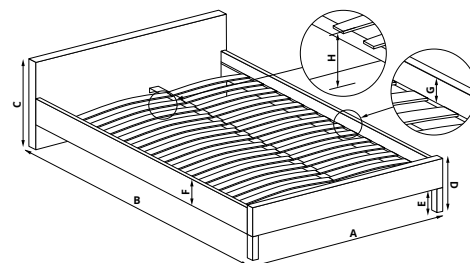

- A 165 cm
- B 205 cm
- C 100 cm
- D 52 cm
- E - cm
- F 26 cm
- G 11 cm
- H - cm



BORNEO LOZ 160

| łóżko z szufladami, materiał: płyta meblowa laminowana / MDF laminowany, kolor: dąb artisan, * łóżko bez materaca, w opcji materac POLARIS 160 lub SYRIUSZ 160
 | bed with drawers, material: laminated chipboard / laminated MDF, color: artisan oak, * bed without mattress, optional mattress POLARIS 160 or SYRIUSZ 160
 | кровать с выдвижными ящиками, материал: ламинированная ДСП / ламинированный МДФ, цвет: дуб артисан, * кровать без матраса, дополнительный матрас POLARIS 160 или SYRIUSZ 160

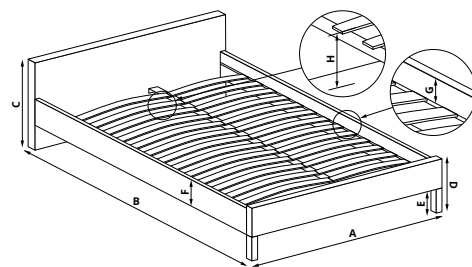

LIMA LOZ 90	LIMA LOZ 120
A 95 cm	A 125 cm
B 205 cm	B 205 cm
C 70 cm	C 70 cm
D 40 cm	D 40 cm
E -	E -
F 20 cm	F 20 cm
G 8 cm	G 8 cm
H 22 cm	H 22 cm



LIMA LOZ-90 / LOZ-120

- | materiał: płyta meblowa laminowana, obrzeża ABS, kolor: biały lub dąb sonoma, * łóżko bez stelaża i materaca, w opcji stelaż LIMA i materac POLARIS lub SYRIUSZ
- | material: laminated chipboard, ABS edges, color: white, sonoma oak, * bed without frame and mattress, optional frame LIMA and mattress POLARIS or SYRIUSZ
- | материал: ДСП ламинированная, кромка АВС, цвет: белый или дуб сонома, * кровать без стеллажа и матраса, опционально стеллаж LIMA и матрас POLARIS или SYRIUSZ

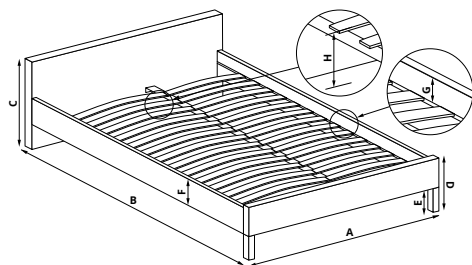

VIOLETTA 120	VIOLETTA 140	VIOLETTA 160
A 123 cm	A 144 cm	A 165 cm
B 210 cm	B 210 cm	B 210 cm
C 96 cm	C 96 cm	C 96 cm
D 56 cm	D 56 cm	D 56 cm
E 16 cm	E 16 cm	E 16 cm
F 5 cm	F 5 cm	F 5 cm
G 0 cm	G 0 cm	G 0 cm
H 32 cm	H 32 cm	H 32 cm



VIOLETTA 120 / VIOLETTA 140 / VIOLETTA 160

- | materiał: drewno lite / stal malowana, kolor: czereśnia antyczna / czarny lub ecru / czarny (160), * łóżko bez materaca, w opcji materac POLARIS lub SYRIUSZ
- | material: solid wood / painted steel, color: ant. cherry / black, ecru / black (160), * bed without mattress, optional mattress POLARIS or SYRIUSZ
- | материал: дерево / окрашенная сталь, цвет: античная черешня / черный или есри / черный (160), * кровать без матраса, опционально матрас POLARIS или SYRIUSZ

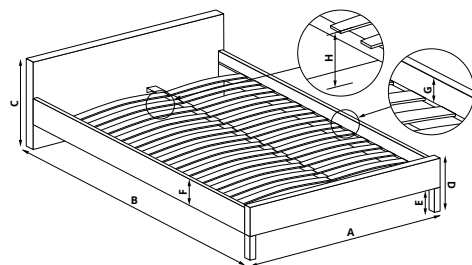

A 164 cm
B 210 cm
C 103 cm
D 51 cm
E 3 cm
F 5 cm
G -
H 32 cm

VALENTINA 160

- | materiał: drewno lite / stal malowana, kolor: czereśnia antyczna / czarny, * łóżko bez materaca, w opcji materac POLARIS 160 lub SYRIUSZ 160
- | material: solid wood / painted steel, color: ant. cherry / black, * bed without mattress, optional mattress POLARIS 160 or SYRIUSZ 160
- | материал: дерево / окрашенная сталь, цвет: античная черешня / черный, * кровать без матраса, опционально матрас POLARIS 160 или SYRIUSZ 160

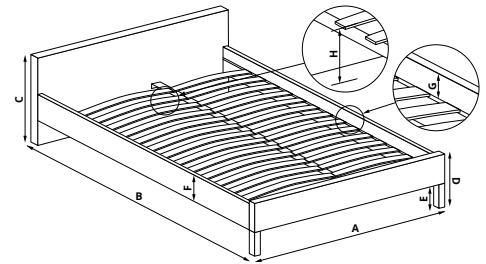

- A 166 cm
- B 206 cm
- C 106 cm
- D 46 cm
- E 19 cm
- F 5 cm
- G -
- H 32 cm

VIERA 160

| materiał: drewno lite / stal malowana, kolory: czereśnia antyczna / czarny, * łóżko bez materaca, w opcji materac POLARIS 160 lub SYRIUSZ 160
 | material: solid wood / painted steel, colors: ant. cherry / black, * bed without mattress, optional mattress POLARIS 160 or SYRIUSZ 160
 | материал: дерево / окрашенная сталь, цвета: античная черешня / черный, * кровать без матраса, опционально матрас POLARIS 160 или SYRIUSZ 160

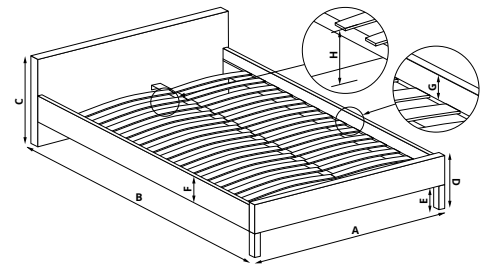

- | | |
|--------------------|---------------------|
| VERONICA 90 | VERONICA 160 |
| A 93 cm | A 162 cm |
| B 219 cm | B 219 cm |
| C 91 cm | C 101 cm |
| D 61 cm | D 75 cm |
| E 14 cm | E 15 cm |
| F 5 cm | F 5 cm |
| G - | G - |
| H 31 cm | H 32 cm |

VERONICA 90 / VERONICA 160

| materiał: drewno lite / stal malowana, kolor: czereśnia antyczna / czarny, * łóżko bez materaca, w opcji materac POLARIS lub SYRIUSZ
 | material: solid wood / painted steel, color: ant. cherry / black, * bed without mattress, optional mattress POLARIS or SYRIUSZ
 | материал: массив древесины / окрашенная сталь, цвет: античная черешня / черный, * кровать без матраса, опционально матрас POLARIS или SYRIUSZ

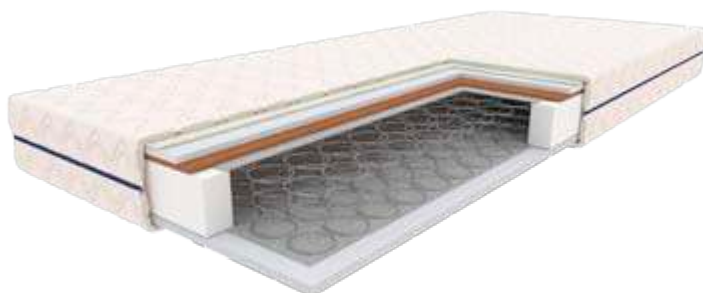

POLARIS

wymiary: a) 90/200 cm, b) 120/200 cm, c) 140/200 cm, d) 160/200 cm, e) 180/200 cm,
 wkład: sprężyna typu bonnell, przekładki tapicerskie, mata kokosowa,
 płyty z pianki poliuretanowej T-25, pokrowiec: tkanina żakardowa, pikowana owatą 120 g/m²,
 wysokość: około 16 cm, twardość: średnia
 dimensions: a) 90/200 cm, b) 120/200 cm, c) 140/200 cm, d) 160/200 cm, e) 180/200 cm,
 input: a bonnell spring, spacers upholstery, coconut mat, polyurethane foam T-25,
 Cover: quilted jacquard fabric - 120 g/m², height: approx.16 cm, hardness: medium
 размеры: a) 90/200 см, b) 120/200 см, c) 140/200 см, d) 160/200 см, e) 180/200 см,
 наполнение: пружинный блок типа bonnell, прокладки обивочные, кокосовый мат, плиты из полиуретановой пены T-25,
 чехол: жаккардовая ткань, простеганная синтепоном 120 g/m²,
 высота: около 16 см, жесткость: средняя

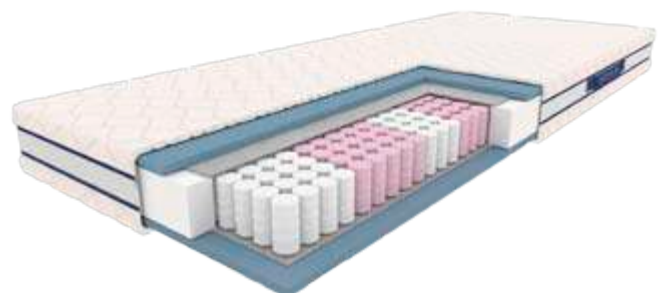

SYRIUSZ

wymiary: a) 90/200 cm, b) 120/200 cm, c) 140/200 cm, d) 160/200 cm, e) 180/200 cm,
 wkład: sprężyna kieszeniowa 7-strefowa, przekładki tapicerskie, płyty z pianki Opti-Flex,
 pokrowiec: tkanina Bamboo, pikowana owatą 200 g/m², siatka wentylująca 3D,
 uchwyty i zamki rozdzielcze, temperatura prania do 40°C, wysokość: około 20cm,
 twardość: średnia
 dimensions: a) 90/200 cm, b) 120/200 cm, c) 140/200 cm, d) 160/200 cm, e) 180/200 cm,
 Insert: 7-zone pocket springs, upholstery spacers, Opti-flex foam, cover: bamboo fabric quilted with antiallergic
 non woven with weight 200 g / m², 3D air flow mesh fabric, handles and distribution zippers,
 washing temperature - up to 40°C, Height- 20 cm, hardness: medium
 размеры: a) 90/200 см, b) 120/200 см, c) 140/200 см, d) 160x200 см, e) 180/200 см,
 наполнение: карманная пружина 7-зонн, прокладки обивочные, панели из пены Opti-Flex,
 чехол: бамбуковая ткань, стеганая 200 g/m², сетка вентиляционная 3D, ухваты и
 распределительные замки, температура стирки до 40°C, высота: около 20 см, жесткость: средняя



NELA

material: płyta meblowa laminowana / MDF okleinowany / polipropylen
 kolor: dąb craft - czarny
 material: laminated chipboard / laminated MDF / polypropylene
 color: craft oak / black
 материал: ДСП ламинированная / МФД ламинированная / полипропилен
 цвет: дуб крафт / черный

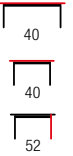

SILVIA

material: płyta meblowa laminowana / polipropylen, kolory: dąb wotan - czarny, biały - złoty, biały - czarny, zielony - złoty lub granatowy - złoty
 material: laminated chipboard / polypropylene, color: wotan oak / black, white / gold, white / black, green / gold or dark blue / gold
 материал: ламинированный мебельный щит / полипропилен, цвет: дуб Вотан-черный, белый-золотый, белый-черный, зеленый-черный или темно-синий-черный

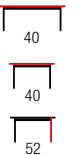

CASSINA

material: MDF + okleina naturalna / drewno lite - kauczukowe
 kolor: orzech lub naturalny
 material: MDF + natural veneer / solid rubber wood
 colors: walnut, natural
 материал: МФД + натуральный шпон / массив каучукового дерева, цвет: орех или натуральный

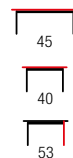

BORNEO SN-1

material: płyta meblowa laminowana / MDF laminowany, kolor: dąb artisan - naturalny
 material: laminated chipboard / laminated MDF, color: artisan oak / natural
 материал: ламинированная ДСП / ламинированный МФД, цвет: дуб артисан / натуральный

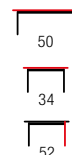



PRIMA 2

materiał: tkanina
kolor: popielaty
material: cloth
color: grey
материал: ткань
цвет: серый

PRIMA 3

materiał: tkanina - velvet
kolory: popielaty lub ciemny zielony
material: velvet cloth,
colors: grey, dark green
материал: ткань-бархат,
цвета: пепельный или темно-зеленый

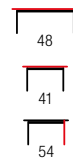

LEVANTER

materiał: tkanina
kolory: popielaty
material: cloth
color: grey
материал: ткань
цвет: пепельный

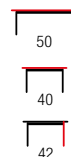

FIONA

materiał: drewno lite / stal malowana
kolor: czereśnia antyczna / czarny
material: solid wood / painted steel
color: ant. cherry / black
материал: массив древесины /
окрашенная сталь
цвет: античная черешня / черный

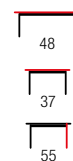

LIMA SN-1

materiał: płyta meblowa okleinowana / wysoki połysk, obrzeża ABS
kolory: biały, dąb sonoma, dąb sonoma-biały
material: laminated chipboard / high gloss, ABS edges
colors: white, sonoma oak, sonoma oak-white
материал: ДСП ламинированная / глянец, кромка АБС
цвет: белый, дуб сонома, дуб сонома-белый

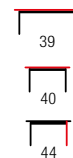

NEW



Zaprojektuj swoje łóżko / Design your bed / Дизайн вашей кровати

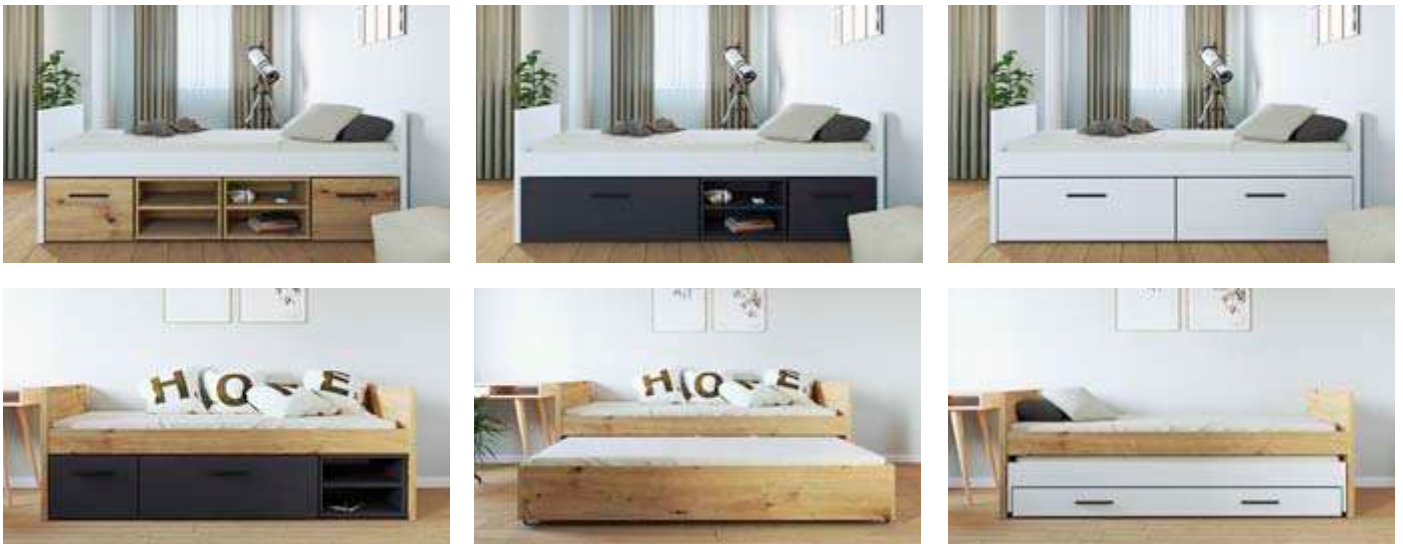

VERSO - BAZA
213/95/77 cm



VERSO - F
205/95/34 cm



VERSO - F/1S
205/95/34 cm



VERSO - K
51/40/38 cm



VERSO - 1S/2
51/74/38 cm



VERSO - 1S
102/74/38 cm

**Przykładowe warianty
Example variants
Примеры вариантов**



VERSO

materiał: płyta meblowa laminowana, kolory: biały, antracytowy lub dąb artisan,

* moduły: BAZA, F, F/1S w komplecie ze stelażem, ** łóżko bez materaca, w opcji materac NEAPOL o wymiarach 200/90/12 cm

material: laminated chipboard colors: white / anthracite / artisan oak

* modules: BAZA, F, F/1S complete with frame, ** bed without mattress, optional mattress NEAPOL, dimensions 200/90/12 cm

материал: ламинированная ДСП цвета: белый / антрацит / дуб artisan

* модули: BAZA, F, F/1S в комплекте с рамой, ** кровать без матраса, матрас NEAPOL размером 200/90/12 см заказывается отдельно

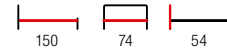

PUPPY

łóżko z oświetleniem LED, materiał: płyta meblowa laminowana + obrzeża miękkie PVC, kolor: wielobarwny
 * łóżko w komplecie z materacem (140/70/6cm)

bed with LED light, laminated chipboard + soft PVC edges
 color: multicolored
 * bed with mattress in complet (140/70/6cm)

кровать со светодиодной подсветкой, ламинированная ДСП + мягкие кромки из ПВХ, цвет: разноцветный
 * кровать с матрасом в комплекте (140/70/6 см)

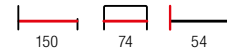

BATCAR

materiał: płyta meblowa laminowana + obrzeża miękkie PVC
 kolor: wielobarwny,
 * łóżko w komplecie z materacem (140/70/6cm)

laminated chipboard + soft PVC edges
 color: multicolored

* bed with mattress in complet (140/70/6cm)

ламинированная ДСП + мягкие кромки из ПВХ
 цвет: разноцветный

* кровать с матрасом в комплекте (140/70/6 см)



SPIDERCAR

materiał: płyta meblowa laminowana + obrzeża miękkie PVC
 kolor: wielobarwny

* łóżko w komplecie z materacem (140/70/6cm)

laminated chipboard + soft PVC edges
 color: multicolored

* bed with mattress in complet (140/70/6cm)

ламинированная ДСП + мягкие кромки из ПВХ
 цвет: разноцветный

* кровать с матрасом в комплекте (140/70/6 см)



MARINELLA



łóżko z wysuwaną szufladą, materiał: drewno lite sosnowe lakierowane, kolor: sosna
 * łóżko bez materaca, w opcji materac TURYN o wymiarach 160/80/9 cm
 bed with pull-out bottom drawer, material: lacquered solid pine wood, color: pine,
 * bed without mattress, optional mattress TURYN, dimensions 160/80/9 cm
 кровать с выдвигаемыми ящиками, материал: сосна лакированная, цвет: сосна
 * кровать без матраса, матрас TURYN размером 160/80/9 см заказывается отдельно



MARINELLA



łóżko z wysuwaną szufladą, materiał: drewno lite sosnowe lakierowane, kolor: biały
 * łóżko bez materaca, w opcji materac TURYN o wymiarach 160/80/9 cm
 bed with pull-out bottom drawer, material: lacquered solid pine wood, color: white
 * bed without mattress, optional mattress TURYN, dimensions 160/80/9 cm
 кровать с выдвигаемыми ящиками, материал: сосна лакированная, цвет: белый
 * кровать без матраса, матрас TURYN размером 160/80/9 см заказывается отдельно



HAPPY FAIRY

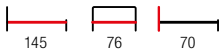

materiał: płyta meblowa laminowana + obrzeża miękkie PVC
 kolor: biało- różowy
 * łóżko w komplecie z materacem (140/70/6 cm)
 material: laminated chipboard + soft PVC edges
 color: white / pink
 * bed with mattress in complet (140/70/6 cm)
 материал: ламинированное ДСП + кромка ПВХ
 цвет: белый / розовый
 * кровать с матрасом в комплекте (140/70/6 см)



SPEED

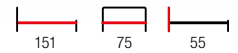

materiał: płyta meblowa laminowana + obrzeża miękkie PVC, kolor: wielobarwny
 * łóżko w komplecie z materacem (140/70/6 cm)
 material: laminated chipboard + soft PVC edges, color: multicolored
 * bed with mattress in complet (140/70/6 cm)
 материал: ламинированное ДСП + кромка ПВХ, цвет: многоцветный
 * кровать с матрасом в комплекте (140/70/6 см)



NEAPOL

materac piankowy, wymiary: 200/90/12 cm
 materiał wkład - pianka biała T18,
 poszycie - poliester + bawełna, kolor: niebieski
 foam mattress, dimensions: 200/90/12 cm
 material: white foam T18,
 protector - polyester + cotton, color: blue
 матрас, размеры: 200/90/12 см
 материал: пенополиуретан белый,
 чехол - полиэстер + хлопок, цвет - голубой

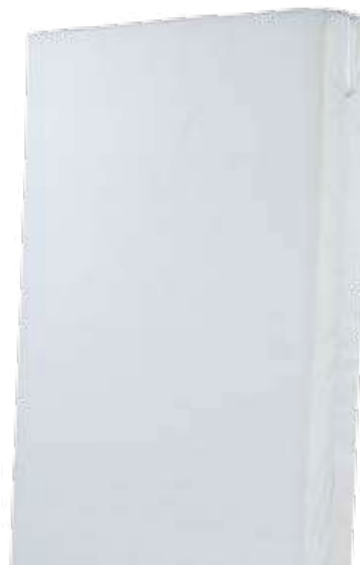

TURYN

materac piankowy w pokrowcu
 wymiary: 160/80/8 cm
 kolor: biały
 foam mattress in a cover
 dimensions: 160/80/8 cm
 color: white
 поролоновый матрас в чехле
 размеры: 160/80/8 см
 цвет: белый



LOBSTER

materiał: tkanina HAGA / eco skóra / stal malowana proszkowo
 kolory: beżowy #30 lub cynamonowy #44 / mokka
 material: cloth HAGA / eco leather / powder coated steel
 colors: beige #30, cinnamon #44 / mocha
 материал: ткань HAGA / экокожа / сталь с порошковым покрытием
 цвет: бежевый #30, корица #44 / мокко



FRANCO

materiał: tkanina / stal malowana proszkowo
 kolory: popielaty lub beżowy
 material: cloth / powder coated steel
 colors: grey, beige
 материал: ткань / сталь с порошковым покрытием
 цвет: пепельный, бежевый



DARIO

fotel z podnóżkiem, materiał: tkanina / stal malowana proszkowo
 kolory: popielaty, beżowy lub niebieski
 armchair with ottoman, material: cloth / powder coated steel
 colors: grey, beige, blue
 кресло с ottomanкой, материал: ткань / сталь с порошковым покрытием
 цвета: пепельный, бежевый, синий



FOFANA

materiał: tkanina / stal malowana proszkowo
 kolor: kremowy
 material: cloth / powder coated steel
 color: cream
 материал: ткань / сталь с порошковым покрытием
 цвет: кремовый



GUIDO

materiał: tkanina / stal chromowana
 kolory: popielaty, beżowy lub musztardowy
 material: cloth / chrome steel
 colors: grey, beige, mustard
 материал: ткань / сталь хромированная
 цвета: пепельный, бежевый, горчичный



LUXOR

materiał: eco skóra kompozytowa / stal nierdzewna
 kolory: ciemny brązowy, czarny, ciemny zielony, czerwony lub biały
 material: bonded leather / stainless steel
 colors: dark brown, black, dark green, red, white
 материал: экокожа композитная / нержавеющая сталь
 цвета: темно-коричневый, черный, темно-зеленый, красный или белый

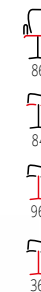



BELMIRO

materiał: tkanina sztruks HYPER / stal malowana proszkowo / drewno lite
kolory: popielaty #08, kremowy #23 lub oliwkowy #75

material: tkanina corduroy HYPER / powder coated steel / solid wood
colors: grey #08, cream #23, olive #75

материал: ткань вельвет HYPER / сталь с порошковым покрытием / массив дерева,
цвет: пепельный #08, кремовый #23, оливковый #75



CASTRO

materiał: tkanina / stal malowana proszkowo / drewno lite
kolory: popielaty, beżowy lub zielony

material: cloth / powder coated steel / solid wood
colors: grey, beige, green

материал: ткань / сталь с порошковым покрытием / массив дерева
цвет: пепельный, бежевый, зеленый



VASCO

materiał: tkanina NEA / stal malowana proszkowo / drewno lite
kolory: popielaty #15, beżowy #25 lub musztardowy #66

material: cloth NEA / powder coated steel / solid wood
colors: grey #15, beige #25, mustard #66

материал: ткань NEA / сталь с порошковым покрытием / массив дерева
цвет: пепельный #15, бежевый #25, горчичный #66



58
93
100
38

PRIME

material: tkanina / drewno lite
kolor: popielaty lub beżowy
material: cloth / solid wood
colors: grey, beige
материал: ткань / массив дерева
цвета: серый, бежевый



75
106
101
46

BOTAS

material: tkanina / stal malowana proszkowo / drewno lite
kolor: popielaty
material: cloth / powder coated steel / solid wood
color: grey
материал: ткань / сталь с порошковым покрытием / массив
цвет: серый



72
110
100
42

INDIGO

material: tkanina / eco skóra / stal malowana proszkowo / drewno lite
kolor: ciemny popiel - czarny
material: cloth / eco leather / powder coated steel / solid wood
color: dark grey / black
материал: ткань / эко-кожа / сталь с порошковым покрытием / твердая древесина,
цвет: темно-серый / черный



GATTO

- | materiał: tkanina / stal malowana proszkowo
- | kolor: popielaty
- | *material: cloth / powder coated steel*
- | *color: grey*
- | *материал: ткань / сталь с порошковым покрытием*
- | *цвет: серый*



BAZALTO

- | materiał: tkanina - velvet / stal malowana proszkowo / drewno lite
- | kolory: popielaty, beżowy, ciemny zielony lub musztardowy
- | *material: velvet cloth / powder coated steel / solid wood*
- | *colors: grey, beige, dark green, mustard*
- | *материал: бархатная ткань / сталь с порошковым покрытием / массив дерева*
- | *цвета: серый, бежевый, темно-зеленый или горчичный*



LIBERTO 3

- | materiał: tkanina - bouclé / stal malowana proszkowo
- | kolor: biały
- | *material: cloth boucle / powder coated steel*
- | *color: white*
- | *материал: ткань букле / сталь с порошковым покрытием*
- | *цвет: белый*



AUSTIN

material: tkanina / stal malowana proszkowo / drewno lite
 kolor: tapicerka - kremowy , nogi - czarny / naturalny
 material: cloth / powder coated steel / solid wood
 color: upholstery - cream, legs - black / natural
 материал: ткань / сталь с порошковым покрытием / дерево
 цвет: обивка - кремовый, ножки - черный / натуральный



LIBERTO 2

material: tkanina - bouclé / stal malowana proszkowo / drewno lite
 kolor: tapicerka - kremowy , nogi - czarny / naturalny
 material: cloth - bouclé / powder coated steel / solid wood
 color: upholstery - cream, legs - black / natural
 материал: ткань - букле / сталь с порошковым покрытием / дерево
 цвет: обивка - кремовый, ножки - черный / натуральный



GRIFON 2

material: tkanina - bouclé / drewno lite
 kolor: tapicerka - kremowy , nogi - naturalny
 material: cloth - bouclé / solid wood
 color: upholstery - cream, legs - natural
 материал: ткань - букле / массив
 цвет: обивка - кремовый, ножки - натуральный



90
95
60

GASPAR

materiał: tkanina - bouclé
kolor: kremowy
material: cloth - bouclé
color: cream
материал: ткань-букле
цвет: кремовый



80
90
95
43

MERRY

materiał: tkanina LAPIT / stal malowana proszkowo
kolory: popielaty #06 lub kremowy #23
material: cloth LAPIT / powder coated steel
colors: grey #06, cream #23
материал: ткань LAPIT / сталь с порошковым покрытием
цвета: серый #06, кремовый #23



72
73
73
48

AMY

materiał: tkanina - bouclé / stal malowana
kolor: kremowy - orzechowy
material: cloth - bouclé / painted steel
color: cream / walnut
материал: ткань - букле / окрашенная сталь
цвет: кремовый / орех

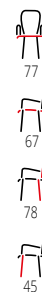

GRIFON

material: tkanina - bouclé / stal chromowana
 kolor: tapicerka - kremowy , nogi - złoty
 material: cloth - bouclé / chrome steel
 color: upholstery - cream, legs - gold
 материал: ткань - букле / хромированная сталь
 цвет: обивка - кремовый, ножки - золотый

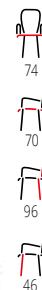

MELISA

material: tkanina - bouclé / stal chromowana
 kolor: tapicerka - kremowy lub popielaty , nogi - złoty
 material: cloth - bouclé / chrome steel
 color: upholstery - cream, grey, legs - gold
 материал: ткань - букле / хромированная сталь
 цвет: обивка - кремовый или пепельный, ножки - золото



LIBERTO

material: tkanina - bouclé / stal chromowana
 kolor: tapicerka - kremowy , nogi - złoty
 material: cloth - bouclé / chrome steel
 color: upholstery - cream, legs - gold
 материал: ткань - букле / хромированная сталь
 цвет: обивка - кремовый, ножки - золотой



AVEIRO

ławka z **funkcją pojemnika**, materiał: tkanina - bouclé / stal malowana proszkowo, kolor: kremowy
 bench with **storage function**, material: cloth - boucle / powder coated steel, color: cream
 скамья с **функцией хранения**, материал: ткань - букле / сталь с порошковым покрытием, цвет: кремовый



120
40
46



BLISS

ławka z **funkcją pojemnika**, materiał: tkanina - bouclé / stal malowana proszkowo, kolor: kremowy
 bench with **storage function**, material: cloth - boucle / powder coated steel, color: cream
 скамья с **функцией хранения**, материал: ткань - букле / сталь с порошковым покрытием, цвет: кремовый



105
42
42



BRITNEY

materiał: tkanina - velvet BLUVEL / stal malowana proszkowo / kolor: tapicerka - popielaty #14, nogi - czarny / złoty
 material: velvet cloth BLUVEL / powder coated steel / color: upholstery - grey #14, legs - black / gold
 материал: ткань - бархат BLUVEL / сталь с порошковым покрытием / цвет: обивка - пепельный #14, ножки - черный / золотой

73
72
78
43



ANGELO

materiał: tkanina - velvet BLUVEL / stal malowana proszkowo / kolory: tapicerka - popielaty #14, ciemno zielony #78 lub różowy #52, nogi - czarny
 material: velvet cloth BLUVEL / powder coated steel / colors: upholstery - grey #14, dark green #78, pink #52, legs - black
 материал: ткань - бархат BLUVEL / сталь с порошковым покрытием / цвета: обивка - пепельный #14, темно-зеленый #78 или розовый #52, ножки - черный

73
73
75
45



AMORINITO 2 XL

AMORINITO 2

AMORINITO 2

materiał: tkanina - velvet / stal malowana proszkowo
 kolor: tapicerka - musztardowy, nogi - czarny
 material: velvet cloth / powder coated steel
 color: upholstery - mustard, legs - black
 материал: ткань - бархат / сталь с порошковым покрытием
 цвет: обивка - горчичный, ножки - черный

AMORINITO 2 XL

materiał: tkanina - velvet / stal malowana proszkowo
 kolor: tapicerka - musztardowy, nogi - czarny
 material: velvet cloth / powder coated steel
 color: upholstery - mustard, legs - black
 материал: ткань - бархат / сталь с порошковым покрытием
 цвет: обивка - горчичный, ножки - черный

AMORINITO 2



AMORINITO 2 XL



AMORINITO

AMORINITO XL

AMORINITO

materiał: tkanina velvet / stal chromowana,
 kolory: tapicerka - popielaty, ciemny zielony, różowy
 lub granatowy, nogi - złoty, * w opcji nogi czarne (N1B)
 material: velvet cloth / chrome steel
 colors: upholstery - grey, dark green, pink, dark blue,
 legs - gold, * in option black legs (N1B)
 материал: бархатная ткань / хромированная сталь
 цвета: обивка - серый, темно-зеленый, розовый,
 или темно-синий, ноги-золотой,
 * доступны ноги в черном (N1B)

AMORINITO XL

materiał: tkanina velvet / stal chromowana,
 kolory: tapicerka - popielaty, ciemny zielony, różowy
 lub granatowy, nogi - złoty, * w opcji nogi czarne (N1B)
 material: velvet cloth / chrome steel
 colors: upholstery - grey, dark green, pink, dark blue,
 legs - gold, * in option black legs (N1B)
 материал: бархатная ткань / хромированная сталь
 цвета: обивка - серый, темно-зеленый, розовый,
 или темно-синий, ноги-золотой,
 * доступны ноги в черном (N1B)

AMORINITO



AMORINITO XL



N1B



AMORINO

material: tkanina velvet / stal chromowana
 kolor: tapicerka - jasny niebieski, nogi - złoty
 material: velvet cloth / chrome steel
 colors: upholstery - light blue, legs - gold
 материал: бархатная ткань / сталь хромированная
 цвета: обивка - светло-синий, опоры - золотой



CROWN

material: tkanina velvet / stal chromowana
 kolory: tapicerka - ciemny zielony, bordowy lub czarny, nogi - złoty
 material: velvet cloth / chrome steel
 colors: upholstery - dark green, dark red, black, legs - gold
 материал: бархатная ткань / хромированная сталь
 цвета: обивка - темно-зеленый, бордовый или черный, ноги - золотой



ALMOND

material: tkanina velvet / stal chromowana
 kolory: tapicerka - czarny, ciemny zielony lub różowy, nogi - złoty
 material: velvet cloth / chrome steel
 colors: upholstery - black, dark green, pink, legs - gold
 материал: бархатная ткань / хромированная сталь
 цвета: обивка - черный, темно-зеленый, розовый, ножки - золотые



CASTEL 2

materiał: tkanina velvet BLUVEL / stal chromowana
 kolory: tapicerka - ciemny zielony #78, różowy #52, czarny #19 lub granatowy #86, nogi - złoty
 material: velvet cloth BLUVEL / chrome steel
 colors: upholstery - dark green #78, pink #52, black #19, dark blue #86, legs - gold
 материал: бархатная ткань BLUVEL / сталь хромированная
 цвета: обивка - темно-зеленый #78, розовый #52, черный #19 или темно-синий #86, опоры - золотой



SANTI

materiał: tkanina - velvet / stal chromowana
 kolory: tapicerka - popielaty lub ciemny zielony, nogi - złoty
 material: velvet cloth / chrome steel
 colors: upholstery - grey, dark green, legs - gold
 материал: ткань - бархат / хромированная сталь
 цвета: обивка - пепельный или темно-зеленый, ножки - золотые

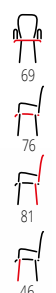

SOFT 3

materiał: tkanina velvet BLUVEL / stal chromowana
 kolory: ciemny zielony #78 lub granatowy #86 - złoty
 material: velvet cloth BLUVEL / chrome steel
 colors: dark green #78, dark blue #86 / gold
 материал: бархатная ткань BLUVEL / сталь хромированная
 цвета: темно-зеленый #78 или темно-синий #86 / золотой



FODEN 2

material: drewno lite - jesionowe / rattan naturalny
 kolor: naturalny
 material: solid ash wood / natural rattan
 color: natural
 материал: массив ясеня / натуральный ротанг
 цвет: натуральный



FODEN

material: drewno lite - kauczukowe / sznurek
 kolor: czarny - naturalny
 material: solid rubber wood / string
 color: black / natural
 материал: твердая древесина - гевея / нить
 цвет: черный / натуральный



ILARIO

material: tkanina - velvet / rattan syntetyczny / stal malowana proszkowo / drewno lite
 kolor: czarny - naturalny - jasny beż
 material: velvet cloth / synthetic rattan / powder coated steel / solid wood
 color: black / natural / light beige
 материал: бархатная ткань / синтетический ротанг / сталь с порошковым покрытием / дерево
 цвет: черный / натуральный / светло-бежевый



FREEDOM

material: drewno lite - dębowe / tkanina
 kolor: ciemny popiel - naturalny
 material: solid oak wood / cloth
 color: dark grey / natural
 материал: массив дуба / ткань
 цвет: темно-серый / натуральный

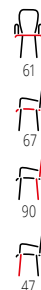

WHISPER

material: tkanina / rattan syntetyczny / stal malowana proszkowo
 kolor: czarny - naturalny
 material: synthetic rattan / powder coated steel
 color: black / natural
 материал: синтетический ротанг / сталь с порошковым покрытием
 цвет: черный / натуральный



MELODY

material: rattan naturalny / stal malowana proszkowo
 kolor: naturalny
 material: natural rattan / powder coated steel
 color: natural
 материал: натуральный ротанг / сталь с порошковым покрытием
 цвет: натуральный

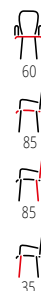



INDIANA

materiał: rattan naturalny / stal malowana proszkowo
kolor: naturalny

material: natural rattan / powder coated steel
color: natural

материал: ткань / сталь хромированная
цвет: обивка - темно-зеленый, опоры - золотой

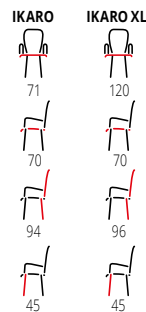

IKARO

materiał: rattan syntetyczny / stal malowana proszkowo / tkanina
kolor: naturalny - popielaty

material: synthetic rattan / powder coated steel / cloth
color: natural / grey

материал: синтетический ротанг / сталь с порошковым покрытием / ткань, цвет: натуральный / серый

IKARO XL

materiał: rattan syntetyczny / tkanina / stal malowana proszkowo
kolor: naturalny - popielaty

material: synthetic rattan / cloth / powder coated steel
color: natural / grey

материал: синтетический ротанг / ткань / сталь с порошковым покрытием, цвет: натуральный / серый



IKARO 2

materiał: rattan syntetyczny / stal malowana proszkowo / tkanina
kolor: czarny - popielaty

material: synthetic rattan / powder coated steel / cloth
color: black / grey

материал: синтетический ротанг / сталь с порошковым покрытием / ткань, цвет: черный / серый



HAZARD

material: tkanina HAGA / stal malowana proszkowo
 kolory: beżowy #30 lub cynamonowy #44
 material: cloth HAGA / powder coated steel
 colors: beige #30, cinnamon #44
 материал: ткань HAGA / сталь с порошковым покрытием
 цвет: бежевый #30, корица #44



BELTON

material: tkanina velvet / stal malowana proszkowo
 kolory: tapicerka - popielaty, ciemny zielony lub żółty, nogi - czarny
 material: velvet cloth / powder coated steel
 colors: upholstery - grey, dark green, yellow, legs - black
 материал: бархатная ткань / сталь с порошковым покрытием
 цвета: обивка - серый, темно-зеленый или желтый, ножки - черный



MELBY

material: tkanina / stal malowana proszkowo / polipropylen
 kolory: stelaż - biały lub czarny, tapicerka - popielaty
 material: cloth / powder coated steel / polypropylene
 colors: frame - white or black, upholstery - grey
 материал: ткань / сталь с порошковым покрытием / полипропилен
 цвета: каркас - белый или черный, обивка - серый



ATLANTIS

material: tkanina / stal malowana proszkowo
 kolor: tapicerka - antracytowy, nogi - czarny
 material: cloth / powder coated steel
 colors: upholstery - anthracite, legs - black
 материал: ткань / сталь с порошковым покрытием
 цвет: обивка - антрацит, ножки - черный



VOLKER

material: tkanina / stal malowana proszkowo
 kolor: tapicerka - ciemny popiel, nogi - czarny
 material: cloth / powder coated steel
 color: upholstery - dark grey, legs - black
 материал: ткань / сталь с порошковым покрытием
 цвет: обивка - темно-пепельный, ножки - черный



CHILLOUT

material: tkanina / sklejka gięta + okleina naturalna / stal malowana proszkowo
 kolory: tapicerka - ciemny popiel / dąb naturalny lub orzech amerykański, nogi - czarny
 material: cloth / bent plywood + natural veneer / powder coated steel
 colors: upholstery - dark grey / natural oak or american walnut, legs - black
 материал: ткань / гнутая фанера + натуральный шпон / сталь с порошковым покрытием, цвета: обивка - темный пепел / натуральный дуб или американский орех, ножки - черный

CHARAZIAK
DESIGN





AVATAR

materiał: tkanina / stal malowana proszkowo
 kolor: tapicerka - popielaty, nogi - czarny
 material: cloth / powder coated steel
 color: upholstery - grey, legs - black
 материал: ткань / сталь с порошковым покрытием
 цвет: обивка - серый, ножки - черный



AVATAR 2

materiał: tkanina - velvet / stal malowana proszkowo
 kolory: tapicerka - popielaty lub ciemny zielony, nogi - czarny
 material: velvet cloth / powder coated steel
 colors: upholstery - grey, dark green, legs - black
 материал: ткань - бархат / сталь с порошковым покрытием
 цвета: обивка - пепельный или темно - зеленый, ножки - черный



CASTEL

materiał: tkanina velvet BLUVEL / stal malowana proszkowo
 kolory: tapicerka - popielaty #14, musztardowy #68, ciemny zielony #78 lub granatowy #86, nogi - czarny
 material: velvet cloth BLUVEL / powder coated steel
 colors: upholstery - grey #14, mustard #68, dark green #78, dark blue #86, legs - black
 материал: бархатная ткань BLUVEL / сталь с порошковым покрытием
 цвета: обивка - серый #14, горчичный #68, темно-зеленый #78 или темно - синий #86, опоры - черный

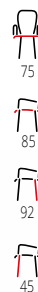

BYRON

materiał: tkanina VARD0 / stal malowana proszkowo
 kolory: popielaty #11, beżowy #28, oliwkowy #74 lub musztardowy #66
 material: cloth VARD0 / powder coated steel
 colors: grey #11, beige #28, olive #74, mustard #66
 материал: ткань VARD0 / сталь с порошковым покрытием
 цвет: пепельный #11, бежевый #28, оливковый #74, горчичный #66



TYRION

materiał: tkanina velvet BLUVEL / stal malowana proszkowo, kolor: tapicerka - popielaty #14, ciemny zielony #78, bordowy #59, granatowy #86, musztardowy #68, czarny #19 lub cynamonowy #4215 nogi - czarny
 material: velvet cloth BLUVEL / powder coated steel, color: upholstery - grey #14, dark green #78, dark red #59, dark blue #86, mustard #68, black #19, cinnamon #4215, legs - black
 материал: бархатная ткань BLUVEL / сталь с порошковым покрытием,
 цвет: обивка - серый #14, темно-зеленый #78, бордовый #59, горчичный #68, темно-синий #68, черный #19 или корица #4215 ножки - черный

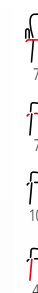

DELGADO

materiał: tkanina velvet BLUVEL / drewno lite
 kolory: tapicerka - popielaty #14, ciemny zielony #78, różowy #52, musztardowy #68 lub granatowy #86
 material: velvet cloth BLUVEL / solid wood
 colors: upholstery - grey #14, dark green #78, pink #52, mustard #68, dark blue #86, legs - black
 материал: бархатная ткань BLUVEL / массив дерева
 цвета: обивка - серый #14, темно-зеленый #78, розовый #52, горчичный #68 или темно-синий #86, ножки - черный



PAGONI

materiał: tkanina - velvet BLUVEL / drewno lite
 kolory: tapicerka - granatowy #86, ciemny zielony #78, lub czarny #19, nogi - czarny
 materiał: velvet cloth BLUVEL / solid wood
 colors: upholstery - dark blue #86, dark green #78, black #19, legs - black
 материал: ткань - бархат BLUVEL / массив
 цвета: обивка - темно - синий #86, темно - зеленый #78, или черный #19, ноги - черный



RAVEL

materiał: tkanina velvet / drewno lite, kolory: tapicerka - popielaty, granatowy lub bordowy, nogi - czarny lub tapicerka - ciemny zielony, nogi - naturalny
 materiał: velvet cloth / solid wood, colors: upholstery - grey, dark blue, dark red, legs - black; upholstery - dark green, legs - natural
 материал: бархатная ткань / массив, цвета: обивка - серый, темно - синий или бордовый, ноги - черный или обивка - темно - зеленый, ноги - натуральный



MARVEL

materiał: tkanina velvet / drewno lite, kolory: tapicerka - popielaty, bordowy lub ciemny zielony, nogi - czarny lub tapicerka - żółty, nogi - naturalny
 materiał: velvet cloth / solid wood, colors: upholstery - grey, dark red, dark green legs - black; upholstery - yellow, legs - natural
 материал: бархатная ткань / массив, цвета: обивка - серый, бордовый или темно-зеленый, ноги - черный или обивка - желтый, ноги - натуральный



CHESTER 2

materiał: tkanina / drewno lite, kolory: tapicerka - antracytowy, miodowy, nogi - naturalny (w opcji kolory N1, N3 i N4)
 material: cloth / solid wood, colors: upholstery - anthracite / honey, legs - natural, (optional color N1, N3 and N4)
 материал: ткань / массив, цвета: обивка - антрацит, медовый, ножки - натуральный (опционально цвета N1, N3 и N4)

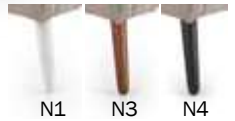

CHESTER

materiał: tkanina / drewno lite, kolory: tapicerka - ciemny popiel, beżowy, nogi - naturalny (w opcji kolory N1, N3 i N4)
 material: cloth / solid wood, colors: upholstery - dark grey, beige, legs - natural (optional color N1, N3 and N4)
 материал: ткань / массив, цвет: обивка - темно-серый, бежевый, ноги - натуральный (опционально цвета N1, N3 и N4)



TITAN

materiał: tkanina velvet / drewno lite
 kolory: tapicerka - popielaty, ciemny zielony, granatowy lub musztardowy, nogi - czarny
 material: velvet cloth / solid wood
 colors: upholstery - grey, dark green, dark blue, mustard, legs - black
 материал: бархатная ткань / массив дерева, legs - black
 цвета: обивка - серый, темно-зеленый, темно-синий или горчичный, ножки - черный



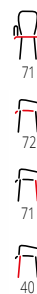

ENRICO

material: tkanina - velvet / sklejka gięta
 kolory: zielony lub popielaty
 material: velvet cloth / bent plywood
 colors: green, grey
 материал: бархатная ткань / гнутая фанера
 цвета: зеленый, серый

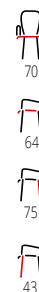

MARSHAL

material: tkanina velvet / drewno lite - kauczukowe
 kolory: tkanina - popielaty lub ciemny zielony, nogi - czarny
 material: velvet cloth / rubber solid wood
 colors: upholstery - grey, dark green, legs - black
 материал: бархатная ткань / массив гевеи
 цвета: ткань - серый или темно-зеленый опоры - черный

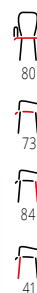

REZZO

material: tkanina velvet / drewno lite - kauczukowe,
 kolory: tapicerka - ciemny zielony, nogi - ciemny orzech / złoty, tapicerka - bordowy, nogi - ciemny orzech
 material: velvet cloth / rubber solid wood
 colors: upholstery - dark green, legs - dark walnut / gold; upholstery - navy blue, legs - dark walnut / gold
 материал: бархатная ткань / массив каучука, цвет: обивка - темно-зеленый,
 ноги - темный грецкий орех / золотой, обивка - темно-синий, ноги - темный грецкий орех / золотой



70
80
97
45

AMARO

materiał: tkanina sztruks HYPER / drewno lite
kolory: popielaty #08, kremowy #23, musztardowy #66 lub oliwkowy #75
material: tkanina corduroy - HYPER / solid wood
colors: grey #08, cream #23, mustard #66, olive #75
материал: ткань вельвет HYPER / массив дерева
цвет: пепельный #08, кремовый #23, горчичный #66, оливковый #75



73
76
99
43

COTTO

materiał: tkanina / drewno lite - kauczukowe
kolory: jasny popiel, ciemny popiel, beżowy, niebieski lub musztardowy
material: cloth / rubber solid wood
colors: light grey, dark grey, beige, blue, mustard
материал: ткань / массив каучука
цвета: светло-серый, темно-серый, бежевый, синий или горчичный



67
75
103
42

PURIO

materiał: tkanina / drewno lite - kauczukowe
kolory: beżowo - brązowy lub jasny popiel - ciemny popiel
material: cloth / rubber solid wood
colors: beige / brown, light grey / dark grey
материал: ткань / массив каучука
цвета: бежевый / коричневый или светло-серый / темно-серый



BISHOP

materiał: tkanina / drewno lite
 kolor: tapicerka - jasny popiel, nogi - orzech
 material: cloth / solid wood
 color: upholstery - light grey, legs - walnut
 материал: ткань / массив дерева
 цвет: обивка - светло-серый, опоры - орех



PASTORE

materiał: tkanina / drewno lite - kauczukowe
 kolor: jasny beż - jasny orzech
 material: cloth / solid rubber wood
 color: light beige / light walnut
 материал: ткань / массив - гевея
 цвет: светлый беж - светлый орех



FILO

materiał: tkanina / drewno lite - bukowe
 kolor: dąb miodowy / INARI 23
 material: cloth / solid wood - beech
 color: honey oak / INARI 23
 материал: ткань / массив бука
 цвет: дуб медовый / INARI 23





SCANDI fotel

material: tkanina / polipropylen / drewno lite
 kolor: popielaty - biały - czarny
 * w opcji podnózek SCANDI
 material: cloth / polypropylene / solid wood
 color: grey / white / black
 * SCANDI stool in option
 материал: ткань / полипропилен / массив
 цвет: пепельно - белый - черный
 * в опции подножка SCANDI

74
77
73
37
068
37



CLUBBY 2

material: tkanina - velvet BLUVEL / drewno lite, kolory: tapicerka - popielaty #14, ciemny zielony #78, granatowy #86 lub musztardowy #68, nogi - naturalny
 material: velvet cloth BLUVEL / solid wood
 colors: upholstery - grey #14, dark green #78, dark blue #86, mustard #68, legs - natural
 материал: ткань - бархат BLUVEL / массив, цвета: обивка - пепельный #14, темно - зеленый #78, темно - синий #86 или горчичный #68, ножки - натуральный

66
58
64
41



CLUBBY

material: tkanina / drewno lite
 kolor: tapicerka - popielaty, nogi - naturalny
 material: cloth / solid wood
 color: upholstery - grey, legs - natural
 материал: ткань / массив
 цвет: обивка - серый, ноги - натуральный

66
58
64
41



funkcja
masażu
i podgrzewania



SOLARIA

fotel z funkcją masażu / 20 programów masażu / funkcja podgrzewania / głośniki / ekran dotykowy, materiał: eco skóra, kolor: kremowy - popielaty

massage chair / 20 auto massage programs / heating function / speakers / touch screen, material, eco leather, color: cream / grey

кресло с функцией массажа / 20 программ массажа / функция подогрева / динамики / сенсорный экран, материал: экокожа, цвет: кремовый / пепельный



funkcja
masażu
i podgrzewania



SOLARIA

fotel z funkcją masażu / 20 programów masażu / funkcja podgrzewania / głośniki / ekran dotykowy, materiał: eco skóra, kolor: czarny

massage chair / 20 auto massage programs / heating function / speakers / touch screen, material, eco leather, color: black

кресло с функцией массажа / 20 программ массажа / функция подогрева / динамики / сенсорный экран, материал: экокожа, цвет: черный

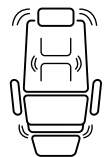

funkcja
masażu



DOPIO

fotel z funkcją masażu / gniazdo USB

materiał: eco skóra, kolory: ciemny popiel / popielaty lub brązowo - beżowy

leisure chair with massage function / USB plug

material: eco leather, colors: dark grey / grey, brown / beige

кресло с функцией массажа / USB разъем

материал: экокожа, цвета: темно - серый / серый или коричнево - бежевый





JAMAL

fotel z funkcją elektrycznego rozkładania / gniazdo USB, materiał: tkanina ODIN
kolory: popielaty #15, beżowy #28 lub oliwkowy #77

recliner with electric folding function / USB plug, material: cloth - ODIN
colors: grey #15, beige #28, olive #77

кресло с электроприводом / порт USB, материал: ткань ODIN
цвет: пепельный #15, бежевый #28, оливковый #77



LORIS

fotel z funkcją elektrycznego rozkładania / gniazdo USB
materiał: tkanina, kolory: popielaty lub beżowy

recliner with electric folding function / USB plug, material: cloth
colors: grey, beige

кресло с электроприводом / порт USB, материал: ткань
цвет: пепельный, бежевый



KARIM

fotel rozkładany z funkcją kołyski, materiał: tkanina
kolory: popielaty lub beżowy

recliner with rocking function, material: cloth
colors: grey, beige

кресло с функцией качания, материал: ткань
цвет: пепельный, бежевый





DRAGER

fotel rozkładany, materiał: tkanina - velvet
 kolory: popielaty, ciemny zielony lub beżowy
 recliner, material: cloth - velvet
 colors: grey, dark green, beige
 кресло раскладное, материал: ткань - велвет
 цвет: пепельный, темно-зеленый, бежевый



SEMIR

fotel z funkcją elektrycznego rozkładania / gniazdo USB,
 materiał: tkanina velvet BLUVEL, kolory: popielaty #14, ciemny zielony #78,
 beżowy #28, czarny #19, granatowy #86, musztardowy #68 lub cynamonowy #4215
 recliner with electric folding function / USB plug, material: velvet cloth BLUVEL
 colors: grey #14, dark green #78, beige #28, black #19, dark blue #86, mustard #68, cinnamon #4215
 кресло с функцией электрического складывания / USB, материал: бархатная ткань BLUVEL,
 цвета: серый #14, темно-зеленый #78, бежевый #28, черный #19, темно-синий #86,
 горчичный #68 или корица #4215



WONDER

fotel rozkładany z funkcją kołyski, materiał: tkanina velvet BLUVEL
 kolory: popielaty #14, ciemny zielony #78, beżowy #28, czarny #19,
 musztardowy #68 lub cynamonowy #4215
 recliner with rocking function, material: velvet cloth BLUVEL
 colors: grey #14, dark green #78, beige #28, black #19, mustard #68, cinnamon #4215
 кресло с функцией качания, материал: бархатная ткань BLUVEL
 цвета: серый #14, темно-зеленый #78, бежевый #28, горчичный #68, черный #19 или корица #4215





AGUSTIN 2

fotel rozkładany, materiał: tkanina velvet BLUVEL
 kolory: granatowy #86, ciemny zielony #78, musztardowy #68, popielaty #14, czarny #19, beżowy #28 lub cynamonowy #4215
 recliner, material: velvet cloth BLUVEL
 colors: dark blue #86, dark green #78, mustard #68, grey #14, black #19, beige #28, cinnamon #4215
 кресло раскладное, материал: бархатная ткань BLUVEL, цвета: темно - синий #86, темно - зеленый #78, горчичный #68, серый #14, черный #19, бежевый #28 или корица #4215

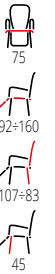

AGUSTIN

fotel rozkładany, materiał: tkanina
 kolory: popielaty lub beżowy
 recliner, material: cloth
 colors: grey, beige
 кресло раскладное, материал: ткань
 цвета: серый или бежевый

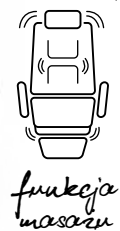

AGUSTIN-M

fotel rozkładany z funkcją masażu
 materiał: tkanina, kolory: popielaty lub beżowy
 recliner with **massage function**
 material: cloth, colors: grey, beige
 кресло с **функцией массажа**, материал: ткань
 цвета: серый или бежевый



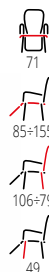

JORDAN

fotel rozkładany, materiał: tkanina
 kolory: beżowy lub popielaty
 recliner, material: cloth
 colors: beige, grey
 кресло раскладное, материал: ткань
 цвета: бежевый или серый

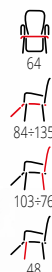

FELIPE 2

fotel rozkładany, materiał: tkanina velvet BLUVEL
 kolory: popielaty #14, ciemny zielony #78, musztardowy #68, granatowy #86, czarny #14, beżowy #28 lub cynamonowy #4215
 recliner, material: velvet cloth BLUVEL, colors: grey #14, dark green #78, mustard #68, dark blue #86, black #14, beige #28, cinnamon #4215
 кресло, материал: бархатная ткань BLUVEL
 цвета: серый #14, темно-зеленый #78, горчичный #68, темно-синий #86, черный #19, бежевый #28 или корица #4215

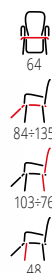

FELIPE

fotel rozkładany, materiał: tkanina
 kolory: ciemny popiel lub beżowy
 recliner, material: cloth
 colors: dark grey, beige
 кресло раскладное, материал: ткань
 цвет: темно-серый или бежевый





PARADISE

fotel z funkcją elektrycznego rozkładania, gniazdem USB oraz funkcją kołyski
 materiał: eco skóra, kolor: kremowy
 recliner with electric **folding function, USB plug and rocking function**
 materiał: eco leather, color: creamy
 кресло с функцией электрического раскладывания, USB разъем и функцией качания, материал: экокожа, цвет: кремовый



CAMARO

fotel rozkładany, materiał: eco skóra / stal malowana proszkowo
 kolor: czarny - czerwony
 recliner, materiał: eco leather / powder coated steel
 color: black / red
 кресло раскладное, материал: экокожа / сталь с порошковым покрытием
 цвет: черно-красный



BARD

fotel rozkładany, materiał: tkanina / polipropylen
 kolory: ciemny niebieski lub popielaty
 recliner, materiał: cloth / polypropylene
 colors: dark blue, grey
 кресло раскладное, материал: ткань / полипропилен
 цвета: темно-синий или серый





HAMPTON

material: tkanina / drewno lite
 kolor: popielaty
 material: cloth / solid wood
 color: grey
 материал: ткань / массив
 цвет: серый

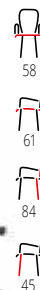

MEMORY

material: drewno lite - bukowe / tkanina - velvet
 kolory: tapicerka - popielaty, ciemny zielony, musztardowy lub bordowy, stelaż - heban
 material: solid beech wood / velvet cloth
 colors: grey, dark green, mustard, dark red
 материал: массив бука / бархатная ткань
 цвета: серый, темно-зеленый, горчичный, темно-красный

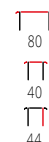

CLEO

ławka z funkcją pojemnika
 material: tkanina / drewno lite - kauczukowe
 kolory: popielaty / naturalny
 bench with **storage function**
 material: cloth / rubber solid wood
 colors: grey / natural
 скамья с **функцией контейнера**
 материал: ткань / массив гевеи,
 цвет: серый / натуральный





104
40
44

HARMONY

ławka z **funkcją pojemnika**, materiał: tkanina / stal malowana proszkowo
kolor: czarny - biały - złoty

bench with **storage function**, material: cloth / powder coated steel
color: black / white / gold

скамья с **функцией хранения**, материал: ткань / сталь с порошковым покрытием
цвет: черный / белый / золото



100
45
40

ATHENA

materiał: tkanina - velvet / stal chromowana
kolor: tapicerka - popielaty, ciemny zielony lub różowy, nogi - złoty

materiał: velvet cloth / chrome steel
colors: upholstery - grey, dark green, pink, legs - gold

материал: ткань - бархат / хромированная сталь
цвет: обивка - пепельный, темно-зеленый или розовый, ножки - золото



78
42
37

VELVA

ławka z **funkcją pojemnika**, materiał: tkanina velvet / stal chromowana lub stal malowana proszkowo,
kolory: popielaty lub ciemny zielony / czarny, popielaty lub różowy / złoty

bench with **storage function**, material: velvet cloth / chrome steel or powder coated steel, colors: grey or dark green / black, grey or pink / gold

скамья с **функцией хранения**, материал: бархатная ткань / хромированная сталь или сталь с порошковым покрытием,
цвета: серый или темно-зеленый / черный, серый или розовый / золотой



OSLO



OSLO 15

fotel rozkładany, materiał: tkanina
kolor: ciemny popiel
recliner, material: cloth
color: dark grey
кресло раскладное, материал: ткань
цвет: темно - пепельный

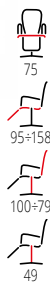

OSLO 25

sofa z funkcją rozkładania, materiał: tkanina
kolor: ciemny popiel
sofa with folding function, material: cloth
color: dark grey
диван раскладной, материал: ткань
цвет: темно - пепельный



OSLO 35

sofa z funkcją rozkładania, materiał: tkanina
kolor: ciemny popiel
sofa with folding function, material: cloth
color: dark grey
диван раскладной, материал: ткань
цвет: темно - пепельный



OSLO 15

fotel rozkładany, materiał: tkanina
kolor: beżowy
recliner, material: cloth
color: beige
кресло раскладное, материал: ткань
цвет: бежевый



OSLO 25

sofa z funkcją rozkładania, materiał: tkanina
kolor: beżowy
sofa with folding function, material: cloth
color: beige
диван раскладной, материал: ткань
цвет: бежевый



OSLO 35

sofa z funkcją rozkładania, materiał: tkanina
kolor: beżowy
sofa with folding function, material: cloth
color: beige
диван раскладной, материал: ткань
цвет: бежевый



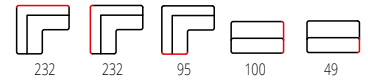

LAHTI

narożnik z funkcją rozkładania (2 rozkładane moduły)

materiał: tkanina, kolor: ciemny popiel

corner sofa with folding function (2 folding modules)

material: cloth, color: dark grey

угловой диван с функцией складывания (2 раскладной модуля)

материал: ткань, цвет: темно-серый

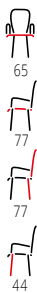

MILANO 1S

materiał: tkanina CASTEL / drewno lite - bukowe
kolor: beżowy #15 - ciemny orzech

material: cloth CASTEL / solid beech wood
color: beige #15 / dark walnut

материал: ткань CASTEL / массив бука
цвет: бежевый #15 / темный орех



MILANO 2S

materiał: tkanina CASTEL / drewno lite - bukowe
kolor: beżowy #15 - ciemny orzech

material: cloth CASTEL / solid beech wood
color: beige #15 / dark walnut

материал: ткань CASTEL / массив бука
цвет: бежевый #15 / темный орех

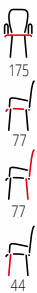

MILANO 3S

materiał: tkanina CASTEL / drewno lite - bukowe
kolor: beżowy #15 - ciemny orzech

material: cloth CASTEL / solid beech wood
color: beige #15 / dark walnut

материал: ткань CASTEL / массив бука
цвет: бежевый #15 / темный орех



PILLOW

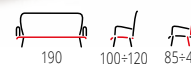

sofa rozkładana / **regulowane podłokietniki**, materiał: tkanina DILJIA / drewno lite, kolory: popielaty #14 lub beżowy #28
 folding sofa / **adjustable armrests**, material: cloth DILJIA / solid wood colors: grey #14, beige #28
 диван раскладной / **регулируемые подлокотники** материал: ткань DILJIA / массив дерева цвет: пепельный #14, бежевый #28



CARLITO



sofa rozkładana, materiał: tkanina / stal chromowana kolory: popielaty lub beżowy
 folding sofa, material: cloth / chrome steel colors: grey, beige
 диван раскладной, материал: ткань / хромированная сталь покрытием, цвет: пепельный, бежевый



ARMANDO



sofa rozkładana, materiał: tkanina velvet / stal malowana proszkowo kolory: popielaty lub ciemny zielony
 folding sofa, material: velvet cloth / powder coated steel colors: grey, dark green
 раскладной диван, материал: бархатная ткань / сталь с порошковым покрытием цвета: серый, темно-зеленый



CORNELIUS



sofa rozkładana z podnóżkiem, materiał: tkanina / drewno lite
 kolory: popielaty lub niebieski
 folding sofa with ottoman, material: cloth / solid wood
 colors: grey, blue
 диван раскладной с ottomankой, материал: ткань / массив
 дерева, цвет: пепельный, синий



GERSON

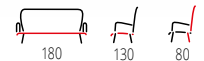

sofa z podnóżkiem, materiał: tkanina / polipropylen
 kolory: popielaty lub beżowy
 sofa with ottoman, material: cloth / polypropylene
 colors: grey, beige
 диван с ottomankой, материал: ткань / полипропилен
 цвет: пепельный, бежевый



PAULINIO



sofa rozkładana, materiał: tkanina / polipropylen
 kolory: popielaty lub beżowy
 folding sofa, material: cloth / polypropylene
 colors: grey, beige
 диван раскладной, материал: ткань / полипропилен
 цвет: пепельный, бежевый



ELEGANCE 2

materiał: tkanina velvet / stal chromowana
 kolor: tapicerka - ciemny zielony,
 nogi - złoty
 material: velvet cloth / chrome steel
 color: upholstery - dark green, legs - gold
 материал: бархатная ткань / хромированная
 сталь, покрытием, цвет: обивка -
 темно-зеленый, опоры - золотой



ELEGANCE 2 XL

materiał: tkanina velvet / stal chromowana
 kolor: tapicerka - ciemny zielony,
 nogi - złoty
 material: velvet cloth / chrome steel
 color: upholstery - dark green, legs - gold
 материал: бархатная ткань / хромированная
 сталь, покрытием, цвет: обивка -
 темно-зеленый, опоры - золотой

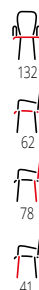

ERIKSEN

materiał: tkanina - velvet / drewno lite
 kolory: tapicerka - popielaty,
 ciemny zielony, nogi - czarny
 material: velvet cloth / solid wood
 colors: upholstery - grey, dark green, legs - black
 материал: ткань - бархат / массив
 цвета: обивка - пепельный,
 темно - зеленый, ножки - черный

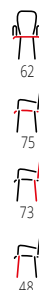

ERIKSEN XL

materiał: tkanina - velvet / drewno lite
 kolory: tapicerka - popielaty,
 ciemny zielony, nogi - czarny
 material: velvet cloth / solid wood
 colors: upholstery - grey, dark green
 legs - black
 материал: ткань - бархат / массив
 цвета: обивка - пепельный,
 темно - зеленый, ножки - черный



ROBERTO

sofa rozkładana
 materiał: tkanina / stal malowana proszkowo, kolor: ciemny popiel
 folding sofa
 material: cloth / powder coated steel, color: dark grey
 раскладной диван
 материал: ткань / сталь с порошковым, цвет: темно - серый





SOFT

materiał: tkanina / stal chromowana
 kolor: jasny popiel
 material: cloth / chrome steel
 color: light grey
 материал: ткань / хромированная сталь
 цвет: светло-серый

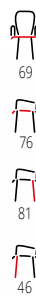

SOFT 2

materiał: tkanina / stal malowana proszkowo
 kolor: jasny popiel / czarny
 material: cloth / powder coated steel
 color: light grey / black
 материал: ткань / окрашенная сталь
 цвет: светло-серый / черный

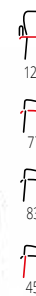

SOFT 2 XL

materiał: tkanina / stal malowana proszkowo
 kolor: jasny popiel / czarny
 material: cloth / powder coated steel
 color: light grey / black
 материал: ткань / окрашенная сталь
 цвет: светло-серый / черный

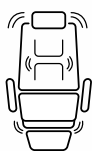

funkcja masażu i podgrzewania



MATADOR

fotel rozkładany z funkcją masażu i podgrzewania
 materiał: drewno gięte / eco skóra, kolor: beżowy
 recliner with **massage and heating function**
 material: bent wood / eco leather, color: beige,
 кресло раскладное с подставкой для ног
 материал: клееное дерево / экокожа, цвет: бежевый



funkcja masażu i podgrzewania

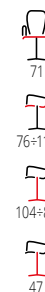

MATADOR

fotel rozkładany z funkcją masażu i podgrzewania
 materiał: drewno gięte / eco skóra, kolor: czarny
 recliner with **massage and heating function**
 material: bent wood / eco leather, color: black
 кресло раскладное с подставкой для ног
 материал: клееное дерево / экокожа, цвет: черный



JEFF

fotel rozkładany, materiał: eco skóra
 kolory: brązowy lub czarny
 recliner, material: eco leather
 colors: brown, black
 кресло раскладное, материал: экокожа,
 цвета: коричневый или черный

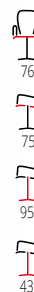

BUTTERFLY

materiał: tkanina / stal chromowana
 kolor: wielobarwny
 material: cloth / chrome steel
 color: multicolored
 материал: ткань / хромированная сталь
 цвет: разноцветный



PULSAR 2

fotel rozkładany z **funkcją masażu**
 materiał: tkanina, kolory: popiel lub beżowy
 recliner with **massage function**
 material: cloth, colors: grey, beige
 кресло раскладное
 материал: ткань, цвета: серый или бежевый

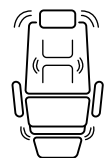

funkcja masażu



OPTIMA 2

fotel rozkładany, materiał: tkanina
 kolor: popiel
 recliner, material: cloth
 color: grey
 кресло раскладное, материал: ткань
 цвет: серый



OPTIMA

fotel rozkładany, materiał: eco skóra / PVC, kolory: popiel, beżowy, cappuccino lub czarny
 recliner, material: eco leather / PVC, colors: grey, beige, cappuccino, black
 кресло раскладное, материал: экокожа / ПВХ, цвета: серый, бежевый, капучино или черный

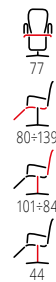

PULSAR

fotel rozkładany z **funkcją masażu**, materiał: eco skóra / PVC, kolor: popiel, beżowy, cappuccino lub czarny
 recliner with **massage function**, material: eco leather / PVC, color: grey, beige, cappuccino, black
 кресло раскладное, материал: экокожа / ПВХ, цвет: серый, бежевый, капучино или черный

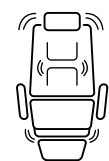

funkcja masażu



MAX BIS PLUS

material: drewno brzożowe gięte / eco skóra
 kolor: olcha
 material: bent birch wood / eco leather
 color: alder
 материал: клееное Березовая древесина / экокожа
 цвет: ольха



MAX BIS PLUS

material: drewno brzożowe gięte / tkanina
 kolor: wenge
 material: bent birch wood / fabric
 color: wenge
 материал: клееное Березовая древесина / ткань
 цвет: венге



MAX 2

material: drewno brzożowe gięte / tkanina
 kolor: wenge
 material: bent birch wood / cloth
 color: wenge
 материал: клееное Березовая древесина / ткань
 цвет: венге

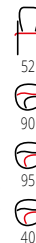

MAX BIS PLUS

material: drewno brzożowe gięte / tkanina
 kolor: biały / popielaty
 material: bent birch wood / cloth
 color: white / grey
 материал: клееное Березовая древесина / ткань
 цвет: белый / серый



BEN

material: stal chromowana / rattan syntetyczny / tworzywo
 kolor: brązowy mix
 material: chrome steel / synthetic rattan / plastic
 color: brown mix
 материал: хромированная сталь / синтетический ротанг / пластик, цвет: коричневый микс

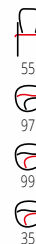

BEN 2

material: stal chromowana / tkanina membranowa / tworzywo
 kolor: czarny
 material: chrome steel / membrane cloth / plastic
 color: black
 материал: хромированная сталь / мембранная ткань / пластик, цвет: черный



NEW

∩ ∩
∅70
∩ ∩
40

NUNEZ

pufa z funkcją pojemnika, materiał: tkanina - velvet
kolorы: popielaty, różowy lub beżowy
pouf with storage function, material: cloth - velvet
colors: grey, pink, beige
поддержка с функцией контейнера, материал: ткань - бархат
цвет: пепельный, розовый, бежевый



NEW

∩ ∩
∅40
∩ ∩
44
∩ ∩
∅33
∩ ∩
39

PACHO

zestaw 2 puf z funkcją pojemnika, materiał: tkanina - velvet
kolorы: popielaty, ciemny zielony lub beżowy
set of two with storage function, material: cloth - velvet
colors: grey, dark green, beige
комплект из 2-х пуфов с местом для хранения, материал: ткань - бархат
цвет: пепельный, темно-зеленый, бежевый



∩ ∩
∅40
∩ ∩
44
∩ ∩
∅33
∩ ∩
38

POLLY

zestaw 2 puf z funkcją pojemnika, materiał: tkanina velvet / stal chromowana
kolorы: popielaty, ciemny zielony lub bordowy / złoty
set of two with storage function, material: velvet cloth / chrome steel
colors: grey, dark green, dark red / gold
набор 2 спинки с функцией контейнера, материал: бархатная ткань / хромированная сталь
цвета: серый, темно-зеленый или бордовый / золотой



∩ ∩
∅36
∩ ∩
44
∩ ∩
∅31
∩ ∩
38

MONTY

zestaw 2 puf z funkcją pojemnika, materiał: tkanina velvet / stal chromowana
kolor: popielaty, ciemny zielony lub granatowy / złoty
set of two with storage function, material: velvet cloth / chrome steel
color: grey, dark green, dark red, dark blue / gold
набор 2 спинки с функцией контейнера, материал: бархатная ткань / хромированная сталь
цвет: серый, темно-зеленый или темно-синий / золотой



∩ ∩
∅37
∩ ∩
41

MINTY

pufa z funkcją pojemnika, materiał: tkanina velvet / stal chromowana
kolorы: popielaty lub ciemny zielony / złoty
pouf with storage function, material: velvet cloth / chrome steel
colors: grey, dark green / gold
поддержка с функцией контейнера, материал: бархатная ткань / хромированная сталь
цвета: серый или темно-зеленый / золотой



∩ ∩
∅39
∩ ∩
39

COSBY

materiał: tkanina velvet / stal chromowana
kolor: jasny niebieski / złoty
material: velvet cloth / chrome steel
color: light blue / gold
материал: бархатная ткань / хромированная сталь
цвет: ярко-синий / золотой



TICO

zestaw 2 puf z funkcją pojemnika,
 materiał: drewno lite - kauczukowe / tkanina, kolor: beżowy - naturalny
 set of two with storage function,
 material: solid rubber wood / cloth, color: beige / natural
 комплект 2 пуфа с функцией хранения,
 материал: твердая древесина - гевея / ткань, цвет: бежевый / натуральный



PULA

zestaw 2 puf, materiał: tkanina / drewno lite
 kolor: popielaty
 set of two, material: cloth / solid wood
 color: grey
 комплект 2 пуфа, материал: ткань / массив дерева
 цвет: серый



CANCUN

zestaw 2 puf z funkcją pojemnika
 materiał: tkanina - bouclé / sklejka gięta + okleina naturalna
 kolor: kremowy - naturalny
 set of 2 with storage function
 material: cloth - bouclé / bent plywood + natural veneer
 color: cream / natural
 набор из 2 пуфов с функцией контейнера
 материал: ткань - букле / изогнутая фанера +
 натуральный шпон, цвет: кремовый - натуральный

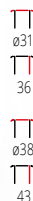

AVIKO

zestaw 2 puf z funkcją pojemnika, materiał: tkanina /
 MDF + okleina naturalna, kolor: jasny popiel
 set of two with storage function, material: cloth /
 MDF + natural veneer, color: light grey
 набор из двух предметов с функцией хранения
 материал: ткань / МДФ + натуральный шпон
 цвет: светло-серый

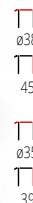

BONO

pufa z funkcją pojemnika, materiał: tkanina /
 MDF + okleina naturalna, kolor: jasny popiel
 pouf with storage function, material: cloth /
 MDF + natural veneer, color: light grey
 пуф с функцией хранения, материал: ткань /
 МДФ + натуральный шпон, цвет: светло-серый



GRADO

zestaw 2 puf z funkcją pojemnika,
 materiał: tkanina, kolory: żółty lub jasny niebieski
 set of two with storage function,
 material: cloth, colors: yellow, light blue
 набор из двух предметов с функцией хранения,
 материал: ткань, цвета: желтый или светло-голубой



CONGO

zestaw 2 puf z funkcją pojemnika,
 materiał: tkanina / rattan syntetyczny, kolor: wielobarwny
 set of two with storage function,
 material: cloth / synthetic rattan, color: multicolored
 набор из двух предметов с функцией хранения,
 материал: ткань / синтетический ротанг, цвет: разноцветный



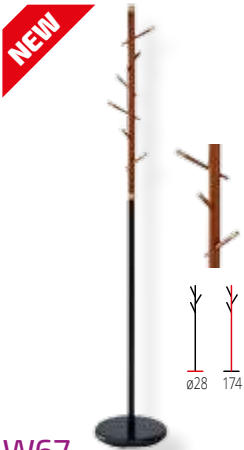

W67

materiał: stal chromowana / stal malowana proszkowo
kolor: orzechowy - czarny - złoty
material: chrome steel / powder coated steel, color: walnut / black / gold
материал: сталь хромированная / сталь с порошковым покрытием
цвет: ореховый / черный / золотой



W66

materiał: stal malowana proszkowo / drewno lite, kolory: czarny - naturalny lub biały - naturalny
material: powder coated steel / solid wood, colors: black / natural, white / natural
материал: сталь с порошковым покрытием / массив дерева, цвет: черный / натуральный, белый / натуральный

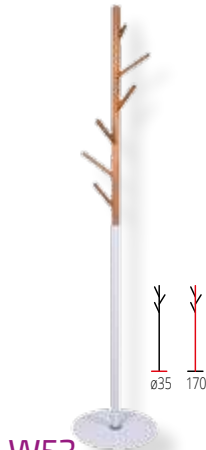

W53

materiał: stal malowana proszkowo / drewno lite, kolor: biały-buk
material: powder coated steel / solid wood color: white / beech
материал: окрашенная сталь / массив
цвет: белый / бук

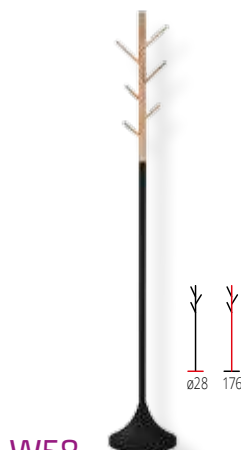

W58

materiał: drewno lite / stal malowana proszkowo
kolor: czarny - naturalny
material: solid wood / powder coated steel
color: black / natural
материал: массив / окрашенная сталь
цвет: черный / натуральный

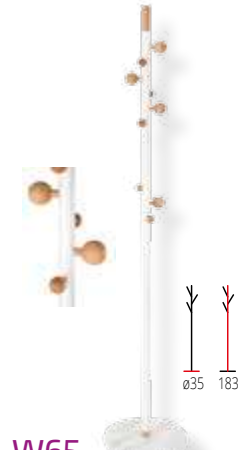

W65

materiał: drewno lite / stal malowana proszkowo
kolor: naturalny - biały
material: solid wood / powder coated steel
color: natural / white
материал: деревянный массив / сталь с порошковым покрытием
цвет: натуральный - белый

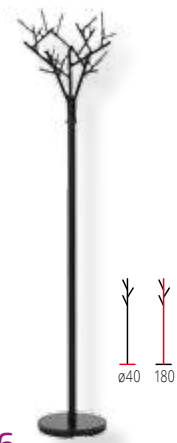

W56

materiał: stal malowana proszkowo
kolor: czarny
material: powder coated steel
color: black
материал: окрашенная сталь, цвет: черный

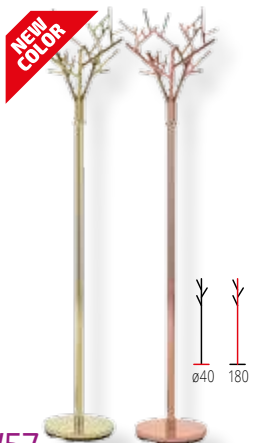

W57

materiał: stal chromowana
kolory: złoty lub miedziany
material: chrome steel
colors: gold, copper
материал: хромированная сталь, цвета: золото или медь

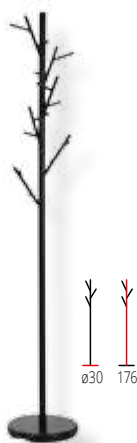

W33

materiał: stal malowana proszkowo
kolor: czarny
material: powder coated steel
color: black
материал: окрашенная сталь, цвет: черный



W33

materiał: stal malowana proszkowo
kolor: biały
material: powder coated steel
color: white
материал: окрашенная сталь, цвет: белый

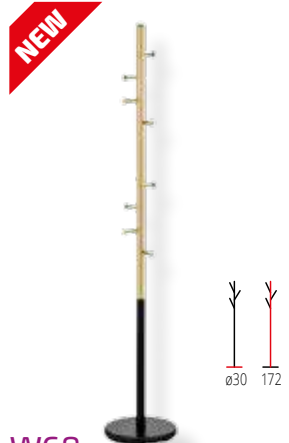

W68

materiał: stal chromowana / stal malowana proszkowo
kolor: czarny - złoty
material: chrome steel / powder coated steel
color: black / gold
материал: сталь хромированная / сталь с порошковым покрытием
цвет: черный / золотой



W45

materiał: stal malowana proszkowo / drewno lite / kamień naturalny, kolor: czarny
material: powder coated steel / solid wood / nat. stone
color: black
материал: окрашенная сталь / дерево / натуральный камень, цвет: черный



W11

materiał: stal malowana proszkowo
kolor: czarny
material: powder coated steel
color: black
материал: окрашенная сталь, цвет: черный

wieszak przeznaczony do lekkiej odzieży
hanger for lightweight clothes



W24

materiał: stal chromowana
material: chrome steel
материал: хромированная сталь

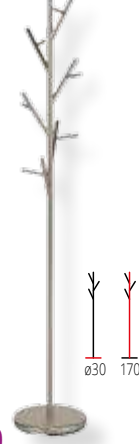

W60

materiał: stal niklowana
kolor: nikiel
material: nickel steel
color: nickel
материал: сталь никелированная
цвет: никель



W34

materiał: akryl / stal chromowana
material: acrylic / chrome steel
материал: акрил / хромированная сталь

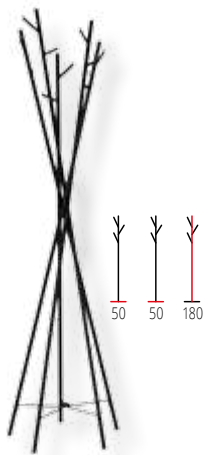

W35

materiał: stal malowana proszkowo
kolor: czarny
material: powder coated steel
color: black
материал: окрошенная сталь, цвет: черный



W50

materiał: stal malowana proszkowo
kolor: czarny
material: powder coated steel
color: black
материал: окрошенная сталь, цвет: черный



W50

materiał: stal malowana proszkowo
kolor: biały
material: powder coated steel
color: white
материал: окрошенная сталь, цвет: белый

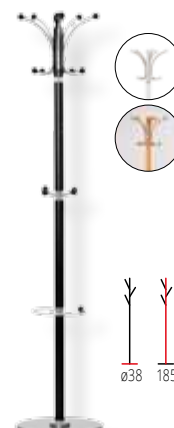

W13

materiał: drewno / kamień nat.
kolory: olcha, wenge lub biały
material: wood / nat. stone
colors: alder, wenge, white
материал: дерево / натуральный камень, цвета: ольха, венге или белый



W46

materiał: stal foliowana / drewno lite / kamień naturalny, kolor: srebrny
material: foiled steel / solid wood / nat. stone, color: silver
материал: сталь ламинированная / дерево / натуральный камень, цвет: еребристый

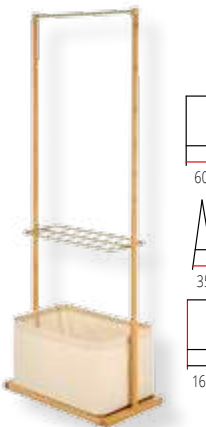

WU-31

materiał: drewno lite - bambusowe / tkanina / stal malowana proszkowo
kolor: naturalny - beżowy - złoty
material: solid bamboo wood / cloth / powder coated steel
color: natural / beige / gold
материал: массив - бамбук / ткань / сталь с порошковым покрытием, цвет: натуральный / бежевый / золотой

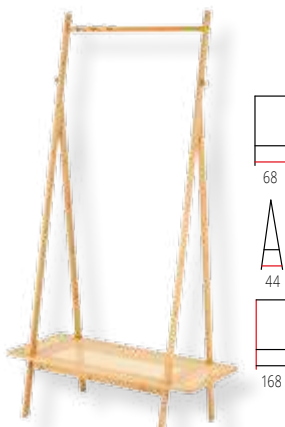

WU-33

materiał: drewno lite - bambusowe / rattan naturalny
kolor: naturalny
material: solid bamboo wood / natural rattan, color: natural
материал: массив - бамбук / натуральный ротанг, цвет: натуральный

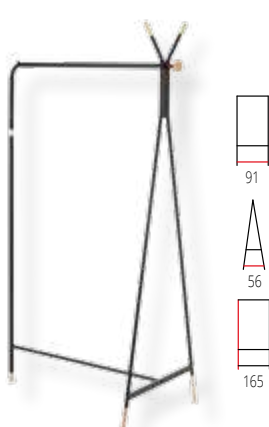

WU-32

materiał: stal malowana proszkowo / drewno lite
kolor: czarny - naturalny
material: powder coated steel / solid wood
color: black / natural
материал: сталь с порошковым покрытием / массив, цвет: черный-натуральный

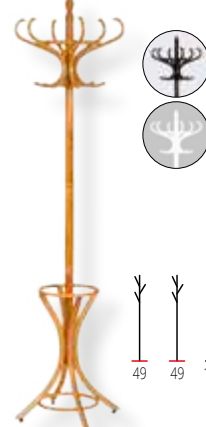

W30

materiał: drewno gięte
kolory: olcha, wenge lub biały
material: bent wood
colors: alder, wenge, white
материал: дерево, цвета: ольха, венге или белый

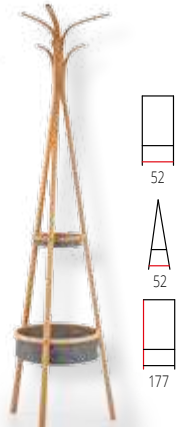

W63

materiał: drewno lite - bambusowe
kolor: naturalny
material: solid wood - bamboo
color: natural
материал: массив бамбук, цвет: натуральный

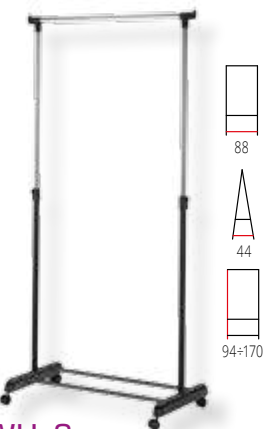

WU-8

regulowana wysokość, materiał: stal chromowana / tworzywo, kolor: czarny
adjustable height, material: chrome steel / plastic, color: black
регулируемая высота, материал: хромированная сталь / пластик, цвет: черный

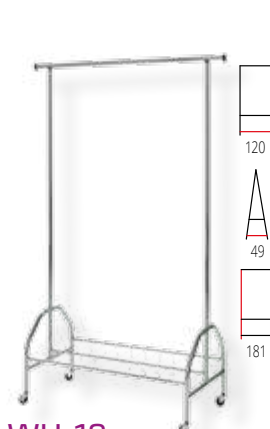

WU-18

materiał: stal chromowana
material: chrome steel
материал: хромированная сталь

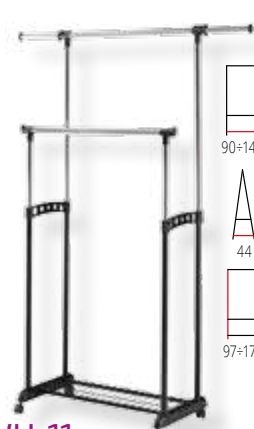

WU-11

regulowana szerokość oraz wysokość, materiał: stal chromowana / tworzywo, kolor: czarny
adjustable width and height, material: chrome steel / plastic, color: black
регулируемые ширина и высота, материал: хромированная сталь / пластик, цвет: черный



WU-13

materiał: drewno gięte / stal chromowana
kolory: biały lub wenge
material: bent wood / chrome steel
colors: white, wenge
материал: клееное дерево / хромированная сталь, цвета: белый или венге



BOLIVAR REG-1

material: MDF okleinowany / stal malowana proszkowo, kolor: dąb złoty - czarny
 material: laminated MDF / powder coated steel color: golden oak / black
 материал: ламинированная МДФ / окрашенная сталь, цвет: дуб золотой / черный



BOLIVAR REG-2

material: MDF okleinowany / stal malowana proszkowo, kolor: dąb złoty - czarny
 material: laminated MDF / powder coated steel color: golden oak / black
 материал: ламинированная МДФ / окрашенная сталь, цвет: дуб золотой / черный



REG-21

material: MDF okleinowany / rattan syntetyczny / stal malowana proszkowo, kolor: dąb złoty - czarny
 material: laminated MDF / synthetic rattan / powder coated steel color: golden oak / black
 материал: ламинированный МДФ / синтетический ротанг / сталь с порошковым покрытием, цвет: золотистый дуб / черный

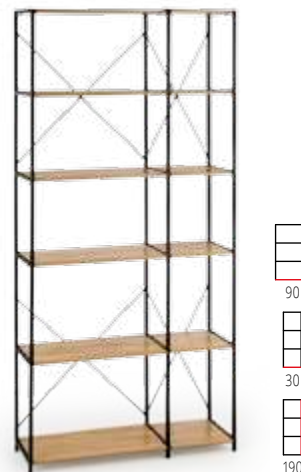

REG-19

material: płyta meblowa okleinowana / stal malowana proszkowo, kolor: dąb sonoma - czarny
 material: laminated chipboard / powder coated steel color: sonoma oak / black
 материал: ДСП ламинированная / сталь с порошковым покрытием, цвет: дуб сонома / черный



NARVIK REG-1

material: płyta meblowa okleinowana / stal malowana proszkowo, kolor: dąb sonoma - biały lub czarny
 material: laminated chipboard / powder coated steel color: sonoma oak / white, black
 материал: ДСП ламинированная / сталь с порошковым покрытием, цвет: дуб сонома - белый или черный



NARVIK REG-2

material: płyta meblowa okleinowana / stal malowana proszkowo, kolor: dąb sonoma - biały lub czarny
 material: laminated chipboard / powder coated steel color: sonoma oak / white, black
 материал: ДСП ламинированная / сталь с порошковым покрытием, цвет: дуб сонома - белый или черный



ST-15

material: drewno lite - bambusowe / tkanina
 kolor: naturalny / popielaty
 material: solid bamboo wood / cloth
 color: natural / grey
 материал: массив бамбука / ткань
 цвет: натуральный / серый



ST-14

material: drewno lite - bambusowe / tkanina
 kolor: naturalny / popielaty
 material: solid bamboo wood / cloth
 color: natural / grey
 материал: массив бамбука / ткань
 цвет: натуральный / серый



REG-10

material: drewno lite / tkanina
 kolor: naturalny - popielaty
 material: solid wood / cloth
 color: natural / grey
 материал: массив / ткань
 цвет: натуральный / серый

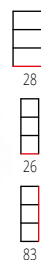

ST-13

material: drewno lite - bambusowe / tkanina
 kolor: naturalny / popielaty
 material: solid bamboo wood / cloth
 color: natural / grey
 материал: массив бамбука / ткань
 цвет: натуральный / серый



ST-12

material: drewno lite - bambusowe / tkanina
 kolor: naturalny / popielaty
 material: solid bamboo wood / cloth
 color: natural / grey
 материал: массив бамбука / ткань
 цвет: натуральный / серый



PAR-1

wymiary: 43/2/178 (x3) cm
 material: drewno lite / pergamin
 kolor: orzech
 dimensions: 43/2/178 (x3) cm
 material: solid wood / parchment
 color: walnut
 размеры: 43/2/178 (x3) см
 материал: дерево / пергамент
 цвет: орех



ST-9

material: drewno lite, kolor: naturalny
 material: solid wood, color: natural
 материал: массив, цвет: натуральный



ST-8

material: drewno lite
 kolor: naturalny
 material: solid wood
 color: natural
 материал: массив
 цвет: натуральный





139
33
144

CABOTO 16

| materiał: płyta meblowa laminowana, kolor: biały, * w opcji szuflada WINNY
| material: laminated furniture top, color: white, * WINNY drawer in option
| материал: ламинированная ДСП, цвет: белый, *опционально шухляда WINNY



139
33
144

LUINI 16

| materiał: płyta meblowa laminowana, kolor: dąb sonoma, * w opcji szuflada WINNY
| material: laminated furniture top, color: sonoma oak, * WINNY drawer in option
| материал: ламинированная ДСП, цвет: дуб сонома, * опционально шухляда WINNY



139
33
144

CABOTO

| materiał: płyta meblowa laminowana, kolor: biały
* w opcji szuflada WINNY
| material: laminated furniture top, color: white
* WINNY drawer in option
| материал: ламинированная ДСП, цвет: белый
* опционально шухляда WINNY



32
31

WINNY

| materiał: tkanina, kolory: biały, czarny, beżowy, brązowy, czerwony, różowy, niebieski, pomarańczowy, zielony lub popielaty
| material: cloth, colors: white, black, beige, brown, red, pink, blue, orange, green, grey
| материал: ткань, цвета: белый, черный, бежевый, коричневый, красный, розовый, синий, оранжевый, зеленый, серый



139
33
144

LUINI

| materiał: płyta meblowa laminowana, kolor: dąb sonoma
* w opcji szuflada WINNY
| material: laminated furniture top, color: sonoma oak
* WINNY drawer in option
| материал: ламинированная ДСП, цвет: дуб сонома
* опционально шухляда WINNY



stworz własny regał

JEDEN ZESTAW WIELE MOŻLIWOŚCI

METRO

105
29
142

| materiał: stal malowana proszkowo / tworzywo / półki PVC, kolor: beżowy
| material: powder coated steel / plastic / PVC shelves, color: beige
| материал: окрашенная сталь / пластик / полки ПВХ, цвет: бежевый



FATI

material: płyta meblowa laminowana, kolor: wielokolorowy
 material: laminated chipboard, color: multicolored
 материал: ламинированная ДСП, цвет: разноцветный



LIVO KM-100

komoda stojąca, materiał: korpus - mat, front - MDF laminowany, system push-click, kolory: biały mat / biały połysk
 hanging chest, material: body - matt, front - laminated MDF / glass, push-click system, colors: white matt / white high gloss
 комод навесной, материал: корпус - матовый, фасад - МДФ высокий глянец, система push-click, цвета: белый матовый / белый глянец



LIMA ST-2

material: płyta meblowa laminowana / wysoki połysk, obrzeża ABS / tkanina
 kolory: dąb sonoma, biały, dąb wotan-popielaty (matera) / popielaty
 material: laminated chipboard / high gloss, ABS edges / cloth
 colors: sonoma oak, white, wotan oak-grey (matera) / grey
 материал: ДСП ламинированная / высокий глянец, кромка ПВХ / ткань, цвет: дуб сонома, белый, дуб вotan-серый (матера) / серый



ST-3

material: drewno lite / stal chromowana / eco skóra
 kolor: drewno - wenge, eco skóra - kremowy
 material: solid wood / chrome steel / eco leather
 color: wood - wenge, eco leather - creamy;
 материал: дерево/ хромированная сталь / экокожа
 цвет: дерево- венге, экокожи - кремовый



ST-11

material: drewno lite / stal malowana proszkowo / stal chromowana / eco skóra, kolory: popielaty / biały lub czarny / naturalny
 material: solid wood / powder coated steel / chrome steel / eco leather, colors: grey / white, black / natural
 материал: массив дерева / сталь с порошковым покрытием / хромированная сталь / экокожа, цвета: серый / белый, черный / натуральный



ST-7

material: stal chromowana / MDF okleinowany
 kolor: dąb sonoma
 material: chrome steel / laminated MDF
 color: sonoma oak
 материал: сталь хромированная / МДФ ламинированная,
 цвет: дуб сонома



BAR-8

material: szkło / stal chromowana
 kolor: czarny
 material: glass / chrome steel
 color: black
 материал: стекло / хромированная сталь
 цвет: черный



BAR-7

material: szkło / stal chromowana
 kolor: czarny
 material: glass / chrome steel
 color: black
 материал: стекло / хромированная сталь
 цвет: черный



BAR-4

material: MDF okleinowany / drewno, kolor: buk
 material: laminated MDF / wood
 color: beech
 материал: ламинированный МДФ / дерево, цвет: бук



SNAP

wymiary: 175/39/180 cm
 materiał: płyta meblowa okleinowana / polipropylen / szkło
 kolor: dąb lefkas - czarny mat
 dimensions: 175/39/180 cm
 material: laminated chipboard / polypropylene / glass
 color: lefkas oak / black matt
 размеры: 175/39/180 см
 материал: ДСП ламинированная / полипропилен / стекло
 цвет: дуб лэфкас / черный матовый



LIVO RTV-180W-K



stolik RTV z kominkiem elektrycznym, korpus - płyta meblowa laminowana / MDF laminowany, kominek - stal malowana proszkowo / szkło / regulacja temperatury / oświetlenie LED / pilot, kolor: biały - czarny
 TV stand with electric fireplace, carcass - laminated chipboard / laminated MDF, fireplace - powder coated steel / glass / adjustable temperature / LED light / remote control, color: white / black
 Тумба под ТВ с электрическим камином, каркас - ламинированная ДСП / ламинированный МДФ, камин - сталь с порошковым покрытием / стекло / регулировка температуры / светодиодная подсветка / пульт дистанционного управления
 цвет: белый / черный



RANDOM RTV-180K



stolik RTV z kominkiem elektrycznym, korpus - płyta meblowa laminowana / MDF laminowany / polipropylen, kominek - stal malowana proszkowo / szkło / regulacja temperatury / oświetlenie LED / pilot, kolor: dąb wotan - czarny
 TV stand with electric fireplace, carcass - laminated chipboard / laminated MDF / polypropylene, fireplace - powder coated steel / glass / adjustable temperature / LED light / remote control, color: wotan oak / black
 Тумба под ТВ с электрическим камином, каркас - ламинированная ДСП / ламинированный МДФ / полипропилен, камин - сталь с порошковым покрытием / стекло / регулировка температуры / светодиодная подсветка / пульт дистанционного управления, цвет: дуб вотан / черный



LIVO RTV

materiał: korpus - mat, front - MDF laminowany / szkło, system push-click, silowniki gazowe
 kolory: biały mat / biały połysk lub antracytowy mat / dąb wotan, * w opcji oświetlenie LED-1 do RTV
 material: body - matt, front - MDF laminated / glass, push-click system, gas lifts
 colors: white matt / white high gloss, anthracite matt / wotan oak, * LED-1 light in option for TV-stand
 материал: корпус - матовый фронтальная часть - МДФ высокий глянец / стекло система push-click, газлифты, цвета: белый матовый / белый глянец, антрацит матовый / дуб вотан
 * в опции подсветка LED-1 к тумбам



LAMINO RTV-1



material: płyta meblowa laminowana / polipropylen
 kolor: dąb craft - czarny
 material: laminated chipboard / polypropylene
 color: craft oak / black
 материал: ДСП ламинированная / полипропилен
 цвет: дуб крафт / черный



SWING RTV-1



material: płyta meblowa laminowana / MDF foliowany / stal malowana proszkowo
 kolor: orzechowy - czarny
 material: laminated chipboard / laminated MDF / powder coated steel
 color: walnut / black
 материал: ДСП ламинированная / МДФ ламинированная / сталь с порошковым покрытием, цвет: орех / черный



ASENSIO RTV-1



material: płyta meblowa laminowana / MDF laminowany / stal malowana proszkowo, kolor: korpus - jasny popiel, nóżki - czarny
 material: laminated chipboard / laminated MDF / powder coated steel
 color: carcass - light grey, legs - black
 материал: ламинированная ДСП / ламинированный МДФ / сталь с порошковым покрытием, цвет: каркас - светло-серый, ножки - черный



BULLET RTV-1



material: płyta meblowa laminowana / MDF laminowany / stal malowana proszkowo, kolor: korpus - czarny, nóżki - złoty
 material: laminated chipboard / laminated MDF / powder coated steel, color: carcass - black, legs - gold
 материал: ламинированная ДСП / ламинированный МДФ / сталь с порошковым покрытием, цвет: каркас - черный, ножки - золото



RANDOM RTV1



material: MDF okleinowany / płyta meblowa okleinowana / polipropylen, kolor: dąb wotan - czarny
 material: laminated MDF / laminated chipboard / polypropylene
 color: wotan oak / black
 материал: МДФ шпонированный / мебельный щит шпонированный / полипропилен
 цвет: дуб вотан - черный



RANDOM RTV2



material: MDF okleinowany / płyta meblowa okleinowana / polipropylen, kolor: dąb wotan - czarny
 material: laminated MDF / laminated chipboard / polypropylene
 color: wotan oak / black
 материал: МДФ шпонированный / мебельный щит шпонированный / полипропилен
 цвет: дуб вотан - черный



RANDOM RTV3



material: MDF okleinowany / płyta meblowa okleinowana / polipropylen, kolor: dąb wotan - czarny
 material: laminated MDF / laminated chipboard / polypropylene
 color: wotan oak / black
 материал: МДФ шпонированный / мебельный щит шпонированный / полипропилен
 цвет: дуб вотан - черный



BORNEO RTV-1



material: płyta meblowa laminowana / MDF laminowany / płyta HDF laminowana / polipropylen, kolor: dąb artisan - czarny
 material: laminated chipboard / laminated MDF / laminated HDF board / polypropylene, color: artisan oak / black
 материал: ламинированная ДСП / ламинированный МДФ / ламинированная плита ДВП повышенной плотности / полипропилен, цвет: дуб артизан / черный



CHARAZIAK DESIGN

SMART RTV-1



material: MDF + okleina naturalna - dębowa / płyta meblowa + okleina naturalna - dębowa / stal malowana proszkowo
 kolor: dąb naturalny - czarny
 material: MDF + natural oak veneer / chipboard + natural oak veneer / powder coated steel, color: natural oak / black
 материал: МДФ + натуральный шпон - дуб / мебельный щит + натуральный шпон - дуб / сталь с порошковым покрытием
 цвет: натуральный дуб - черный



MURANO RTV1



material: MDF okleinowany / płyta meblowa okleinowana / stal malowana proszkowo, kolor: dąb artisan - czarny
 material: laminated MDF / laminated chipboard / powder coated steel
 color: artisan oak / black
 материал: МДФ шпонированный / мебельный щит шпонированный / сталь с порошковым покрытием
 цвет: дуб артизан - черный



MEZO RTV-1



material: płyta meblowa okleinowana / stal malowana proszkowo
 kolor: wielobarwny
 material: laminated chipboard / powder coated steel
 color: multicolored
 материал: плита мебельная ламинированная / окрашенная сталь
 цвет: многоцветный



LIMA RTV-1



material: płyta meblowa laminowana / wysoki połysk, obrzeża ABS
 kolory: dąb sonoma-biały, dąb sonoma, biały
 material: laminated chipboard / high gloss, ABS edges
 colors: sonoma oak-white, sonoma oak, white
 материал: ДСП ламинированная / высокий глянец, кромка АБС
 цвета: дуб сонома-белый, дуб сонома, белый



H-112

tkanina velvet BLUVEL / stal chromowana
 kolory: popielaty #14 lub ciemny zielony #78 / zloty
 velvet cloth BLUVEL / chrome steel
 colors: grey #14 / dark green #78 - gold
 функция поворота BLUVEL / хромированная сталь
 цвета: серый #14 / темно-зеленый #78 - золотой



hokery do blatów kuchennych
 kitchen top bar stools
 полубарные стулья



H-116

tkanina RAVEN / stal chromowana
 kolory: popielaty #10 lub kremowy #22 / zloty
 cloth RAVEN / chrome steel
 colors: grey / beige - gold
 ткань RAVEN / хромированная сталь
 цвета: серый #10 / бежевый #22 - золотой



H-113

tkanina velvet BLUVEL / tkanina / stal malowana proszkowo
 kolor: czarny #19 - bialy / zloty
 velvet cloth BLUVEL / cloth / powder coated steel
 color: black #19 / white - gold
 функция поворота BLUVEL / ткань / сталь с порошковым покрытием
 цвет: черный #19 / белый - золотой

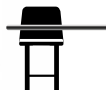

hokery do blatów kuchennych
 kitchen top bar stools
 полубарные стулья



H-115

tkanina velvet BLUVEL / stal malowana proszkowo
 kolory: czarny #19 lub ciemny zielony #78 / zloty
 velvet cloth BLUVEL / powder coated steel
 colors: black #19 / dark green #78 - gold
 функция поворота BLUVEL / сталь с порошковым покрытием
 цвета: черный #19 / темно-зеленый #78 - золотой



hokery do blatów kuchennych
 kitchen top bar stools
 полубарные стулья



H-120

tkanina velvet BLUVEL / stal chromowana
 kolory: popielaty #14, ciemny zielony #78 lub czarny #19 / zloty
 velvet cloth BLUVEL / chrome steel
 colors: grey #14 / dark green #78 / black #19 - gold
 функция поворота BLUVEL / хромированная сталь
 цвета: серый #14 / темно-зеленый #78 / черный #19 - золото



H-106

tkanina velvet BLUVEL / stal malowana proszkowo
 kolory: popielaty #14 lub ciemny zielony #78
 velvet cloth BLUVEL / powder coated steel
 colors: grey #14, dark green #78
 функция поворота BLUVEL / сталь с порошковым покрытием
 цвета: пепельный #14 или темно-зеленый #78



hokery do blatów kuchennych
 kitchen top bar stools
 полубарные стулья



55
53
90+112
61+83

H-104

tkanina / stal malowana proszkowo
kolory: popielaty lub beżowy
cloth / powder coated steel
colors: grey, beige
ткань / сталь с порошковым покрытием
цвета: пепельный или бежевый



43
44
84+106
62+84

H-95

tkanina velvet BLUVEL / stal malowana proszkowo
kolory: popielaty #14, ciemny zielony #78, granatowy #86, czarny #19, beżowy #28, musztardowy #68 lub cynamonowy #4215
velvet cloth BLUVEL / powder coated steel
colors: grey #14, dark green #78, dark blue #86, black #19, beige #28, mustard #68, cinnamon #4215
функция поворота BLUVEL / сталь с порошковым покрытием
цвета: серый #14, темно-зеленый #78, темно-синий #86, черный #19, бежевый #28, горчичный #68 или корица #4215



47
45
84+106
60+82

H-101

tkanina velvet BLUVEL / stal malowana proszkowo
kolory: popielaty #14, ciemny zielony #78, granatowy #86, czarny #19 lub beżowy #28
velvet cloth BLUVEL / powder coated steel
colors: grey #14, dark green #78, dark blue #86, black #19, beige #28
функция поворота BLUVEL / сталь с порошковым покрытием
цвета: серый #14, темно-зеленый #78, темно-синий #86, черный #19 или бежевый #28



55
55
92+114
62+84

H-103

tkanina velvet BLUVEL / stal malowana proszkowo
kolory: popielaty #14 lub ciemny zielony #78
velvet cloth BLUVEL / powder coated steel
colors: grey #14, dark green #78
функция поворота BLUVEL / сталь с порошковым покрытием
цвета: серый #14 или темно-зеленый #78



53
48
78+100
62+84

H-102

tkanina velvet BLUVEL / stal malowana proszkowo
kolory: popielaty #14, ciemny zielony #78, granatowy #86 lub czarny #19
velvet cloth BLUVEL / powder coated steel
colors: grey #14, dark green #78, dark blue #86, black #19
функция поворота BLUVEL / сталь с порошковым покрытием
цвета: серый #14, темно-зеленый #78, темно-синий #86 или черный #19



39
46
89+109
66+86

H-88

eco skóra / stal malowana proszkowo
kolor: brązowy
eco leather / powder coated steel
color: brown
материал: экокожа / сталь с порошковым покрытием, цвет: коричневый



41
48
88+108
64+84

H-89

eco skóra / stal malowana proszkowo
kolor: ciemny popiel lub brązowy
eco leather / powder coated steel
color: dark grey, brown
материал: экокожа / сталь с порошковым покрытием, цвет: темно-серый или коричневый



H-122

tkanina VARDO / stal malowana proszkowo
 kolory: popielaty #11 lub beżowy #28
 cloth VARDO / powder coated steel
 colors: grey #11, beige #28
 ткань VARDO / сталь с порошковым покрытием
 цвет: пепельный #11, бежевый #28

50
54
96+118
62+84



H-117

tkanina velvet / stal malowana proszkowo
 kolory: popielaty lub ciemny zielony
 velvet cloth / powder coated steel
 colors: grey / dark green
 бархатная ткань / сталь с порошковым покрытием
 цвета: серый / темно-зеленый

47
52
96+118
62+84



H-123

eco skóra / sklejka gięta / stal chromowana
 kolory: czarny - orzechowy lub popielaty - orzechowy
 eco leather / bent plywood / chrome steel
 colors: black / walnut, grey / walnut
 экокожа / гнутая фанера / хромированная сталь
 цвет: черный / орех, пепельный / орех

hokery do blatów kuchennych
 kitchen top bar stools
 полубарные стулья

55
51
91
63

360°



H-124

tkanina - velvet / sklejka gięta / stal malowana proszkowo
 kolor: czarny - orzechowy
 velvet cloth / bent plywood / powder coated steel
 colors: black / walnut
 ткань - бархат / гнутая фанера / сталь
 с порошковым покрытием, цвет: черный / орех

55
52
93+114
62+83



H-100

sklejka gięta / eco skóra / stal chromowana
 kolor: orzech / czarny
 bent plywood / eco leather / chrome steel
 color: walnut / black
 материал: клееное дерево - / экокожа / сталь
 хромированная, цвет: орех / черный

53
50
88+109
64+85



H-45

stal chromowana / sklejka gięta / tapicerka
 kolory: drewno - jasny dąb, eco skóra - czarny
 chrome steel / bent plywood / upholstery
 colors: wood - light oak, eco leather - black
 хромированная сталь / клееное дерево / ткань
 цвет: дерево - светлый дуб, экокожа - черный

59
46
90+112
63+84



H-44

stal chromowana / sklejka gięta / eco skóra
 kolor: drewno - orzech, eco skóra - kremowy
 chrome steel / bent plywood / eco leather
 color: wood - walnut, eco leather - creamy
 хромированная сталь / клееное дерево / экокожа,
 цвет: дерево - орех, экокожа - кремовый

53
48
93+115
61+82



H-44

stal chromowana / sklejka gięta / eco skóra
 kolor: drewno - jasny dąb, eco skóra - czarny
 chrome steel / bent plywood / eco leather
 color: wood - light oak, eco leather - black
 хромированная сталь / клееное дерево / экокожа,
 цвет: клееное дерево - светлый дуб, экокожа - черный

53
48
93+115
61+82



45
49
85+105
61+81

H-109

tkanina bouclé / sklejka gięta / stal chromowana
kolor: kremowy - orzechowy
boucle cloth / bent plywood / chrome steel
color: cream / walnut
ткань букле / гнутая фанера / хромированная сталь, цвет: кремовый / орех



47
43
84
66

H-110

tkanina bouclé / sklejka gięta / stal chromowana
kolor: kremowy - orzechowy
boucle cloth / bent plywood / chrome steel
color: cream / walnut
ткань букле / гнутая фанера / хромированная сталь, цвет: кремовый - орех

hokery do blatów kuchennych
kitchen top bar stools
полубарные стулья



48
52
92
65

H-114

tkanina / stal malowana
kolor: popielaty lub beżowy / orzechowy
cloth / painted steel
colors: grey / beige - walnut
ткань / окрашенная сталь
цвета: серый, бежевый / орех

hokery do blatów kuchennych
kitchen top bar stools
полубарные стулья



47
49
98
75

H-93

tkanina velvet BLUVEL / drewno lite
kolory: granatowy #86, ciemny popiel #14 lub ciemny zielony #78 - orzech
velvet cloth BLUVEL / solid wood
colors: dark blue #86, dark grey #14, dark green #78 / walnut
материал: функция поворота BLUVEL / массив дерева
цвета: темно-синий #86, темно-серый #14 или темно-зеленый #78 / орех



41
48
83
58

BORYS LOW

drewno lite bukowe / tkanina
kolory: biały / INARI 23, dąb sonoma / INARI 23, ciemny orzech / LARS07
solid beech wood / cloth
colors: white / INARI 23, sonoma oak / INARI 23, dark walnut / LARS07
массив бука / ткань
цвета: белый / INARI 23, дуб сонома / INARI 23, темный орех / LARS07

hokery do blatów kuchennych
kitchen top bar stools
полубарные стулья



47
57
113
77

H-97

rattan syntetyczny / stal malowana proszkowo
kolory: naturalny lub czarny
synthetic rattan / powder coated steel
colors: natural, black
синтетический ротанг / сталь с порошковым покрытием, цвета: натуральный или черный



54
52
99
74

H-105

tkanina / rattan syntetyczny / stal malowana proszkowo, kolor: naturalny - czarny
cloth / synthetic rattan / powder coated steel
color: natural / black
ткань / синтетический ротанг / сталь с порошковым покрытием
цвет: натуральный - черный



43
42
81
76

H-86

tkanina / polipropylen / sklejka
kolor: biało - popielaty
cloth / polypropylene / plywood
color: white / grey
ткань / полипропилен / МДФ
цвет: белый / серый



47
47
103
75

H-111

polipropylen
kolor: czarny - naturalny
polypropylene
color: black / natural
полипропилен
цвет: черный / натуральный

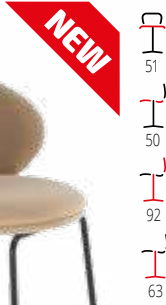

H-121

tkanina velvet MAVEL / stal malowana proszkowo
kolory: popielaty #14 lub beżowy #38
velvet cloth MAVEL / powder coated steel
colors: grey #14, beige #38
ткань бархат MAVEL / сталь с порошковым покрытием
цвет: пепельный #14, бежевый #38



hokery do blatów kuchennych
kitchen top bar stools
полубарные стулья



H-118

tkanina / stal malowana proszkowo
kolory: popielaty, beżowy lub wielokolorowy
cloth / powder coated steel
colors: grey / beige / multicolored
ткань / сталь с порошковым покрытием
цвета: серый / бежевый / разноцветный



hokery do blatów kuchennych
kitchen top bar stools
полубарные стулья



H-107

tkanina - velvet / stal malowana proszkowo
kolory: popielaty lub ciemny zielony
velvet cloth / powder coated steel
colors: grey, dark green
ткань - бархат / сталь с порошковым покрытием
цвета: пепельный или темно-зеленый



hokery do blatów kuchennych
kitchen top bar stools
полубарные стулья



H-96

tkanina velvet / stal malowana proszkowo
kolory: popielaty, ciemny zielony, granatowy lub beżowy
velvet cloth / powder coated steel
colors: grey, dark green, dark blue, beige
материал: бархатная ткань / сталь с порошковым покрытием, цвета: серый, темно-зеленый, темно-синий или бежевый



hokery do blatów kuchennych
kitchen top bar stools
полубарные стулья



H-108

tkanina velvet BLUVEL / stal malowana proszkowo
kolory: popielaty #14 lub ciemny zielony #78,
velvet cloth BLUVEL / powder coated steel
colors: grey #14, dark green #78
funkcja powrotu BLUVEL / сталь с порошковым покрытием
цвета: серый #14 или темно-зеленый #78



hokery do blatów kuchennych
kitchen top bar stools
полубарные стулья



H-119

tkanina bouclé / stal malowana proszkowo
kolor: kremowy
boucle cloth / powder coated steel
color: cream
ткань букле / сталь с порошковым покрытием
цвет: кремовый



hokery do blatów kuchennych
kitchen top bar stools
полубарные стулья

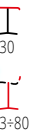

H-64

stal malowana / MDF okleinowany
kolor: coffee-old vasion
painted steel / laminated MDF
color: coffee / old vasion
крашенная сталь / ламинированный МДФ
цвет: кофе-old vasion



H-17

stal chromowana / tworzywo ABS lakierowane
kolor: biały
chrome steel / lacquered plastic ABS
color: white
хромированная сталь / окрашенный пластик ABS
цвет: белый



H-48

stal chromowana / polipropylen
kolor: biały
chrome steel / polypropylene
color: white
хромированная сталь / полипропилен
цвет: белый



H-1

stal chromowana / PVC
kolor: czarny
chrome steel / PVC
color: black
хромированная сталь / ПВХ,
цвет: черный



H-21

stal chromowana / eco skóra
kolory: kremowy lub czarny
chrome steel / eco leather
colors: cream, black
хромированная сталь / эकोкожа
цвета: кремовый или черный



H-34

stal chromowana / sklejka gięta / eco skóra
kolor: drewno - orzech, eco skóra - czarny
chrome steel / bent plywood / eco leather
color: wood - walnut, eco leather - black
хромированная сталь / клееное дерево / эकोкожа
цвет: дерево - орех, эकोкожа - черный



H-69

stal chromowana / eco skóra
kolor: czarny
chrome steel / eco leather
color: black
хромированная сталь / эकोкожа
цвет: черный



MATRIX 2

hokery do blatów kuchennych
kitchen top bar stools
полубарные стулья

mechanizm podstawowy, stal chromowana /
tkanina / eco skóra, kolor: biało-popielaty
basic mechanism, chrome steel /
cloth / eco leather, color: white / grey
механизм пиастра, хромированная сталь /
ткань / эकोкожа, цвет: бело-серый



H-46

stal chromowana / eco skóra
kolor: biało-czarny
chrome steel / eco leather
color: white / black
хромированная сталь / эकोкожа
цвет: черно-белый



H-15

stal chromowana / eco skóra
kolory: kremowy, popiel lub czarny
chrome steel / eco leather
colors: cream, grey, black
хромированная сталь / эकोкожа
цвета: кремовый, серый или черный



ROCCA zestaw

zestaw ogrodowy (sofa + fotel 2x + ława)

materiał: **aluminium** malowane proszkowo / szkło / linka / tkanina

kolor: ciemny popiel - jasny popiel

garden set (sofa + chair 2x + c. table)

materiał: powder coated aluminum / glass / rope / cloth

color: dark grey / light grey

садовый гарнитур (софа + 2 стула + стол журнальный)

материал: алюминий с порошковым покрытием / стекло / веревка / ткань,
цвет: темно-серый / светло-серый

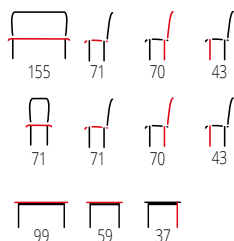

SHARK zestaw

zestaw ogrodowy (sofa + fotel 2x + ława)

materiał: stal malowana proszkowo / szkło / tkanina

kolor: ciemny brąz - cappuccino

garden set (sofa + chair 2x + c. table)

materiał: powder coated steel / glass / cloth

color: dark brown / cappuccino

садовый гарнитур (софа + 2 стула + стол журнальный)

материал: сталь с порошковым покрытием / стекло / ткань
цвет: темно-коричневый / капучино

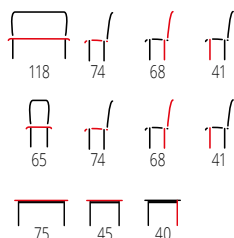

NEW

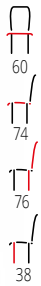

CONOR zestaw

zestaw ogrodowy (sofa + fotel 2x + ława)
 materiał: stal malowana proszkowo / szkło / siatka, kolor: ciemny popiel
 garden set (sofa + chair 2x + c. table)
 materiał: powder coated steel / glass / mesh, color: dark grey
 садовый комплект (диван + 2 кресла + журнальный стол)
 материал: сталь с порошковым покрытием / стекло / сетка, цвет: темно-пепельный



GARDENA 1S

GARDENA 2S

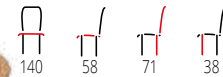

GARDENA 1S / 2S

materiał: rattan syntetyczny / stal malowana proszkowo / tkanina
 kolor: naturalny - wielobarwny
 materiał: synthetic rattan / powder coated steel / cloth
 color: natural / multicolored
 материал: синтетический ротанг / сталь с порошковым покрытием / ткань
 цвет: натуральный / разноцветный



IKARO XL

materiał: rattan syntetyczny / tkanina / stal malowana proszkowo
 kolor: naturalny - popielaty
 materiał: synthetic rattan / cloth / powder coated steel
 color: natural / grey
 материал: синтетический ротанг / ткань / сталь с порошковым покрытием, цвет: натуральный / серый

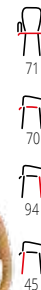

IKARO

materiał: rattan syntetyczny / stal malowana proszkowo / tkanina, kolor: naturalny - popielaty
 materiał: synthetic rattan / powder coated steel / cloth
 color: natural / grey
 материал: синтетический ротанг / сталь с порошковым покрытием / ткань, цвет: натуральный / серый



IKARO 2

materiał: tkanina / rattan syntetyczny / stal malowana proszkowo, kolor: czarny - popielaty
 materiał: cloth / synthetic rattan / powder coated steel
 color: black / grey
 материал: ткань / синтетический ротанг / сталь с порошковым покрытием, цвет: черный - пепельный

NEW



CALVO + krzesła K532 / CALVO + K532 chairs

- | materiał: polipropylen, kolory: biały, czarny, miętowy lub khaki
- | material: polypropylene, colors: white, black, mint, khaki
- | материал: полипропилен, цвет: белый, черный, мятный, хаки



NEW



BOSCO kwadrat + krzesła K529 / BOSCO square + K529 chairs

- | materiał: stal malowana proszkowo, kolory: biały lub czarny
- | material: powder coated steel, colors: white, black
- | материал: сталь с порошковым покрытием, цвет: белый, черный



NEW



BOSCO + krzesła K530 / BOSCO + K530 chairs

- | materiał: stal malowana proszkowo, kolory: biały lub czarny
- | material: powder coated steel, colors: white, black
- | материал: сталь с порошковым покрытием, цвет: белый, черный





NEW



ZLATAN

materiał: stal malowana proszkowo / siatka / polipropylen
kolor: ciemny popiel
material: powder coated steel / mesh / polypropylene
color: dark grey
материал: сталь с порошковым покрытием / сетка / полипропилен, цвет: темно-пепельный



GATTO

materiał: tkanina / stal malowana proszkowo
kolor: popielaty
material: cloth / powder coated steel
color: grey
материал: ткань / сталь с порошковым покрытием
цвет: серый



WHISPER

materiał: tkanina / rattan syntetyczny / stal malowana proszkowo, kolor: czarny - naturalny
material: cloth / synthetic rattan / powder coated steel
color: black / natural
материал: синтетический ротанг / сталь с порошковым покрытием
цвет: черный / натуральный



FODEN

materiał: drewno lite - kauczukowe / sznurek
kolor: czarny - naturalny
material: solid rubber wood / string
color: black / natural
материал: твердая древесина - гивея / нить
цвет: черный / натуральный



FODEN 2

materiał: drewno lite - jesionowe / rattan naturalny
kolor: naturalny
material: solid ash wood / natural rattan
color: natural
материал: массив ясеня / натуральный ротанг
цвет: натуральный



PINO

materiał: tkanina / rattan syntetyczny / stal malowana proszkowo, kolor: ciemny popiel - jasny popiel
material: cloth / synthetic rattan / powder coated steel
color: dark grey / light grey
материал: ткань / синтетический ротанг / сталь с порошковым покрытием
цвет: темно-серый / светло-серый



MELBY

materiał: tkanina / stal malowana proszkowo / polipropylen
kolor: stelaż - czarny, tapicerka - popielaty
material: cloth / powder coated steel / polypropylene
color: frame - black, upholstery - grey
материал: ткань / сталь с порошковым покрытием / полипропилен, цвет: каркас - черный, обивка - серый



MELBY

materiał: tkanina / stal malowana proszkowo / polipropylen
kolor: stelaż - biały, tapicerka - popielaty
material: cloth / powder coated steel / polypropylene
color: frame - white, upholstery - grey
материал: ткань / сталь с порошковым покрытием / полипропилен, цвет: каркас - белый, обивка - серый



TROY

materiał: stal malowana proszkowo / rattan syntetyczny
kolor: brązowy
material: powder coated steel / synthetic rattan
color: brown
материал: окрашенная сталь / искусственный ротанг
цвет: коричневый



K529

materiał: polipropylen
 kolory: biały, czarny, biały / naturalny lub czarny / naturalny
 material: polypropylene
 colors: white, black, white / natural, black / natural
 материал: полипропилен
 цвет: белый, черный, белый / натуральный, черный / натуральный



K530

materiał: polipropylen
 kolory: biały / naturalny lub czarny / naturalny
 material: polypropylene
 colors: white / natural, black / natural
 материал: полипропилен
 цвет: белый / натуральный, черный / натуральный



K532

materiał: polipropylen
 kolory: biały, czarny, miętowy lub khaki
 material: polypropylene
 colors: white, black, mint, khaki
 материал: полипропилен
 цвет: белый, черный, мятный, хаки



K490

materiał: polipropylen
 kolory: biały, czarny lub miętowy
 material: polypropylene
 colors: white, black, mint
 материал: полипропилен
 цвета: белый, черный или мятный



K514

materiał: polipropylen
 kolory: biały, czarny, jasny niebieski, miętowy lub pomarańczowy
 material: polypropylene
 colors: white, black, light blue, mint, orange
 материал: полипропилен
 цвета: белый, черный, светло-голубой, мятный, горчичный или апельсиновый



K492

materiał: polipropylen
kolory: biały, czarny lub jasny popiel
material: polypropylene
colors: white, black, light grey
материал: полипропилен
цвета: белый, черный, светло-серый



K491

materiał: polipropylen
kolory: biały, czarny lub musztardowy
material: polypropylene
colors: white, black, mustard
материал: полипропилен
цвета: белый, черный или горчичный



H-111

polipropylen
kolor: czarny - naturalny
polypropylene
color: black / natural
полипропилен
цвет: черный / натуральный



K512

materiał: polipropylen
kolor: czarny - naturalny
material: polypropylene
color: black / natural
материал: полипропилен
цвет: черный / натуральный



K483

materiał: polipropylen
kolor: naturalny - czarny
material: polypropylene
color: natural / black
материал: полипропилен
цвет: натуральный - черный



H-105

materiał: tkanina / rattan syntetyczny / stal malowana proszkowo, kolor: naturalny - czarny
material: cloth / synthetic rattan / powder coated steel
color: natural / black
материал: ткань / синтетический ротанг / сталь с порошковым покрытием
цвет: натуральный - черный



H-97

materiał: rattan syntetyczny / stal malowana proszkowo
kolory: naturalny lub czarny
material: synthetic rattan / powder coated steel
colors: natural, black
материал: синтетический ротанг / сталь с порошковым покрытием, цвета: натуральный или черный



K472

materiał: tkanina / rattan syntetyczny / stal malowana proszkowo
kolor: naturalny - czarny
material: cloth / synthetic rattan / powder coated steel
color: natural / black
материал: ткань / синтетический ротанг / сталь с порошковым покрытием, цвет: натуральный - черный



NEW



K541

materiał: rattan syntetyczny / tkanina / stal malowana proszkowo
 kolor: naturalny - popielaty
 material: synthetic rattan / cloth / powder coated steel
 color: natural / grey
 материал: ротанг синтетический / ткань / сталь с порошковым покрытием, цвет: натуральный / пепельный



K456

materiał: rattan syntetyczny / tkanina / stal malowana proszkowo, kolor: naturalny - popielaty
 material: synthetic rattan / cloth / powder coated steel
 color: natural / grey
 материал: синтетический ротанг / ткань / сталь с порошковым покрытием, цвет: натуральный / серый



K400

materiał: rattan syntetyczny / stal malowana proszkowo / tkanina, kolor: naturalny - popielaty
 material: synthetic rattan / powder coated steel / cloth, color: natural / grey
 материал: синтетический ротанг / сталь с порошковым покрытием / ткань, цвет: натуральный / серый



MELODY

materiał: rattan naturalny / stal malowana proszkowo
 kolor: naturalny
 material: natural rattan / powder coated steel
 color: natural
 материал: натуральный ротанг / сталь с порошковым покрытием, цвет: натуральный



INDIANA

materiał: rattan naturalny / stal malowana proszkowo
 kolor: naturalny
 material: natural rattan / powder coated steel
 color: natural
 материал: ткань / сталь хромированная, цвет: обивка - темно-зеленый, опоры - золотой



K335

materiał: rattan naturalny / stal malowana proszkowo, kolory: naturalny lub czarny
 material: natural rattan / powder coated steel
 colors: natural, black
 материал: ротанг натуральный / сталь с порошковым покрытием, цвета: натуральный или серый



K336

materiał: rattan naturalny / stal malowana proszkowo, kolor: naturalny - ciemny brąz
 material: natural rattan / powder coated steel, color: natural / dark brown
 материал: ротанг натуральный / сталь с порошковым покрытием, цвет: натуральный / темно-коричневый

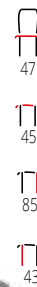

K401

materiał: rattan syntetyczny / tkanina / stal malowana proszkowo
 kolory: naturalny - czarny lub czarny - popielaty
 material: synthetic rattan / cloth / powder coated steel
 colors: natural - black, black - grey
 материал: синтетический ротанг / ткань / сталь с порошковым покрытием, цвета: натуральный / черный или серый / черный



K337

materiał: rattan naturalny / stal malowana proszkowo, kolory: naturalny lub czarny
 material: natural rattan / powder coated steel
 colors: natural, black
 материал: ротанг натуральный / сталь с порошковым покрытием, цвета: натуральный или серый



RASMUS

materiał: tkanina / rattan syntetyczny / stal malowana proszkowo, kolor: jasny popiel
 material: cloth / synthetic rattan / powder coated steel, color: light grey
 материал: ткань / синтетический ротанг / сталь с порошковым покрытием, цвет: светло-серый



EGGY

materiał: rattan syntetyczny / tkanina / stal malowana proszkowo, kolor: czarny - popielaty
 material: synthetic rattan / cloth / powder coated steel, color: black / grey
 материал: синтетический ротанг / ткань / сталь с порошковым покрытием, цвет: черный / серый

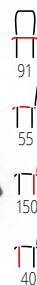

OSKAR

materiał: tkanina / rattan syntetyczny / stal malowana proszkowo, kolor: naturalny - jasny popiel
 material: cloth / synthetic rattan / powder coated steel, color: natural / light grey
 материал: ткань / синтетический ротанг / сталь с порошковым покрытием, цвет: натуральный / светло-серый

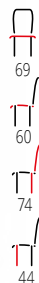

BARI

materiał: rattan syntetyczny / stal malowana proszkowo, kolor: brązowy - czarny
 material: synthetic rattan / powder coated steel, color: brown / black
 материал: искусственный ротанг / сталь с порошковым покрытием, цвет: коричневый - черный



K407

materiał: rattan syntetyczny / stal malowana proszkowo, kolor: naturalny
 material: synthetic rattan / powder coated steel, color: natural
 материал: синтетический ротанг / сталь с порошковым покрытием, цвет: натуральный

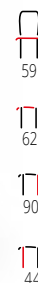

K457

materiał: rattan syntetyczny / stal malowana proszkowo, kolor: naturalny
 material: synthetic rattan / powder coated steel, color: natural
 материал: синтетический ротанг / сталь с порошковым покрытием, цвет: натуральный



Stół FALCON + krzesła K457 / FALCON table + K457 chairs

materiał: szkło / rattan syntetyczny / stal malowana proszkowo, kolor: naturalny - czarny
 material: glass / synthetic rattan / powder coated steel, color: natural / black
 материал: стекло / синтетический ротанг / сталь с порошковым покрытием, цвет: натуральный / черный



TINA

materiał: stal malowana proszkowo, kolor: czarny
 material: powder coated steel, color: black
 материал: окрашенная сталь, цвет: черный



**Stół MASTER + krzesła MIDAS /
MASTER table + MIDAS chairs**

- | materiał: szkło / rattan syntetyczny, kolor: ciemny brąz-czarny
- | material: glass / synthetic rattan, color: dark brown / black
- | материал: стекло / искусственный ротанг, цвет: темно-коричневый-черный



**Stół MOBIL + krzesła MIDAS /
MOBIL table + MIDAS chairs**

- | materiał: szkło / rattan syntetyczny, kolor: ciemny brąz-czarny
- | material: glass / synthetic rattan, color: dark brown / black
- | материал: стекло / искусственный ротанг, цвет: темно-коричневый-черный



**Stół MOSLER + krzesła MOSLER /
MOSLER table + MOSLER chairs**

- | materiał: szkło / stal malowana proszkowo
- | kolor: ciemny popiel
- | material: glass / powder coated steel
- | color: dark grey
- | материал: стекло / сталь с порошковым покрытием
- | цвет: темно-серый



**Stół MIDAS + krzesła MIDAS /
MIDAS table + MIDAS chairs**

- | materiał: szkło / rattan syntetyczny, kolor: ciemny brąz
- | material: glass / synthetic rattan, color: dark brown
- | материал: стекло / искусственный ротанг, цвет: темно-коричневый



MOSLER leżak / MOSLER sunbed

- | materiał: siatka / stal malowana proszkowo, kolor: popiel - ciemny popiel
- | material: mesh / powder coated steel, color: grey / dark grey
- | материал: сетка / сталь с порошковым покрытием, цвет: серый / темно-серый

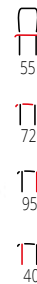

**MOSLER krzesło /
MOSLER chair**

- | materiał: siatka / stal malowana proszkowo
- | kolor: popiel - ciemny popiel
- | material: mesh / powder coated steel
- | color: grey / dark grey
- | материал: сетка / сталь с порошковым покрытием
- | цвет: темно-серый / серый



MIDAS

- | materiał: rattan syntetyczny / stal
- | kolor: ciemny brąz
- | material: synthetic rattan / steel
- | color: dark brown
- | материал: искусственный ротанг / сталь
- | цвет: темно-коричневый



B-52

biurko z funkcją regulacji wysokości / ekran dotykowy / ładowanie bezprzewodowe / port USB, materiał: szkło / stal malowana proszkowo, kolory: biały
 desk with adjustable height / touch control buttons / wireless charging / USB, material: glass / powder coated steel colors: white
 компьютерный стол с регулировкой высоты / тачскрин / беспроводная зарядка / порт USB, материал: стекло / сталь с порошковым покрытием, цвет: белый

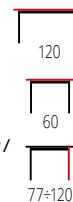

B-52

biurko z funkcją regulacji wysokości / ekran dotykowy / ładowanie bezprzewodowe / port USB
 materiał: szkło / stal malowana proszkowo
 kolor: czarny
 desk with adjustable height / touch control buttons / wireless charging / USB, material: glass / powder coated steel color: black
 компьютерный стол с регулировкой высоты / тачскрин / беспроводная зарядка / порт USB, материал: стекло / сталь с порошковым покрытием, цвет: черный



B-53

biurko z funkcją regulacji wysokości, materiał: płyta meblowa okleinowana - melamina / stal malowana proszkowo
 kolory: dąb złoty - czarny, dąb złoty - biały lub biały
 desk with adjustable height, material: laminate chipboard - melamine / powder coated steel colors: golden oak / black, golden oak / white, white
 компьютерный стол с регулировкой высоты, материал: ДСП ламинированная - меламин / сталь с порошковым покрытием
 цвет: дуб золотой - черный, дуб золотой - белый, белый





krzesło K529

B-51

material: MDF okleinowany / stal malowana proszkowo
 kolor: naturalny - czarny
 material: laminated MDF / powder coated steel
 color: natural / black
 материал: МДФ ламинированный / сталь с порошковым покрытием
 цвет: натуральный - черный

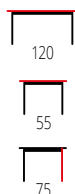

krzesło K515

CARMEN

material: lustro / płyta meblowa okleinowana - melamina / rattan naturalny / stal malowana proszkowo
 kolor: naturalny - czarny
 material: mirror / laminated chipboard - melamine / natural rattan / powder coated steel
 color: natural / black
 материал: зеркало/шпонированный мебельный щит-меламин / натуральный ротанг/сталь с порошковым покрытием
 цвет: натуральный/черный

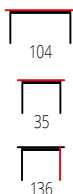

krzesło K308

B-34

material: MDF okleinowany / stal malowana proszkowo
 kolor: dąb sonoma-biały
 material: laminated MDF / powder coated steel
 color: sonoma oak / white
 материал: ламинированный МДФ / окрашенная сталь
 цвет: дуб сонома / белый

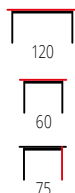



krzesło K532

B-50

materiał: płyta meblowa okleinowana - melamina / stal malowana proszkowo, kolor: dąb złoty - czarny
 material: laminated chipboard - melamine / powder coated steel, color: golden oak / black
 материал: ДСП ламинированная - меламин / сталь с порошковым покрытием
 цвет: дуб золотой - черный



krzesło K478

B-46

materiał: płyta meblowa okleinowana - melamina / stal malowana proszkowo
 kolor: orzechowy - czarny
 material: laminated chipboard - melamine / powder coated steel
 color: walnut / black
 материал: шпонированный мебельный щит - меламин / сталь с порошковым покрытием
 цвет: орех - черный

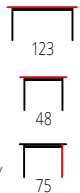

krzesło AZUL

B-47

materiał: płyta meblowa okleinowana - melamina / stal malowana proszkowo
 kolor: orzechowy - czarny
 material: laminated chipboard - melamine / powder coated steel
 color: walnut / black
 материал: шпонированный мебельный щит - меламин / сталь с порошковым покрытием
 цвет: орех - черный

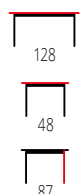



fotel FALCAO

B-48

biurko dwustanowiskowe, materiał: płyta meblowa okleinowana - melamina / stal malowana proszkowo
 kolor: dąb sonoma - biały
 double workstation desk, material: laminated chipboard - melamine / powder coated steel
 color: sonoma oak / white
 стол с двумя рабочими местами
 материал: шпонированный мебельный щит - меламин / сталь с порошковым покрытием
 цвет: дуб сонома - белый

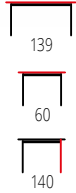

krzesło SMART-KR

SMART B-1

materiał: płyta meblowa + okleina naturalna (dębowa) / stal malowana proszkowo
 kolor: dąb naturalny - czarny
 materiał: laminated chipboard + natural veneer (oak) / powder coated steel
 color: natural oak / black
 материал: мебельный щит + шпон натуральный (дуб) / сталь с порошковым покрытием
 цвет: дуб натуральный - черный



fotel BLOOM

B-43

materiał: MDF okleinowany / stal malowana proszkowo
 kolor: dąb złoty - czarny
 materiał: laminated MDF / powder coated steel
 color: golden oak / black
 материал: MDF ламинированная / сталь с порошковым покрытием
 цвет: дуб золотой / черный

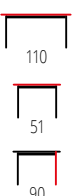



krzesło K450

B-44

materiał: płyta meblowa okleinowana / stal malowana proszkowo
 kolor: dąb sonoma - czarny
 materiał: laminated chipboard / powder coated steel
 color: sonoma oak / black
 материал: ламинированная ДСП / сталь с порошковым покрытием
 цвет: Дуб Сонома / черный

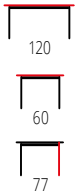

fotel TULIP

B-41

materiał: MDF okleinowany / stal malowana proszkowo
 kolor: dąb złoty - czarny
 materiał: laminated MDF / powder coated steel
 color: golden oak / black
 материал: МФ ламинированная / сталь с порошковым покрытием
 цвет: дуб золотой / черный



krzesło K332

B-36

materiał: szkło / MDF okleinowany / stal malowana proszkowo
 kolor: dąb złoty - czarny
 materiał: glass / laminated MDF / powder coated steel
 color: golden oak / black
 материал: стекло / МФ ламинированная / сталь с порошковым покрытием
 цвет: дуб золотой - черный

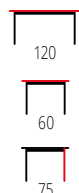



NARVIK B-1

materiał: płyta meblowa okleinowana / stal malowana proszkowo,
 kolory: czarny - dąb sonoma lub biały - dąb sonoma
 material: laminated chipboard / powder coated steel
 colors: black / sonoma oak, white / sonoma oak
 материал: ДСП ламинированная / сталь с порошковым покрытием, цвета: черный - дуб сонома, белый - дуб сонома

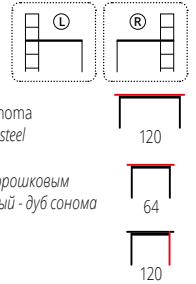

B-39

materiał: MDF okleinowany / stal malowana proszkowo
 kolor: orzech miodowy - czarny
 material: laminated MDF / powder coated steel
 color: honey walnut / black
 материал: МДФ ламинированная / сталь с порошковым покрытием
 цвет: орех медовый - черный



BOLIVAR KN-1

materiał: MDF okleinowany / stal malowana proszkowo
 kolor: dąb złoty - czarny
 material: laminated MDF / powder coated steel
 color: golden oak / black
 материал: ламинированная МДФ / окрашенная сталь
 цвет: дуб золотой / черный

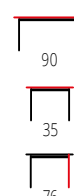



krzesło K490

AGNES

materiał: lustro / płyta meblowa
okleinowana - melamina / stal malowana proszkowo
kolor: biały - czarny
material: mirror / laminated chipboard - melamine /
powder coated steel
color: white / black
материал: зеркало/линоированный
мебельный щит-меламин /
сталь с порошковым покрытием
цвет: белый/черный

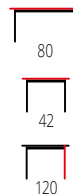

krzesło K245

B-33

materiał: MDF okleinowany /
stal malowana proszkowo /
szkło, kolor: dąb sonoma-biały
material: laminated MDF /
powder coated steel /
glass, color: sonoma oak / white
материал: ламинированный МДФ /
окрашенная сталь / стекло
цвет: дуб сонома / белый

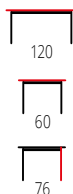

KN-4

materiał: szkło / stal chromowana
kolor: dymiony / srebrny
material: glass / chrome steel
color: smoked / silver
материал: стекло / хромированная сталь
цвет: дымчатый / серебристый



KN-5

materiał: szkło / stal chromowana
kolor: dymiony / srebrny
material: glass / chrome steel
color: smoked / silver
материал: стекло / хромированная сталь
цвет: дымчатый / серебристый





fotel BERKEL

B-49

oświetlenie LED, uchwyt na napój, uchwyt na akcesoria,
materiał: MDF okleinowany / stal malowana proszkowo
kolor: czarny - czerwony

LED light, cup holder, accessory holder
material: laminated MDF / powder coated steel
color: black / red

Светодиодное освещение, подстаканник, держатель для
аксессуаров, материал: шпонированный МДФ / сталь
с порошковым покрытием, цвет: черно-красный

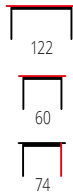

fotel NITRO

B-40

oświetlenie LED, materiał: MDF okleinowany /
stal malowana proszkowo
kolor: czarno - czerwony

LED light, materiał: laminated MDF /
powder coated steel
color: black / red

освещение LED, материал: МДФ ламинированная /
сталь с порошковым покрытием
цвет: черно / красный



INFERNO konsolka

materiał: MDF + okleina naturalna (dębowa) /
stal malowana proszkowo
kolor: dąb naturalny, nogi - czarny

material: MDF + natural oak veneer / powder coated steel
color: natural oak, legs - black

материал: МДФ + натуральный шпон (дуб) /
сталь с порошковым покрытием
цвет: натуральный дуб, ножки - черный

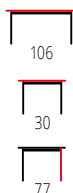

CHARAZIAK
DESIGN



SARA

konsolka z siedziskiem
 materiał: MDF lakierowany / szkło
 kolor: biały mat
 dresser console with stool
 materiał: lacquered MDF / glass
 color: white matt
 консоль с сиденьем
 материал: лакированный МДФ / стекло
 цвет: белый матовый

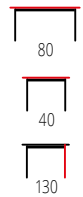

HOLLYWOOD

| materiał: płyta meblowa okleinowana, oświetlenie LED, kolor: biały
 | material: laminated chipboard, LED lights, color: white
 | материал: ламинированная ДСП / LED, цвет: белый



HOLLYWOOD

| materiał: płyta meblowa okleinowana, oświetlenie LED, kolor: czarny
 | material: laminated chipboard, LED lights, color: black
 | материал: ламинированная ДСП / LED, цвет: черный





HOLLYWOOD

materiał: płyta meblowa okleinowana /
oświetlenie LED, kolor: dąb artisan
material: laminated chipboard /
LED lights, color: artisan oak
материал: шпонированный мебельный щит /
светодиодное освещение, цвет: дуб артизан

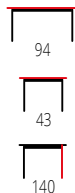

HOLLYWOOD XL

materiał: płyta meblowa okleinowana /
oświetlenie LED, kolor: dąb artisan
material: laminated chipboard /
LED lights, color: artisan oak
материал: шпонированный мебельный щит /
светодиодное освещение, цвет: дуб артизан

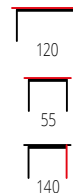

HOLLYWOOD XL

materiał: płyta meblowa okleinowana /
oświetlenie LED, kolor: biały
material: laminated chipboard /
LED lights, color: white
материал: шпонированный мебельный щит /
светодиодное освещение, цвет: белый

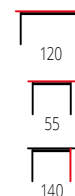

HOLLYWOOD XL

materiał: płyta meblowa okleinowana /
oświetlenie LED, kolor: czarny
material: laminated chipboard /
LED lights, color: black
материал: шпонированный мебельный щит /
светодиодное освещение, цвет: черный





fotel VESUVIO 2

B-30

materiał: MDF lakierowany na wysoki połysk / stal chromowana, kolor: biały
 material: high gloss lacquered MDF / chrome steel color: white
 материал: лакированный (глянцевый) МДФ / хромированная сталь, цвет: белый

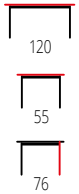

krzesło K513

B-31

materiał: MDF lakierowany na wysoki połysk / stal nierdzewna, kolor: biały
 material: high gloss lacquered MDF / stainless steel, color: white
 материал: лакированный (глянцевый) МДФ / сталь нерж., цвет: белый



PORTOS

B-32

materiał: MDF lakierowany na wysoki połysk / stal nierdzewna, kolor: biały
 material: high gloss lacquered MDF / stainless steel, color: white
 материал: лакированный (глянцевый) МДФ / сталь нерж., цвет: белый

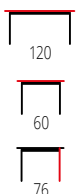



SERGIO

biurko z możliwością regulacji szerokości
 materiał: płyta meblowa okleinowana /
 MDF okleinowany / drewno lite
 kolor: antracyt mat - dąb wotan
 desk with adjustable width
 material: laminated chipboard /
 laminated MDF / solid wood
 color: anthracite matt - wotan oak
 стол с регулируемой шириной
 материал: шпонированный мебельный щит /
 шпонированный МДФ / массив дерева
 цвет: матовый антрацит - дуб вотан

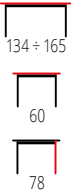

SERGIO XL

biurko proste albo narożne
 materiał: płyta meblowa okleinowana /
 MDF okleinowany / drewno lite
 kolor: antracyt mat - dąb wotan
 regular or corner desk
 material: laminated chipboard /
 laminated MDF / solid wood
 color: anthracite matt - wotan oak
 письменный стол прямой или угловой
 материал: шпонированный мебельный щит /
 шпонированный МДФ / массив дерева
 цвет: матовый антрацит - дуб вотан

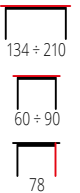

GROSSO

materiał: płyta meblowa laminowana
 kolory: antracyt mat - dąb wotan
 lub dąb złoty - biały
 material: laminated chipboard
 colors: anthracite matt / wotan oak,
 golden oak / white
 материал: ДСП ламинированная
 цвета: антрацит матовый / дуб вотан,
 дуб золотой / белый

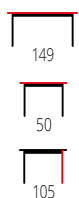



FINO

materiał: płyta meblowa laminowana
kolory: antracyt mat - dąb wotan
lub dąb złoty - biały

materiał: laminated chipboard
colors: anthracite matt / wotan oak,
golden oak / white

материал: ДСП ламинированная
цвета: антрацит матовый / дуб воган,
дуб золотой - белый

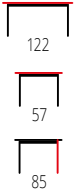

krzesło K316

ELMO

materiał: płyta meblowa laminowana
kolor: antracyt mat - dąb wotan

materiał: laminated chipboard
color: anthracite matt / wotan oak

материал: ДСП ламинированная
цвет: антрацит матовый / дуб воган

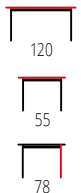

LIMA B-1

materiał: płyta meblowa okleinowana /
wysoki połysk, obrzeża ABS, kolory: biały, dąb sonoma,
dąb sonoma - biały

materiał: laminated chipboard /
high gloss, ABS edges, colors: white, sonoma oak,
sonoma oak / white

материал: ламинированная ДСП /
глянцевая, ABS края, цвета: белый, дуб сонома,
дуб сонома - белый

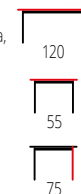



COLLORIDO

biurko z regulowaną wysokością blatu oraz regulowanym kątem blatu
 materiał: MDF lakierowany / stal malowana
 kolor: biało-zielono-różowy (w zestawie 2 komplety plastikowych nakładek)
 desk with adjustable height and angle of table top
 material: lacquered MDF / painted steel
 color: white / green / pink (including 2 sets of decorations)
 письменный стол с регулировкой высоты и наклона столешницы
 материал: МДФ лакированный / массив сосны лакированный
 цвет: белый / зеленый / розовый (2 комплекта пластиковых накладок)



JULIA

biurko z regulowaną wysokością blatu oraz regulowanym kątem blatu
 materiał: drewno sosnowe lakierowane
 kolor: sosna
 desk with adjustable height and angle of table top
 material: lacquered pine wood
 color: pine
 письменный стол с регулировкой высоты и наклона столешницы
 материал: МДФ / массив сосны лакированный
 цвет: сосна



B-6

materiał: MDF okleinowany / stal malowana proszkowo, kolor: olcha
 material: laminated MDF / powder coated steel, color: alder
 материал: ламинированный МДФ / окрашенная сталь, цвет: ольха

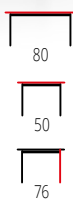

NILS

materiał: drewno sosnowe lakierowane, kolor: sosna
 material: lacquered pine wood
 color: pine
 материал: древесина сосновая лакированная, цвет: сосна



SIMON 2

materiał: MDF lakierowany / płyta meblowa okleinowana + obrzeża ABS / metalowe prowadnice szuflad, kolor: biały
 material: lacquered MDF / laminated chipboard + ABS edges / metal slides, color: white
 материал: лакированная МДФ / ламинированная ДСП + кромка ABS / металлические направляющие, цвет: белый



B-19

materiał: MDF okleinowany / stal malowana proszkowo
 kolor: ciemny orzech
 material: laminated MDF / powder coated steel
 color: dark walnut
 материал: ламинированный МДФ / окрашенная сталь
 цвет: темный орех



B-14

materiał: MDF okleinowany / stal malowana proszkowo
 kolor: czarny
 material: laminated MDF / powder coated steel
 color: black
 материал: ламинированный МДФ / окрашенная сталь
 цвет: черный



NEW



ETHAN

mechanizm synchroniczny / regulowana wysokość oparcia / regulowane podłokietniki / regulowany zagłówek / aluminiowa podstawa / wysuwane siedzisko, siatka, kolor: popielaty
 synchro mechanism / backrest height adjustable / adjustable armrests / adjustable headrest / aluminum base / sliding seat, mesh, color: grey
 синхромеханизм / регулируемая высота спинки / регулируемые подлокотники / регулируемый подголовник / алюминиевая крестовина / выдвижное сиденье, сетка, цвет: пепельный

NEW



MARCUS

mechanizm synchroniczny / regulowana wysokość oparcia / regulowane podłokietniki / regulowany zagłówek / aluminiowa podstawa / wysuwane siedzisko, siatka, kolor: czarny
 synchro mechanism / backrest height adjustable / adjustable armrests / adjustable headrest / aluminum base / sliding seat, mesh, color: black
 синхромеханизм / регулируемая высота спинки / регулируемые подлокотники / регулируемый подголовник / алюминиевая крестовина / выдвижное сиденье, сетка, цвет: черный

NEW



OSVALDO

funkcja MULTIBLOCK / regulowane podłokietniki / regulowany zagłówek / punkt podparcia pleców, siatka, kolor: czarny
 MULTIBLOCK function / adjustable armrests / adjustable headrest / lumbar support, mesh, color: black
 механизм MULTIBLOCK / регулируемые подлокотники / регулируемый подголовник / поясничная опора, сетка цвет: черный



GILBERTO

mechanizm synchroniczny / regulowany zagłówek / regulowane podłokietniki / regulowany punkt podparcia pleców / wysuwane siedzisko / aluminiowa podstawa, tkanina membranowa / siatka, kolor: czarny
 synchro mechanism / adjustable headrest / adjustable armrests / adjustable lumbar support / sliding seat / aluminium base, membrane cloth / mesh, color: black
 синхронный механизм / регулируемый подголовник / регулируемые подлокотники / регулируемая поясничная опора / раздвижное сиденье / алюминиевое основание, мембранная ткань / сетка, цвет: черный



GERONIMO

mechanizm synchroniczny / reg. zagłówek / reg. podłokietniki / reg. punkt podparcia pleców / wysuwane siedzisko / aluminiowa podstawa, tkanina membranowa / siatka, kolor: czarny
 synchro mechanism / adj. headrest / adj. armrests / adj. lumbar support / sliding seat / alum. base, membrane cloth / mesh, color: black
 синхронный механизм / рег. подголовник / рег. подлокотники / рег. поясничная опора / раздвижное сиденье / алюминиевое основание, мембранная ткань / сетка, цвет: черный



GOLIAT

mechanizm synchroniczny / regulowany zagłówek / regulowane podłokietniki / regulowany punkt podparcia pleców / wysuwane siedzisko, tkanina membranowa / siatka, kolor: czarny
 synchro mechanism / adjustable headrest / adjustable armrests / adjustable lumbar support / sliding seat, membrane cloth / mesh, color: black
 синхронный механизм / регулируемый подголовник / регулируемые подлокотники / регулируемая поясничная опора / раздвижное сиденье, мембранная ткань / сетка, цвет: черный



GOTARD

funkcja MULTIBLOCK / regulowany zagłówek / regulowane podłokietniki / wysuwane siedzisko, siatka, kolor: czarny
 MULTIBLOCK function / adjustable headrest / adjustable armrests / sliding seat, mesh, color: black
 функция МУЛЬТИБЛОК / регулируемый подголовник / регулируемые подлокотники / раздвижное сиденье, ткань, цвет: черный



ADMIRAL

funkcja MULTIBLOCK / aluminiowa podstawa / regulowany zagłówek / regulowane podłokietniki / regulowany punkt podparcia pleców / wysuwane siedzisko, tkanina / siatka, kolor: czarno - popielaty
 MULTIBLOCK function / aluminum base / adjustable headrest / adjustable armrests / adjustable lumbar support / sliding seat, cloth / mesh, color: black / grey
 механизм МУЛЬТИБЛОК / алюминиевая крестовина / регулируемый подголовник / регулируемые подлокотники / поясничная опора / выдвижное сиденье, ткань / сетка, цвет: черный / серый



AMBASSADOR

funkcja MULTIBLOCK PLUS / aluminiowa podstawa / regulowany zagłówek / regulowane podłokietniki / regulowany punkt podparcia pleców, tkanina / siatka, kolor: czarno - popielaty
 MULTIBLOCK PLUS function / aluminum base / adjustable headrest / adjustable armrests / adjustable lumbar support, cloth / mesh, color: black / grey
 механизм МУЛЬТИБЛОК / алюминиевая крестовина / регулируемый подголовник / регулируемые подлокотники / выдвижное сиденье, ткань / сетка, цвет: черный / серый



MASON

funkcja MULTIBLOCK / regulowane podłokietniki / regulowany zagłówek / regulowany punkt podparcia pleców, tkanina / siatka, kolor: czarny
 MULTIBLOCK function / adjustable armrests / adjustable headrest / adjustable lumbar support, cloth / mesh, color: black
 механизм MULTIBLOCK / регулируемые подлокотники / регулируемая поясничная опора, ткань / сетка, цвет: черный



RAMOS

funkcja MULTIBLOCK / regulowane podłokietniki / regulowany zagłówek / regulowany punkt podparcia pleców, tkanina membranowa / siatka, kolor: czarny
 MULTIBLOCK function / adjustable armrests / adjustable headrest / adjustable lumbar support, membrane cloth / mesh, color: black
 механизм MULTIBLOCK / регулируемые подлокотники / регулируемый подголовник / регулируемая поясничная опора, ткань мембранная / сетка, цвет: черный



SONAR

funkcja MULTIBLOCK / regulowane podłokietniki / regulowany punkt podparcia pleców, tkanina membranowa / siatka, kolor: czarny
 MULTIBLOCK function / adjustable armrests / adjustable lumbar support, membrane cloth / mesh, color: black
 механизм MULTIBLOCK / регулируемые подлокотники / регулируемая поясничная опора, ткань мембранная / сетка, цвет: черный



PABLO

mechanizm TILT / regulowane podłokietniki / regulowany zagłówek, tkanina / siatka, kolor: czarny - popielaty
 TILT mechanism / adjustable armrests / adjustable headrest, cloth / mesh, color: black / grey
 механизм TILT / регулируемые подлокотники / регулируемый подголовник, ткань / сетка, цвет: черно-пепельный



HASEL

funkcja MULTIBLOCK / regulowane podłokietniki / regulowany punkt podparcia pleców / regulowany zagłówek, kółka powlekane kauczukiem eco skóra / siatka, kolor: czarno - popielaty
 MULTIBLOCK function / adjustable armrests / adjustable lumbar support / adjustable headrest, rubber coated wheels, eco leather / mesh, color: black / grey
 механизм МУЛЬТИБЛОК / регулируемые подлокотники / поясничная опора выдвижное сиденье / регулируемый подголовник, ролики с каучуковым покрытием экокожа / сетка, цвет: черный / серый



PAREDES

funkcja MULTIBLOCK / regulowane podłokietniki / regulowany punkt podparcia pleców, tkanina / siatka, kolor: czarny
 MULTIBLOCK function / adjustable armrests / adjustable lumbar support, cloth / mesh, color: black
 механизм MULTIBLOCK / регулируемые подлокотники / регулируемая поясничная опора, ткань / сетка, цвет: черный



VESUVIO 2

mechanizm TILT / regulowany zagłówek, tkanina / siatka, kolory: biały - popielaty, biały - cynamonowy lub biały - turkusowy
 TILT mechanism / adjustable headrest, cloth / mesh, colors: white / grey, white / cinnamon, white / turquoise
 механизм TILT, регулируемый подголовник, ткань / сетка, цвет: белый / пепельный, белый / корица, белый / бирюзовый



VESUVIO

mechanizm TILT / regulowany zagłówek, tkanina / siatka, kolor: czarny
 TILT mechanism / adjustable headrest, cloth / mesh, color: black
 механизм TILT, регулируемый подголовник, ткань / сетка, цвет: черный



RUBIO

mechanizm TILT / regulowane podłokietniki / regulowany punkt podparcia pleców, materiał: tkanina / polipropylen, kolor: popielaty - czarny
 TILT mechanism / adjustable armrests / adjustable lumbar support
 material: cloth / polypropylene, color: grey / black
 механизм TILT / регулируемые подлокотники / поясничная опора выдвигаемое сиденье, материал: ткань / полипропилен
 цвет: серый / черный



SOLARIS

mechanizm TILT, tkanina membranowa / siatka
 kolor: czarno-popielaty
 TILT mechanism, membrane cloth / mesh
 color: black / grey
 механизм TILT, мембранная ткань / сетка
 цвет: черно-серый



FREEMAN

mechanizm TILT / wysuwany podnózek / regulowany punkt podparcia pleców, kółka powlekane kauczukiem, tkanina membranowa / siatka, kolor: czarno - popielaty
 TILT mechanism / folding footrest / adjustable lumbar support, rubber coated wheels, membrane cloth / mesh, color: black / grey
 механизм TILT / выдвигаемая подножка / поясничная опора выдвигаемое сиденье, ролики с каучуковым покрытием, ткань мембранная / сетка,
 цвет: черно - серый



FABIO

mechanizm TILT, tkanina / siatka
 kolor: czarny
 TILT mechanism, cloth / mesh
 color: black
 механизм TILT, ткань / сетка
 цвет: черный



VALDEZ

mechanizm TILT / regulowany zagłówek, tkanina membranowa / siatka
 kolory: czarny lub czarno-popielaty
 TILT mechanism / adjustable headrest, membrane cloth / mesh
 colors: black, black / grey
 механизм TILT / регулируемый подголовник, ткань мембранная / сетка,
 цвета: черный или черный / серый



LORETO

mechanizm TILT, siatka / tkanina, kółka powlekane kauczukiem
 kolory: czarny lub popielaty - czarny
 TILT mechanism, mesh / cloth, rubber coated wheels
 colors: black, grey / black
 механизм TILT, сетка / ткань, ролики с каучуковым покрытием
 цвета: черный или пепельно - черный



SANTO

mechanizm TILT, siatka / tkanina / polipropylen
 kolory: popielaty lub czarny
 TILT mechanism, mesh / cloth / polypropylene
 colors: grey, black
 механизм TILT, сетка / ткань / полипропилен
 цвета: пепельный или черный



VALOR

mechanizm TILT / regulowany zagłówek, tkanina / siatka, kolor: czarno-popielaty
 TILT mechanism / adjustable headrest, cloth / mesh color: black / grey
 механизм TILT / регулируемый подголовник, ткань / сетка, цвет: черный / серый



ARSEN

mechanizm TILT / regulowany punkt podparcia pleców / regulowany zagłówek, tkanina / siatka, kolor: popielaty
 TILT mechanism / adjustable lumbar support / adjustable headrest, cloth / mesh, color: grey
 механизм TILT / выдвигаемое сиденье / регулируемый подголовник, ткань / сетка, цвет: серый



NEGRO

mechanizm TILT / regulowany zagłówek, siatka / tkanina membranowa, kolor: czarny
 TILT mechanism / adjustable headrest, cloth, mesh / membrane cloth color: black
 механизм TILT / регулируемый подголовник, сетка / ткань мембранная, цвет: черный



VALDEZ 2

mechanizm TILT / regulowany zagłówek, tkanina membranowa / siatka, kolor: biało-czarno-popielaty
 TILT mechanism / adjustable headrest, membrane cloth / mesh color: white / black / grey
 механизм TILT / регулируемые подлокотники, мембранная ткань / сетка, Цвет: черно-бело-серый



FRANKLIN

funkcja MULTIBLOCK, tkanina membranowa / siatka, kolor: biało-czarno-popielaty
 MULTIBLOCK function, membrane cloth / mesh color: white / black / grey
 функция МУЛЬТИБЛОК, мембранная ткань / сетка, цвет: черно-бело-серый



SOCKET

mechanizm TILT, regulowany zagłówek, tkanina membranowa / siatka, kolor: czarno-biały
 TILT mechanism, adjustable headrest, membrane cloth / mesh, color: black / white
 механизм TILT, регулируемый подголовник, мембранная ткань / сетка, цвет: черно-белый



SPIN 2

mechanizm TILT, tkanina / polipropylen, kółka powlekane kauczukiem, kolor: biały - jasny popiel
 TILT mechanism, cloth / polypropylene, rubber coated wheels, color: white / light grey
 механизм TILT, ткань / полипропилен, ролики с каучуковым покрытием, цвет: бело / светло-серый



ASCOT

mechanizm TILT, tkanina membranowa / siatka, kółka powlekane kauczukiem, kolor: czarno-biało-popielaty
 TILT mechanism, membrane cloth / mesh, rubber coated wheels, color: black / white / grey
 механизм TILT, мембранная ткань / сетка, ролики с каучуковым покрытием, цвет: черно-бело-серый



IGOR

mechanizm TILT, tkanina membranowa / siatka, kolor: jasny popiel
 TILT mechanism, membrane cloth / mesh color: light grey
 механизм TILT, мембранная ткань / сетка, цвет: светло-серый

NEW



DARWIN

funkcja MULTIBLOCK / aluminiowa podstawa / aluminiowe podłokietniki, eco skóra, kolor: cappuccino
 MULTIBLOCK function / aluminum base / aluminum armrest, eco leather, color: cappuccino
 механизм MULTIBLOCK / алюминиевая крестовина / алюминиевые подлокотники, экокожа, цвет: капучино

NEW



EDERSON

funkcja MULTIBLOCK, eco skóra
 kolor: cappuccino
 MULTIBLOCK function, eco leather
 color: cappuccino
 механизм MULTIBLOCK, экокожа
 цвет: капучино



CALVANO

funkcja MULTIBLOCK, eco skóra
 kolor: jasny brązowy - ciemny brązowy
 MULTIBLOCK function, eco leather
 color: light brown / dark brown
 функция MULTIBLOCK, эко кожа
 цвет: светло - коричневый / темно - коричневый



WEBER

mechanizm TILT, sklejka gięta / eco skóra
 kolor: orzechowy - czarny
 TILT mechanism, bent plywood / eco leather
 color: walnut / black
 механизм TILT / гнутая фанера/экокожа
 Цвет: орех / черный



IGNAZIO

mechanizm TILT, sklejka gięta / eco skóra
 kolory: orzechowy - czarny lub orzechowy - kremowy
 TILT mechanism, bent plywood / eco leather
 colors: walnut / black, walnut / creamy
 Механизм TILT, гнутая фанера / экокожа
 цвета: орех - черный или орех - кремовый



GAVIN

mechanizm TILT, sklejka gięta / eco skóra, kolor: orzechowy - czarny
 TILT mechanism, bent plywood / eco leather, color: walnut / black
 механизм TILT / гнутая фанера/экокожа
 Цвет: орех / черный



COLT

mechanizm podstawowy, materiał: sklejka gięta / tkanina velvet, kolor: orzechowy - popielaty
 simple mechanism, material: bent plywood / velvet cloth, color: walnut / grey
 стандартный механизм, материал: гнутая фанера / бархатная ткань, цвет: орех / серый

NEW



BILBO

mechanizm podstawowy, sklejka gięta / eco skóra
 kolor: orzechowy - czarny
 simple mechanism, bent plywood / eco leather
 color: walnut / black
 механизм пиаstra, гнутая фанера/экокожа
 цвет: орех / черный

NEW



NEW



NEW



ALISTER

funkcja MULTIBLOCK / regulowane podłokietniki / aluminiowa podstawa, tkanina, kolor: popielaty - czarny
 MULTIBLOCK function / adjustable armrests / aluminum base, cloth, color: grey / black
 механизм MULTIBLOCK / регулируемые подлокотники / алюминиевая крестовина, ткань, цвет: пепельно-черный

BALDUR

funkcja MULTIBLOCK / regulowane podłokietniki / aluminiowa podstawa, eco skóra, kolor: czarny
 MULTIBLOCK function / adjustable armrests / aluminum base, eco leather, color: black
 механизм MULTIBLOCK / регулируемые подлокотники / алюминиевая крестовина, экокожа, цвет: чернo

CHAVEZ

funkcja MULTIBLOCK / regulowane podłokietniki / eco skóra, kolor: czarny
 MULTIBLOCK function / adjustable armrests / eco leather, color: black
 механизм MULTIBLOCK / регулируемые подлокотники экокожа / цвет: чернo

NEW



NEW



NITRO

funkcja MULTIBLOCK / regulowane podłokietniki, eco skóra, kolor: czarny - czerwony
 MULTIBLOCK function / adjustable armrests / eco leather, color: black / red
 механизм MULTIBLOCK / регулируемые подлокотники, экокожа, цвет: черно-красный

NITRO 2

funkcja MULTIBLOCK / regulowane podłokietniki, tkanina / kolor: popielaty - czarny lub czerwony - czarny
 MULTIBLOCK function / adjustable armrests, cloth / color: grey / black, red / black
 механизм MULTIBLOCK / регулируемые подлокотники, ткань / цвет: пепельно-черный, черно-красный

NEW



NEW



NEW



JENSEN

mechanizm TILT, tkanina / kolor: czarny - popielaty - czerwony
 TILT mechanism, cloth / color: black / grey / red
 механизм TILT, ткань / цвет: чернo - пепельный - красный

RAGNAR

mechanizm TILT, eco skóra / tkanina / tkanina membranowa / kolory: czarny - niebieski lub czarny - czerwony
 TILT mechanism, eco leather / cloth / membrane cloth / colors: black / blue, black / red
 механизм TILT, экокожа / ткань / ткань мембранная / цвет: чернo-синий, черно-красный

DEFENDER

mechanizm TILT, regulowane podłokietniki, składane oparcie, eco skóra, kolor: czarno-czerwony
 TILT mechanism, adjustable armrests, folding backrest / eco leather, color: black / red
 механизм TILT, регулируемые подлокотники, откидная спинка экокожа, цвет: чернo-красный



CAYMAN

mechanizm TILT, składane oparcie
 tkanina membranowa, kolory: jasny popiel - turkusowy lub czerwony - czarny
 TILT mechanism, folding backrest
 membrane cloth, colors: light grey / turquoise, red / black
 TILT механизм, откидная спинка, мембранная ткань
 цвета: светло-серый / бирюзовый или красный / черный



DRAKE

mechanizm TILT / regulowane podłokietniki, tkanina
 kolory: czarno - popielaty lub czerwony - czarny
 TILT mechanism / adjustable armrests, cloth
 colors: black / grey, red / black
 механизм TILT / регулируемые подлокотники, ткань
 цвета: черно - серый или красный / черный



BAFFIN

mechanizm TILT, eco skóra
 kolor: czarno - czerwony
 TILT mechanism, eco leather
 color: black / red
 механизм TILT, экокожа
 цвет: черно - красный



HONOR

mechanizm TILT, kółka powlekane kauczukiem, eco skóra /
 tkanina membranowa, kolor: czarno-czerwony
 TILT mechanism, rubber coated wheels, eco leather /
 membrane cloth, color: black / red
 механизм TILT, ролики с каучуковым покрытием, экокожа /
 мембранная ткань, цвет: черно-красный



BERKEL

mechanizm TILT, eco skóra / tkanina membranowa
 kolory: czarny - czerwony lub czarny - popielaty
 TILT mechanism, eco leather / membrane cloth
 colors: black / red, black / grey
 механизм TILT, экокожа / мембранная ткань
 цвета: черный - красный или черный - серый



RUBIN

mechanizm TILT, kółka powlekane kauczukiem
 eco skóra perforowana, kolor: czarny
 TILT mechanism, rubber coated wheels
 perforated eco leather, color: black
 механизм TILT, ролики с каучуковым покрытием
 перфорированная экокожа, цвет: черный



SCROLL

mechanizm TILT, eco skóra
 kolor: czarno-czerwono-popielaty
 TILT mechanism, eco leather
 color: black / red / grey
 механизм TILT, экокожа
 цвет: черно-красно-серый



GAMER

funkcja kołyski / składane oparcie, eco skóra
 kolor: czarny - czerwony
 rocking function / folding back, eco leather
 color: black / red
 функция качания / откидывающаяся спинка, эко кожа
 цвет: черный / красный



SONIC

mechanizm TILT / regulowane podłokietniki, kółka powlekane kauczukiem, tkanina membranowa, kolor: czarno - popielaty
 TILT mechanism / adjustable armrests, rubber coated wheels membrane cloth, color: black / grey
 механизм TILT / регулируемые подлокотники, ролики с каучуковым покрытием, мембранная ткань, цвет: черно - серый



BARTON

funkcja MULTIBLOCK, eco skóra / eco skóra perforowana
 kolor: czarno - biały
 MULTIBLOCK function, eco leather / perforated eco leather
 color: black / white
 функция МУЛЬТИБЛОК, экокожа / перфорированная экокожа, цвет: черный / белый



LOTUS

mechanizm TILT, regulowane podłokietniki, eco skóra perforowana, kolor: czarno-popielaty
 TILT mechanism, adjustable armrests, perforated eco leather, color: black / grey
 механизм TILT, регулируемые подлокотники, перфорированная экокожа, цвет: черно-серый



RANGER

mechanizm TILT, regulowane podłokietniki, tkanina, kolor: popielaty
 TILT mechanism, adjustable armrests, cloth, color: grey
 механизм TILT, регулируемые подлокотники, ткань, цвет: серый



CASTANO

mechanizm TILT, eco skóra
 kolor: popielaty - czarny
 TILT mechanism, eco leather
 color: grey / black
 механизм TILT, экокожа
 цвет: серый - черный



TANGER

mechanizm TILT, materiał: eco skóra / eco skóra perforowana / tkanina membranowa, kolor: popielaty - czarny
 TILT mechanism, material: eco leather / perforated eco leather / membrane cloth, color: grey / black
 механизм TILT, материал: эко кожа / ЭКО перфорированная кожа / мембранная ткань, цвет: пепельно-черный



HAMLET

mechanizm TILT, eco skóra / tkanina membranowa
 kolor: czarny - popielaty
 TILT mechanism, eco leather / membrane cloth
 color: black / grey
 механизм TILT, эко кожа/мембранная ткань
 цвет: черный / серый



CHRONO

funkcja MULTIBLOCK, regulowany zagłówek, tkanina / eco skóra
 kolory: czarno-biały lub popielaty - czarny
 MULTIBLOCK function, adjustable headrest, cloth / eco leather
 colors: black / white, grey / black
 функция МУЛЬТИБЛОК, регулируемый подголовник, ткань / экокожа
 цвета: черно-белый или серый / черный

NEW



ADRIANO

mechanizm TILT, tkanina ODIN
 kolory: popielaty #11, beżowy #28 lub oliwkowy #77
 TILT mechanism, cloth ODIN
 colors: grey #11, beige #28, olive #77
 механизм TILT, ткань ODIN
 цвет: пепельный #11, бежевый #28, оливковый #77

NEW



KEVIN

funkcja MULTIBLOCK / aluminiowa podstawa, tkanina
 kolor: jasny popiel
 MULTIBLOCK function / aluminum base, cloth
 color: light grey
 механизм MULTIBLOCK / алюминиевая крестовина, ткань
 цвет: светло-пепельный



HARPER

mechanizm TILT, tkanina
 kolor: popielaty
 TILT mechanism, cloth
 colors: grey
 механизм TILT, ткань
 Цвет: серый



ARGENTO

mechanizm TILT, tkanina / eco skóra
 kolor: grafitowy - czarny
 TILT mechanism, cloth / eco leather
 color: graphite / black
 Механизм TILT, ткань / экокожа
 цвет: графит - черный



FLORES

mechanizm TILT, tkanina ODIN
 kolory: jasny popiel #11 lub jasny brąz #38
 TILT mechanism, cloth ODIN
 colors: light grey #11, light brown #38
 Механизм TILT, ткань ODIN
 цвет: светло-серый #11 или светло-коричневый #38



VOYAGER

mechanizm TILT, materiał: tkanina mebranowa
 kolor: niebieski - czarny
 TILT mechanism, material: membrane cloth
 color: blue / black
 механизм TILT, материал: мембранная ткань
 цвет: голубой - черный



OLAF

mechanizm TILT, tkanina
 kolor: czarno-popielaty
 TILT mechanism, cloth
 color: black / grey
 механизм TILT, ткань
 цвет: черно-серый



AREZZO

mechanizm TILT, tkanina / eco skóra
 kolor: popielaty - ciemny popiel
 TILT mechanism, cloth / eco leather
 color: grey / dark grey
 механизм TILT, ткань / экокожа
 цвет: серый / темно-серый



MARIO

mechanizm TILT, eco skóra
kolor: czarny
TILT mechanism, eco leather
color: black
механизм TILT, экокожа
цвет: черный



ROMANO

mechanizm TILT, eco skóra / tkanina membranowa
kolor: czarny
TILT mechanism, eco leather / membrane cloth
color: black
механизм TILT, экокожа / ткань мембранная
цвет: черный



STEVEN

mechanizm TILT, eco skóra / tkanina
kolor: czarny - popielaty
TILT mechanism, eco leather / cloth
color: black / grey
механизм TILT, экокожа / ткань
цвет: черно-пепельный



THOMAS

mechanizm TILT, eco skóra / eco skóra perforowana
kolor: czarny
TILT mechanism, eco leather / perforated eco leather
color: black
механизм TILT, экокожа / экокожа перфорированная
цвет: черно



VALERIO

mechanizm TILT, eco skóra / tkanina
kolor: czarny - popielaty
TILT mechanism, eco leather / cloth
color: black / grey
механизм TILT, экокожа / ткань
цвет: черно-пепельный



GANDALF

mechanizm TILT, tkanina / eco skóra
kolor: czarny - popielaty
TILT mechanism, cloth / eco leather
color: black / grey
механизм TILT, ткань / экокожа
цвет: черный / серый



PRESTON

mechanizm TILT, materiał: eco skóra
kolor: czarny
TILT mechanism, materiał: eco leather
color: black
механизм TILT, материал: экокожа
цвет: черный



QUAD

funkcja MULTIBLOCK, kółka powlekane kauczukiem
eco skóra / eco skóra perforowana, kolor: czarny
MULTIBLOCK function, rubber coated wheels
eco leather / perforated eco leather, color: black
механизм МУЛЬТИБЛОК, ролики с каучуковым покрытием
экокожа / перфорированная экокожа, цвет: черный



ALVIN

funkcja MULTIBLOCK, kółka powlekane kauczukiem
wysuwany podnóżek, eco skóra, kolor: czarny
MULTIBLOCK function, rubber coated wheels
folding footrest, eco leather, color: black
механизм МУЛЬТИБЛОК, ролики с каучуковым покрытием
выдвижная подножка, экокожа, цвет: черный



RELAX

mechanizm TILT, kółka powlekane kauczukiem, eco skóra
 kolor: beżowy, popielaty, ciemny brąz lub czarny
 TILT mechanism, rubber coated wheels, eco leather
 color: beige, grey, dark brown, black
 механизм TILT, ролики с каучуковым покрытием, экокожа
 цвет: бежевый, серый, темно-коричневый, черный



RELAX 2

mechanizm TILT, kółka powlekane kauczukiem
 tkanina, kolor: ciemny popiel
 TILT mechanism, rubber coated wheels
 cloth, color: dark grey
 механизм TILT, ролики с каучуковым покрытием
 ткань, цвет: темно-серый



DESMOND

funkcja MULTIBLOCK, kółka powlekane kauczukiem, eco skóra
 kolory: brązowy, popiel, ciemny brąz lub czarny
 MULTIBLOCK function, rubber coated wheels, eco leather
 colors: beige, grey, dark brown, black
 функция МУЛЬТИБЛОК, ролики с каучуковым покрытием, экокожа
 цвета: бежевый, серый, темно-коричневый или черный



DESMOND 2

funkcja MULTIBLOCK, kółka powlekane kauczukiem
 tkanina, kolor: ciemny popiel
 MULTIBLOCK function, rubber coated wheels
 cloth, color: dark grey
 функция МУЛЬТИБЛОК, ролики с каучуковым покрытием
 ткань, цвет: темно-серый



CARLOS

funkcja MULTIBLOCK, kółka powlekane kauczukiem, eco skóra perforowana
 kolory: brązowy lub czarny
 MULTIBLOCK function, rubber coated wheels, perforated eco leather
 colors: brown, black
 функция МУЛЬТИБЛОК, ролики с каучуковым покрытием, перфорированная экокожа
 цвета: коричневый или черный



FOSTER

funkcja MULTIBLOCK, skóra / PVC
 kolory: jasny brąz, ciemny brąz lub czarny
 MULTIBLOCK function, leather / PVC
 colors: light brown, dark brown, black
 механизм МУЛЬТИБЛОК, кожа / ПВХ
 цвет: светло-коричневый, темно-коричневый или черный

NEW



HELDER

mechanizm TILT, eco skóra
kolor: czarny
TILT mechanism, eco leather
color: black
механизм TILT, экокожа
цвет: черный

NEW



HELDER 2

mechanizm TILT, tkanina
kolor: popielaty
TILT mechanism, cloth
color: grey
механизм TILT, ткань
цвет: пепельный



RINO

mechanizm TILT, tkanina
kolor: popielaty
TILT mechanism, cloth
color: grey
механизм TILT, ткань
цвет: серый



HILTON

mechanizm TILT, kółka powlekane kauczukiem
eco skóra, kolor: czekoladowy
TILT mechanism, rubber coated wheels
eco leather, color: chocolate
TILT механизм, ролики с каучуковым покрытием
экокожа, цвет: шоколад



KING

mechanizm TILT, kółka powlekane kauczukiem
eco skóra, kolor: czarny
TILT mechanism, rubber coated wheels
eco leather, color: black
TILT механизм, ролики с каучуковым покрытием,
экокожа, цвет: черный



KING 2

mechanizm TILT / kółka powlekane kauczukiem, tkanina velvet
kolor: popielaty
TILT mechanism / rubber coated wheels, velvet cloth
color: grey
механизм TILT / ролики с каучуковым покрытием,
бархатная ткань, Цвет: серый



CODY

mechanizm TILT, kółka powlekane kauczukiem
eco skóra, kolor: brązowy
TILT mechanism, rubber coated wheels
eco leather, color: brown
механизм TILT, ролики с каучуковым покрытием
экокожа, цвет: коричневый



TEKSAS

mechanizm TILT, skóra licowa / PVC
kolor: czarny
TILT mechanism, grain leather / PVC
color: black
механизм TILT, лицевая кожа / ПВХ
цвет: черный



MANTUS

mechanizm TILT, kółka powlekane kauczukiem
eco skóra, kolor: czarny
TILT mechanism, rubber coated wheels
eco leather, color: black
механизм TILT, ролики с каучуковым покрытием
экокожа, цвет: черный



PIETRO

mechanizm TILT, tkanina
kolor: popielaty
TILT mechanism, cloth
color: grey
Механизм TILT, ткань
цвет: серый



COLIN

mechanizm TILT, materiał: tkanina
kolor: popielaty
TILT mechanism, material: cloth
color: grey
механизм TILT, материал: ткань
цвет: серый



SIDNEY

mechanizm TILT, tkanina
kolor: czarny
TILT mechanism, cloth
color: black
механизм TILT, ткань
цвет: черный



EDISON

funkcja MULTIBLOCK, kółka powlekane kauczukiem
eco skóra perforowana, kolor: czarny
MULTIBLOCK function, rubber coated wheels
perforated eco leather, color: black
функция МУЛЬТИБЛОК, ролики с каучуковым покрытием
перфорированная экокожа, цвет: черный



STILO

mechanizm TILT, regulowane podłokietniki, eco skóra
kolor: czarny
TILT mechanism, adjustable armrests, eco leather
color: black
механизм TILT, регулируемые подлокотники, экокожа,
цвет: черный



STILO 2

mechanizm TILT / regulowane podłokietniki, tkanina
kolor: ciemny popiel
TILT mechanism / adjustable armrests
cloth, color: dark grey
механизм TILT / регулируемые подлокотники, ткань
цвет: темно-серый



ARCTIC

mechanizm TILT, tkanina
kolor: jasny popiel / popielaty
TILT mechanism, cloth
color: light grey / grey
механизм TILT, ткань
цвет: светло-серый / серый



AURELIUS

mechanizm TILT
eco skóra, kolor: biały
TILT mechanism
eco leather, color: white
механизм TILT
экокожа, цвет: белый



COSTA

mechanizm TILT, eco skóra
kolor: biało-czarny
TILT mechanism
eco leather, color: white / black
механизм TILT, экокожа
цвет: черно-белый



TORINO

mechanizm TILT, eco skóra / siatka
 kolor: czarny
 TILT mechanism, eco leather / mesh
 color: black
 механизм TILT, экокожа / сетка
 цвет: черный



ZOOM

mechanizm TILT, tkanina / siatka
 kolor: czarno-popielaty
 TILT mechanism, cloth / mesh
 color: black / grey
 механизм TILT, ткань / сетка
 цвет: черно-серый



VIRE 2

mechanizm TILT tkanina / siatka
 kolor: czarno-popielaty
 TILT mechanism, cloth / mesh
 color: black / grey
 механизм TILT, ткань / сетка
 цвет: черно-серый



TONY

mechanizm TILT, tkanina membranowa / siatka
 kolory: czarny lub popiel
 TILT mechanism, membrane cloth / mesh
 colors: black, grey
 механизм TILT, мембранная ткань / сетка,
 цвета: черный или серый



TOPIC

mechanizm podstawowy, tkanina / tkanina membranowa
 kolor: czarno-popielaty
 basic mechanism, cloth / membrane cloth
 color: black / grey
 механизм пиастра, ткань / мембранная ткань
 цвет: черный / голубой



ALEX

mechanizm podstawowy, tkanina membranowa / siatka
 kolor: czarno-popielaty
 basic mechanism, membrane cloth / mesh
 color: black / grey
 механизм пиастра, мембранная ткань / сетка,
 цвет: черно-серый



VIRE

mechanizm TILT, tkanina membranowa / siatka
 kolory: czarny, biały, popiel, brązowy, niebieski lub zielony
 TILT mechanism, membrane cloth / mesh
 colors: black, white, grey, brown, blue, green
 механизм TILT, мембранная ткань/сетка
 цвета: черный, белый, серый, коричневый, синий или зеленый



MAURO

mechanizm TILT, tkanina / siatka
 kolor: czarno - popielaty
 TILT mechanism, cloth / mesh
 color: black / grey
 механизм TILT, ткань / сетка
 цвет: черный / серый



SATURN

mechanizm TILT, regulowane podłokietniki, eco skóra perforowana
kolory: biały, popiel lub czarny

TILT mechanism, adjustable armrests, perforated eco leather
colors: white, grey, black

механизм TILT, регулируемые подлокотники, перфорированная экокожа
цвета: серый, черный или кремовый



STANLEY

mechanizm TILT, kółka powlekane kauczukiem, eco skóra, kolor: czarny

TILT mechanism, rubber coated wheels, eco leather
color: black

механизм TILT, ролики с каучуковым покрытием, экокожа, цвет: черный



BERGEN

tkanina membranowa / siatka
kolor: czarny

membrane cloth / mesh
color: black

мембранная ткань / экокожа
цвет: черный



HAMILTON

mechanizm TILT, eco skóra
kolor: czarny

TILT mechanism, eco leather
color: black

механизм TILT, экокожа
цвет: черный



DENZEL

mechanizm TILT, eco skóra
kolory: ciemny brąz lub czarny

TILT mechanism, eco leather
colors: dark brown, black

механизм TILT, экокожа
цвета: темно-коричневый или черный



VIGOR

eco skóra, kolor: czarny

eco leather, color: black

экокожа, цвет: черный



RAPID

eco skóra, kolor: czarny

eco leather, color: black

экокожа, цвет: черный



PRESTIGE SKID

eco skóra, stal chromowana

kolor: kremowy lub czarny

eco leather, chrome steel

color: cream, black

экокожа, хромированная сталь
цвет: кремовый или черный



VIRE SKID

tkanina membranowa / siatka

kolor: czarny

membrane cloth / mesh

color: black

мембранная ткань / сетка
цвет: черный



PANCO

mechanizm podstawowy / regulowana wysokość oparcia / regulowana głębokość oparcia / regulowany podnóżek, tkanina kolory: różowy lub jasny niebieski
 simple mechanism / backrest height adjustable / backrest depth adjustable / adjustable footrest, cloth, colors: pink, light blue
 механизм пиастра, регулируемая высота спинки / регулируемая глубина спинки / регулируемая подставка для ног, ткань, цвет: розовый, светло-синий



BLOOM

mechanizm TILT / podnoszone podłokietniki, tkanina membranowa kolory: czarno-różowy lub czarno-popielaty
 TILT mechanism / folding armrests, membrane cloth colors: black / pink, black / grey
 механизм TILT/складные подлокотники, мембранная ткань цвет: черный / розовый, черный / серый



TALON

mechanizm podstawowy, tkanina NEA kolory: popielaty #15, różowy #52 lub jasny beż #25
 simple mechanism, cloth NEA colors: grey #15, pink #52, light beige #25
 механизм пиастра, ткань NEA Цвет:серый #15, розовый #52, светло-бежевый #25



TIMOTEO

mechanizm podstawowy, tkanina velvet BLUVEL kolory: popielaty #14 lub ciemny zielony #78
 simple mechanism, velvet cloth BLUVEL colors: grey #14, dark green #78
 механизм пиастра, функция поворота BLUVEL цвет: серый #14, темно-зеленый #78



MOREL

mechanizm TILT, tkanina kolor: popielaty
 TILT mechanism, cloth color: grey,
 механизм TILT, ткань цвет: серый



DORAL

mechanizm podstawowy, tkanina velvet BLUVEL kolory: ciemny zielony #78 lub ciemny popielaty #14
 basic mechanism, velvet cloth BLUVEL colors: dark green #78, dark grey #14
 механизм пиастра, функция поворота BLUVEL цвета: темно-зеленый #78 или темно-серый #14

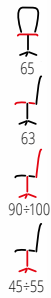

TULIP

mechanizm TILT, tkanina velvet BLUVEL
kolory: popielaty #14 lub różowy #52
TILT mechanism, velvet cloth BLUVEL
colors: grey #14, pink #52
механизм TILT, функция поворота BLUVEL
цвета: пепельный #14 или розовый #52



FALCAO

mechanizm TILT, tkanina
kolory: popielaty lub różowy
TILT mechanism, cloth
colors: grey, pink
механизм TILT, ткань
цвета: пепельный или розовый



PASCO

mechanizm podstawowy, tkanina - velvet
kolory: popielaty lub różowy
basic mechanism, velvet cloth
colors: grey, pink
стандартный механизм, ткань - бархат
цвета: пепельный или розовый



GONZO 4

mechanizm TILT, materiał: tkanina velvet BLUVEL / stal chromowana
kolory: popielaty #14, różowy #52 lub ciemny zielony #78
TILT mechanism, materiał: velvet cloth BLUVEL / chrome steel
color: grey #14, pink #52, dark green #78
механизм TILT, материал: функция поворота BLUVEL / хромованная сталь
цвет: серый #14, розовый #52 или темно-зеленый #78



FRESCO

mechanizm podstawowy, materiał: tkanina velvet
kolory: popielaty, różowy lub ciemny zielony
simple mechanism, materiał: velvet cloth
colors: grey, pink, dark green
стандартный механизм, материал: бархатная ткань
цвета: серый, розовый или темно-зеленый



RICO

mechanizm podstawowy, materiał: tkanina velvet
kolory: popielaty, różowy lub ciemny zielony
simple mechanism, materiał: velvet cloth
colors: grey, pink, dark green
стандартный механизм, материал: бархатная ткань
цвета: серый, розовый или темно-зеленый



GASLY

mechanizm podstawowy, polipropylen / eko skóra
 kolory: biały, jasny popielat lub różowy
 simple mechanism, polypropylene / eco leather
 colors: white, light grey, pink
 механизм пиастра, полипропилен/экокожа
 цвета: белый, светло-серый или розовый



PURE

mechanizm podstawowy, kółka powlekane kauczukiem, polipropylen / eko skóra, kolory: popielaty lub różowy
 basic mechanism, rubber coated wheels, polypropylene / eco leather, colors: grey, pink
 механизм пиастра, ролики с каучуковым покрытием, полипропилен / экокожа, цвета: серый или розовый



MATRIX 3

mechanizm podstawowy, kółka powlekane kauczukiem, tkanina, eko skóra
 kolory: różowo-biały lub popielato-biały
 simple mechanism, rubber coated wheels, cloth / eco leather
 colors: pink / white, grey / white
 механизм пиастра, ролики с каучуковым покрытием, ткань, эко кожа
 цвета: розово / белый или серо / белый



MATRIX 2

mechanizm podstawowy, stal chromowana / tkanina / eko skóra
 kolory: biało-czarny lub biało-popielaty
 basic mechanism, chrome steel / cloth / eco leather
 colors: white / black, white / grey
 механизм пиастра, хромированная сталь / ткань / экокожа
 цвета: бело-черный или бело-серый



MATRIX

mechanizm podstawowy, eko skóra / tkanina
 kolory: czarno-różowy, czarno-turkusowy, biało-czarny lub biało-popielaty
 basic mechanism, eco leather / cloth
 colors: black / pink, black / turquoise, white / black, white / grey
 механизм пиастра, экокожа / ткань
 цвета: черно-розовый, черно-бирюзовый, бело-черный или бело-серый



TIMMY

mechanizm podstawowy, tkanina / siatka
 kolory: popielato-czarny, turkusowo-czarny lub różowo-czarny
 basic mechanism, cloth / mesh
 colors: grey / black, turquoise / black, pink / black
 механизм пиастра, ткань / сетка
 цвета: серый / черный, бирюзовый / черный или розовый / черный





KITTY

mechanizm podstawowy, kółka powlekane kauczukiem
eco skóra, kolor: różowy
basic mechanism, rubber coated wheels
eco leather, color: pink
механизм пиастра, покрытые каучуком
экокожа, цвет: розовый



KITTY 2

mechanizm podstawowy, sklejka gięta / eco skóra
kolor: różowy
basic mechanism, bent plywood / eco leather
color: pink
механизм пиастра, клееное дерево/экокожа
цвет: розовый



NEMO

mechanizm TILT, eco skóra / eco skóra perforowana /
tkanina membranowa, kolor: czerwono-czarno-popielaty
TILT mechanism, eco leather / perforated eco leather /
membrane cloth, color: red / black / grey
механизм TILT, экокожа / перфорированная экокожа /
мембранная ткань, цвет: красно-черно-серый



GOL

mechanizm podstawowy, kółka powlekane kauczukiem
eco skóra, kolor: zielony
basic mechanism, rubber coated wheels
eco leather, color: green
механизм пиастра, покрытые каучуком
экокожа, цвет: салатовый



KUBUŚ

mechanizm podstawowy, kółka powlekane kauczukiem
eco skóra, kolor: brązowy
basic mechanism, rubber coated wheels
eco leather, color: brown
механизм пиастра, покрытые каучуком
экокожа, цвет: коричнево-желтый



STORM

mechanizm podstawowy, eco skóra
kolor: czarno - czerwony
simple mechanism, eco leather
color: black / red
механизм пиастра, эко кожа
цвет: черно / красный



DARIAN BIS

mechanizm podstawowy, tkanina
kolory: różowy lub popielaty
basic mechanism, cloth
colors: pink, grey
механизм пиастра, ткань
цвет: розовый или серый



NANI

mechanizm podstawowy, tkanina membranowa / siatka
kolory: popielaty lub różowy
simple mechanism, membrane cloth / mesh
colors: grey, pink
механизм пиастра, мембранная ткань / сетка
цвет: серый, розовый





IBIS paris

mechanizm podstawowy, tkanina
 kolor: wielobarwny
 basic mechanism, cloth
 color: multicolored
 механизм пиастра, ткань
 цвет: разноцветный

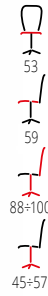

IBIS butterfly

mechanizm podstawowy, eco skóra / tkanina
 kolor: wielobarwny
 basic mechanism, eco leather / cloth
 color: multicolored
 механизм пиастра, экокожа / ткань
 цвет: разноцветный



GONZO 3

mechanizm TILT, tkanina
 kolor: ciemny popiel
 TILT mechanism, cloth
 color: dark grey
 механизм TILT, ткань
 цвет: темно-серый



GONZO 2

mechanizm TILT, eco skóra
 kolory: fioletowy, biały, czarny lub różowy
 TILT mechanism, eco leather
 colors: purple, white, black, pink
 механизм TILT, экокожа
 цвета: фиолетовый, белый или розовый



ANDY

mechanizm TILT, tkanina / siatka
 kolory: popielato-niebieski, popielato-limonkowy, popielato-czarny lub popielato-różowy
 TILT mechanism, cloth / mesh
 colors: grey / blue, grey / lime green, grey / black, grey / pink
 механизм TILT, ткань / сетка
 цвета: серо-фиолетовый, серо-салатовый, серо-черный или серо-розовый



DINGO

mechanizm podstawowy, tkanina membranowa / siatka
 kolory: limonkowo-czarny, fioletowy, różowy lub popielato-czarny
 basic mechanism, membrane cloth / mesh
 colors: lime green / black, purple, pink, grey / black
 механизм пиастра, мембранная ткань / сетка
 цвета: салатово-черный, фиолетовый, розовый или серо-черный



FIDEL

mechanizm TILT, tkanina velvet BLUVEL
kolor: popielaty #14
TILT mechanism, velvet cloth BLUVEL
color: grey #14
механизм TILT, функция поворота BLUVEL
Цвет: серый #14



INCAS

mechanizm podstawowy, polipropylen
kolor: naturalny - czarny
simple mechanism, polypropylene
color: natural / black
механизм пиастра, полипропилен
цвет: натуральный / черный



COCO

mechanizm podstawowy, polipropylen / eco skóra
kolor: biały
basic mechanism, polypropylene / eco leather
color: white
механизм пиастра, полипропилен/экокожа
цвет: белый



TIROL

mechanizm TILT, eco skóra
kolory: biały, popiel lub czarny
TILT mechanism, eco leather
colors: white, grey, black
механизм TILT, экокожа
цвета: белый, серый или черный



PORTOS

mechanizm TILT, eco skóra
kolor: czarny
TILT mechanism, eco leather
color: black
механизм TILT, экокожа
цвет: черный



PORTO

mechanizm TILT, eco skóra
kolor: biały
TILT mechanism, eco leather
color: white
механизм TILT, экокожа
цвет: белый

MATA PODŁOGOWA / FLOOR MAT

Dostępne rozmiary:
A) 80 x 100 cm, grubość 0.8mm
kolor: mleczny
materiał: polipropylen
B) 100 x 125 cm, grubość 1mm
kolor: krystalicznie przejrzysty
materiał: poliwęglan
C) 100 x 140 cm, grubość 0.8mm
kolor: mleczny
materiał: polipropylen

Available sizes:
A) 80 x 100 cm, 0.8mm thick
color: milky
material: polypropylene
B) 100 x 125 cm, 1mm thick
color: crystal clear
material: polycarbonate
C) 100 x 140 cm, 0.8mm thick
color: milky
material: polypropylene

Доступны размеры:
A) 80 x 100 см, 0.8мм толщина
цвет: молочный
материал: полипропилен
B) 100 x 125 см, 1мм толщина
цвет: кристально прозрачный
материал: поликарбонат
C) 100 x 140 см, 0.8мм толщина
цвет: молочный
материал: полипропилен



STOPKA

średnica trzpienia: 11 mm
kolor: czarny
diameter of mandrel: 11 mm
color: black
диаметр штока: 11 мм
цвет: черный

KÓŁKO KAUCZUKOWE

średnica trzpienia: 11 mm
kolor: czarny
diameter of mandrel: 11 mm
color: black
диаметр штока: 11 мм
цвет: черный



PORTO 2

mechanizm TILT, eco skóra
kolor: biały
TILT mechanism, eco leather
color: white
механизм TILT, экокожа
цвет: белый



**heavy
duty**



SONATA XXL

mechanizm MULTIBLOCK
 materiał: aluminium, stal chromowana,
 tkanina, kolor: czarny
 MULTIBLOCK function
 material: aluminum, chrome steel,
 cloth, color: black
 механизм мультиблок
 материал: алюминий, хромированная
 сталь, ткань, цвет: черный



POP

mechanizm synchroniczny, wysuwane siedzisko,
 regulowane podłokietniki w dwóch płaszczyznach,
 materiał: tkanina, kolor: czarny - zielony
 synchro mechanism, sliding seat, adjustable armrests in two positions,
 material: cloth, color: black / green
 синхронный механизм, раздвижное сиденье,
 регулируемые подлокотники в двух положениях, материал: ткань
 цвет: черный / зелен



BRAVO

mechanizm podstawowy, materiał: tkanina
 kolor: według wzornika
 basic mechanism, material: cloth
 colors: by color swatch
 механизм пластра, материал: ткань
 цвет: согласно карте цветов



ISO

materiał: stal lakierowana proszkowo / tkanina
 kolor: według wzornika
 material: powder coated steel / cloth
 colors: według wzornika
 материал: окрашенная сталь/ткань
 цвета: согласно карте цветов

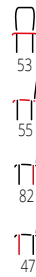

ISO C

materiał: stal chromowana / tkanina
 kolor: według wzornika C4
 material: chrome steel / cloth
 color: by color swatch C4
 материал: хромированная сталь / ткань
 цвета: согласно карте цветов C4

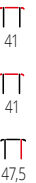

CHICO

materiał: stal chromowana / PVC, kolor: według wzornika
 material: chrome steel / PVC, colors: by color swatch
 материал: хромированная сталь / экокожа
 цвета: согласно карте цветов



K540



funkcja obracania, materiał: tkanina HAGA / stal malowana proszkowo
 kolory: popielaty #19, beżowy #30 lub cynamonowy #44
 swivel function, material: cloth HAGA / powder coated steel
 colors: grey #19, beige #30, cinnamon #44
 функция вращения, материал: ткань HAGA / сталь с порошковым покрытием
 цвет: пепельный #19, бежевый #30, корица #44



K542



funkcja obracania, materiał: tkanina ODIN / stal malowana proszkowo
 kolory: popielaty #15, beżowy #28 lub oliwkowy #77
 swivel function, material: cloth ODIN / powder coated steel
 colors: grey #15, beige #28, olive #77
 функция вращения, материал: ткань ODIN / сталь с порошковым покрытием,
 цвет: пепельный #15, бежевый #28, оливковый #77



K554

funkcja obracania, materiał: tkanina / eco skóra / stal malowana proszkowo
 kolory: popielaty / jasny popiel lub brązowy / beżowy
 swivel function, material: cloth / eco leather / powder coated steel
 colors: grey / light grey, brown / beige
 функция вращения, материал: ткань / экокожа / сталь с порошковым покрытием
 цвет: пепельный / светло-пепельный, коричневый / бежевый



K528

funkcja obracania, materiał: tkanina - sztruks / stal malowana proszkowo, kolory: popielaty lub cappuccino
 swivel function, material: cloth - corduroy / powder coated steel
 colors: grey, cappuccino
 функция вращения, материал: ткань - вельвет / сталь с порошковым покрытием, цвет: пепельный, капучино



K533

funkcja obracania, materiał: tkanina HAVANA / stal malowana proszkowo
 kolory: popielaty #10, cappuccino #39 lub oliwkowy #77
 swivel function, material: cloth HAVANA / powder coated steel,
 colors: grey #10, cappuccino #39, olive #77
 функция вращения, материал: ткань HAVANA / сталь с порошковым покрытием
 цвет: пепельный #10, капучино #39 олиwkowy #77



K527

funkcja obracania, materiał: tkanina / eco skóra / stal malowana proszkowo
 kolory: popielaty / jasny popiel lub brązowy / beżowy
 swivel function, material: cloth / eco leather / powder coated steel
 colors: grey / light grey, brown / beige
 функция вращения, материал: ткань / экокожа / сталь с порошковым покрытием
 цвет: пепельный / светло-пепельный, коричневый / бежевый





K553



funkcja obracania, materiał: tkanina ODIN / stal malowana proszkowo, kolory: popielaty #15 lub beżowy #28
 swivel function, material: cloth ODIN / powder coated steel
 colors: grey #15, beige #28
 функция вращения, материал: ткань ODIN / сталь с порошковым покрытием, цвет: пепельный #15, бежевый #28



K535



funkcja obracania, materiał: tkanina velvet BLUVEL / stal malowana proszkowo, kolory: popielaty #14, ciemny zielony #78 lub beżowy #40
 swivel function, material: velvet cloth BLUVEL / powder coated steel
 colors: grey #14, dark green #78, beige #40
 функция вращения, материал: ткань бархат BLUVEL / сталь с порошковым покрытием, цвет: пепельный #14, темно-зеленый #78, бежевый #40



K546



funkcja obracania, materiał: tkanina membranowa / stal malowana proszkowo, kolory: popielaty, beżowy, oliwkowy lub musztardowy
 swivel function, material: membrane cloth / powder coated steel
 colors: grey, beige, olive, mustard
 функция вращения, материал: ткань мембранная / сталь с порошковым покрытием, цвет: пепельный, бежевый, оливковый, горчиный



K550



funkcja obracania, materiał: tkanina ODIN / stal malowana proszkowo, kolory: popielaty #15 lub beżowy #28
 swivel function, material: cloth ODIN / powder coated steel
 colors: grey #15, beige #28
 функция вращения, материал: ткань ODIN / сталь с порошковым покрытием, цвет: пепельный #15, бежевый #28



K495



funkcja obracania, materiał: tkanina ODIN / stal malowana proszkowo, kolory: popielaty #15, beżowy #28, musztardowy #68 lub oliwkowy #77
 swivel function, material: cloth ODIN / powder coated steel
 colors: grey #15, beige #28, mustard #68, olive #77
 функция поворота, материал: ткань ODIN / сталь с порошковым покрытием, цвета: серый #15, бежевый #28, горчиный #68 или оливковый #77



K536



funkcja obracania, materiał: tkanina VARDO / stal malowana proszkowo, kolory: popielaty #11, beżowy #28 lub oliwkowy #74
 swivel function, material: cloth VARDO / powder coated steel
 colors: grey #11, beige #28, olive #74
 функция вращения, материал: ткань VARDO / сталь с порошковым покрытием, цвет: пепельный #11, бежевый #28, оливковый #74

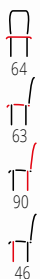

180°

K498

funkcja obracania, materiał: tkanina - bouclé / stal malowana proszkowo, kolory: popielaty lub cappuccino
 swivel function, material: cloth - boucle / powder coated steel
 colors: grey, cappuccino
 функция поворота, материал: ткань - букле / сталь с порошковым покрытием, цвета: серый, капучино



360°

K523

funkcja obracania, materiał: tkanina / eko skóra / stal malowana proszkowo, kolory: brązowy / ciemny brąz lub popielaty / ciemny popiel
 swivel function, material: cloth / eco leather / powder coated steel
 colors: brown / dark brown or grey / dark grey
 функция поворота, материал: ткань / экокожа / сталь с порошковым покрытием, цвета: коричневый / темно-коричневый или серый / темно-серый



360°

K494

funkcja obracania, materiał: tkanina / eco skóra / stal malowana proszkowo, kolor: popielaty - czarny
 swivel function, material: cloth / eco leather / powder coated steel, color: grey / black
 функция поворота, материал: ткань / экокожа / сталь с порошковым покрытием, цвет: серый / черный

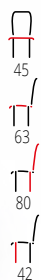

360°

K520

funkcja obracania, materiał: tkanina velvet BLUVEL / stal malowana proszkowo, kolory: popielaty #14, ciemny zielony #78, czarny #19, beżowy #40, musztardowy #68, granatowy #86 lub cynamonowy #4215
 swivel function, material: velvet cloth BLUVEL / powder coated steel
 colors: grey #14, dark green #78, black #19, beige #40, mustard #68, dark blue #86, cinnamon #4215
 функция поворота BLUVEL, материал: бархатная ткань / сталь с порошковым покрытием, цвета: серый #14, темно-зеленый #78, черный #19, бежевый #40, горчичный #68, темно-синий #86 или корица #4215



360°

K519

funkcja obracania, materiał: tkanina velvet BLUVEL / stal malowana proszkowo, kolory: popielaty #14, ciemny zielony #78, czarny #19, beżowy #40, musztardowy #68, granatowy #86 lub cynamonowy #4215
 swivel function, material: velvet cloth BLUVEL / powder coated steel
 colors: grey #14, dark green #78, black #19, beige #40, mustard #68, dark blue #86, cinnamon #4215
 функция поворота BLUVEL, материал: бархатная ткань / сталь с порошковым покрытием, цвета: серый #14, темно-зеленый #78, черный #19, бежевый #40, горчичный #68, темно-синий #86 или корица #4215



K559

materiał: tkanina / stal malowana proszkowo
 kolory: popielaty, beżowy lub ciemny zielony
 material: cloth / powder coated steel
 colors: grey, beige, dark green
 материал: ткань / сталь с порошковым покрытием
 цвет: пепельный, бежевый, темно-зеленый



K558

materiał: tkanina - velvet / stal malowana proszkowo
 kolory: popielaty, ciemny zielony, czarny lub beżowy
 material: velvet cloth / powder coated steel
 colors: grey, dark green, black, beige
 материал: ткань бархат / сталь с порошковым покрытием
 цвет: пепельный, темно-зеленый, черный, бежевый



K534

materiał: tkanina VARDÓ / stal malowana proszkowo
 kolory: popielaty #11 lub beżowy #28
 material: cloth VARDÓ / powder coated steel
 colors: grey #11, beige #28
 материал: ткань VARDÓ / сталь с порошковым покрытием
 цвет: пепельный #11, бежевый #28



K543

materiał: tkanina VARDÓ / stal malowana proszkowo
 kolory: popielaty #11, beżowy #28 lub oliwkowy #74
 material: cloth VARDÓ / powder coated steel
 colors: grey #11, beige #28, olive #74
 материал: ткань VARDÓ / сталь с порошковым покрытием
 цвет: пепельный #11, бежевый #28, оливковый #74



K531

materiał: tkanina velvet MAVEL / stal malowana proszkowo
 kolory: popielaty #14, beżowy #38 lub musztardowy #68
 material: velvet cloth MAVEL / powder coated steel
 colors: grey #14, beige #38, mustard #68
 материал: ткань бархат MAVEL / сталь с порошковым покрытием
 цвет: пепельный #14, бежевый #38, горчичный #68



K552

materiał: tkanina DIOSA / stal malowana proszkowo
 kolory: popielaty #85 lub beżowy #11
 material: cloth DIOSA / powder coated steel
 colors: grey #85, beige #11
 материал: ткань DIOSA / сталь с порошковым покрытием
 цвет: пепельный #85, бежевый #11



K510

materiał: tkanina velvet BLUVEL / stal chromowana
 kolory: popielaty #14, ciemny zielony #78 lub musztardowy #68
 material: velvet cloth BLUVEL / chrome steel
 colors: grey #14, dark green #78, mustard #68
 материал: функция поворота BLUVEL / хромированная сталь
 цвета: серый #14, темно-зеленый #78, горчичный #68



K504

materiał: drewno lite - kauczukowe / rattan naturalny / tkanina velvet BLUVEL / stal chromowana
 kolory: czarny / popielaty #14 lub naturalny - beżowy #40
 material: solid rubber wood / natural rattan / velvet cloth BLUVEL / chrome steel, colors: black / grey #14 or natural / beige #40
 материал: твердая древесина - гевея / натуральный ротанг / функция поворота BLUVEL / хромированная сталь
 цвета: черный / серый #14 или натуральный / бежевый #40



K515

materiał: sznurek / stal malowana proszkowo
 kolor: naturalny - czarny
 material: string / powder coated steel
 color: natural / black
 материал: нить / сталь с порошковым покрытием
 цвет: натуральный - черный



K524

materiał: eko skóra / rattan syntetyczny / polipropylen / stal malowana proszkowo, kolory: popielaty, zielony, bordowy lub jasny brąz
 material: eco leather / synthetic rattan / polypropylene / powder coated steel, colors: grey, green, dark red, light brown
 материал: экокожа / синтетический ротанг / полипропилен / сталь с порошковым покрытием, цвета: серый, зеленый, темно-красный, светло-коричневый



K508

materiał: tkanina velvet BLUVEL / rattan syntetyczny / stal malowana proszkowo, kolory: popielaty #14 lub ciemny zielony #78
 material: velvet cloth BLUVEL / synthetic rattan / powder coated steel, colors: grey #14, dark green #78
 материал: функция поворота BLUVEL / синтетический ротанг / сталь с порошковым покрытием, цвета: серый #14, темно-зеленый #78



K503

materiał: drewno lite - kauczukowe / rattan syntetyczny / tkanina velvet BLUVEL / stal malowana proszkowo
 kolory: popielaty #14 lub ciemny zielony #78
 material: solid rubber wood / synthetic rattan / velvet cloth BLUVEL / powder coated steel, colors: grey #14, dark green #78
 материал: твердая древесина - гевея / синтетический ротанг / функция поворота BLUVEL / сталь с порошковым покрытием
 цвета: серый #14, темно-зеленый #78



CHARAZIAK DESIGN

SMART-KR

materiał: tkanina - velvet / sklejka gięta / stal malowana proszkowo, kolor: naturalny - ciemny popiel
 material: velvet cloth / bent plywood / powder coated steel
 color: natural / dark grey
 материал: ткань - бархат / гнутая фанера / сталь с порошковым покрытием
 цвет: натуральный - темно - серый



K467

materiał: tkanina / sklejka gięta / stal malowana proszkowo
 kolor: dąb naturalny - ciemny popiel
 material: cloth / bent plywood / powder coated steel
 color: natural oak / dark grey
 материал: ткань / гнутая фанера / сталь с порошковым покрытием
 цвет: натуральный дуб - темно - серый



K452

materiał: tkanina / sklejka gięta + okleina naturalna / stal malowana proszkowo
 kolor: popielaty - dąb naturalny
 material: cloth / bent plywood + natural veneer / powder coated steel, color: grey / natural oak
 материал: ткань / гнутая фанера + натуральный шпон / сталь с порошковым покрытием
 цвет: серый / натуральный дуб



K451

materiał: tkanina / sklejka gięta + okleina naturalna / stal malowana proszkowo
 kolor: popielaty - jasny orzech
 material: cloth / bent plywood + natural veneer / powder coated steel, color: grey / light walnut
 материал: ткань / гнутая фанера + натуральный шпон / сталь с порошковым покрытием
 цвет: серый / светлый орех

NEW



55
58
77
42

K541

materiał: rattan syntetyczny / tkanina / stal malowana proszkowo
kolor: naturalny - popielaty
material: synthetic rattan / cloth / powder coated steel
color: natural / grey
материал: ротанг синтетический / ткань / сталь с порошковым покрытием
цвет: натурально - пепельный



48
57
90
46

K472

materiał: tkanina / rattan syntetyczny / stal malowana proszkowo
kolor: naturalny - czarny
material: cloth / synthetic rattan / powder coated steel
color: natural / black
материал: ткань / синтетический ротанг / сталь с порошковым покрытием
цвет: натуральный - черный



47
45
85
43

K401

materiał: rattan syntetyczny / tkanina / stal malowana proszkowo
kolory: naturalny - czarny lub czarny - popielaty
material: synthetic rattan / cloth / powder coated steel
colors: natural - black, black - grey
материал: синтетический ротанг / ткань / сталь с порошковым покрытием
цвета: натуральный / черный или серый / черный



58
64
90
44

K457

materiał: rattan syntetyczny / stal malowana proszkowo
kolor: naturalny
material: synthetic rattan / powder coated steel
color: natural
материал: синтетический ротанг / сталь с порошковым покрытием
цвет: натуральный



64
60
80
52

K456

materiał: rattan syntetyczny / tkanina / stal malowana proszkowo
kolor: naturalny - popielaty
material: synthetic rattan / cloth / powder coated steel
color: natural / grey
материал: синтетический ротанг / ткань / сталь с порошковым покрытием
цвет: натуральный / серый



55
47
74
43

K400

materiał: rattan syntetyczny / stal malowana proszkowo / tkanina
kolor: naturalny - popielaty
material: synthetic rattan / powder coated steel / cloth
color: natural / grey
материал: синтетический ротанг / сталь с порошковым покрытием / ткань
цвет: натуральный / серый



64
64
89
48

K336

materiał: rattan naturalny / stal malowana proszkowo, kolor: naturalny - ciemny brąz
material: natural rattan / powder coated steel, color: natural / dark brown
материал: ротанг натуральный / сталь с порошковым покрытием, цвет: натуральный / темно-коричневый



61
63
90
45

K335

materiał: rattan naturalny / stal malowana proszkowo, kolory: naturalny lub czarny
material: natural rattan / powder coated steel
colors: natural, black
материал: ротанг натуральный / сталь с порошковым покрытием
цвета: натуральный или серый



44
55
90
46

K337

materiał: rattan naturalny / stal malowana proszkowo, kolory: naturalny lub czarny
material: natural rattan / powder coated steel
colors: natural, black
материал: ротанг натуральный / сталь с порошковым покрытием
цвета: натуральный или серый



56
51
77
46

K407

materiał: rattan syntetyczny / stal malowana proszkowo, kolor: naturalny
material: synthetic rattan / powder coated steel
color: natural
материал: синтетический ротанг / сталь с порошковым покрытием, цвет: натуральный



K529

material: polipropylen
 kolory: biały, czarny, biały / naturalny lub czarny / naturalny
 material: polypropylene
 colors: white, black, white / natural, black / natural
 материал: полипропилен
 цвет: белый, черный, белый / натуральный, черный / натуральный

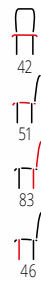

K530

material: polipropylen
 kolory: biały / naturalny lub czarny / naturalny
 material: polypropylene
 colors: white / natural, black / natural
 материал: полипропилен
 цвет: белый / натуральный, черный / натуральный



K532

material: polipropylen
 kolory: biały, czarny, miętowy lub khaki
 material: polypropylene
 colors: white, black, mint, khaki
 материал: полипропилен
 цвет: белый, черный, мятный, хаки



K514

material: polipropylen
 kolory: biały, czarny, jasny niebieski, miętowy lub pomarańczowy
 material: polypropylene
 colors: white, black, light blue, mint, orange
 материал: полипропилен
 цвета: белый, черный, светло-голубой, мятный, горчичный или апельсин



K492

material: polipropylen
 kolory: biały, czarny lub popielaty
 material: polypropylene
 colors: white, black, grey
 материал: полипропилен
 цвета: белый, черный, серый



K491

material: polipropylen
 kolory: biały, czarny lub musztardowy
 material: polypropylene
 colors: white, black, mustard
 материал: полипропилен
 цвета: белый, черный, горчичный





K490

material: polipropylen
 kolory: biały, czarny lub miętowy
 material: polypropylene
 colors: white, black, mint
 материал: полипропилен
 цвета: белый, черный, мятный



K483

material: polipropylen
 kolor: naturalny - czarny
 material: polypropylene
 color: natural / black
 материал: полипропилен
 цвет: натуральный - черный



K512

material: polipropylen
 kolor: czarny - naturalny
 material: polypropylene
 color: black / natural
 материал: полипропилен
 цвет: черный / натуральный



K201

material: polipropylen / eco skóra / drewno lite - bukowe
 kolory: biały, czarny lub popiel
 material: polypropylene / eco leather / solid wood - beech
 colors: white, black, grey
 материал: полипропилен / экокожа / массив бука
 цвета: белый, черный или серый



K308

material: polipropylen / drewno lite / tkanina
 kolor: biały - popielaty
 material: polypropylene / solid wood / cloth
 color: white / grey
 материал: полипропилен / массив дерева / ткань, цвет: белый - серый



K246

material: drewno lite / eco skóra / poliwęglan
 kolor: biały / transparentny, nogi - buk
 material: solid wood / eco leather / polycarbonate
 color: white / transparent, legs - beech
 материал: массив / экокожа / поликарбонат
 цвет: белый / бесцветный, ноги - бук



K557

material: tkanina ODIN / stal malowana proszkowo
 kolory: jasny beż #24
 material: cloth ODIN / powder coated steel
 colors: light beige #24
 материал: ткань ODIN / сталь с порошковым покрытием
 цвет: светло-бежевый #24

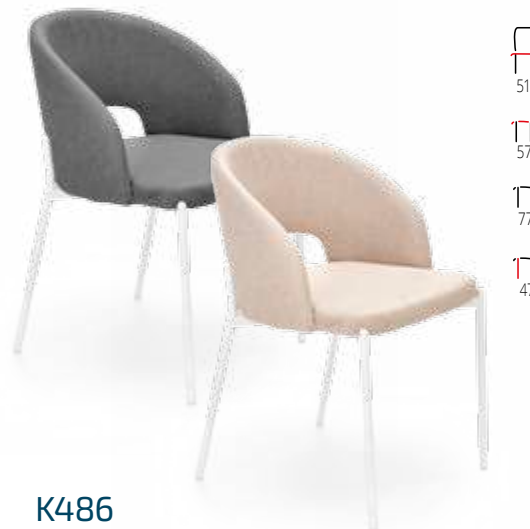

K486

material: tkanina / stal malowana proszkowo
 kolory: popielaty lub beżowy
 material: cloth / powder coated steel
 colors: grey, beige
 материал: ткань / сталь с порошковым покрытием
 цвета: серый или бежевый



K245

material: polipropylen / eco skóra / poliwęglan
 kolor: biały-transparentny
 material: polypropylene / eco leather / polycarbonate
 color: white / transparent
 материал: полипропилен / экокожа / поликарбонат, цвет: белый-бесцветный



NEW

54
56
76
47

K537

material: tkanina RAVEN / stal chromowana
kolor: kremowy #22 lub popielaty #10
material: cloth RAVEN / chrome steel
colors: creamy #22, grey #10
материал: ткань RAVEN / сталь хромированная
цвет: кремовый #22, пепельный #10



NEW

48
52
95
46

K555

material: tkanina velvet BLUVEL / stal nierdzewna
kolor: popielaty #14 - srebrny
material: velvet cloth BLUVEL / stainless steel
colors: grey #14 / silver
материал: ткань бархат BLUVEL / нержавеющая сталь
цвет: пепельный #14 / серебряный



NEW

48
52
95
46

K556

material: tkanina velvet BLUVEL / stal nierdzewna
kolor: czarny #19 - zloty
material: velvet cloth BLUVEL / stainless steel
colors: black #19 / gold
материал: ткань бархат BLUVEL / нержавеющая сталь
цвет: черный BLUVEL#19 / золотой

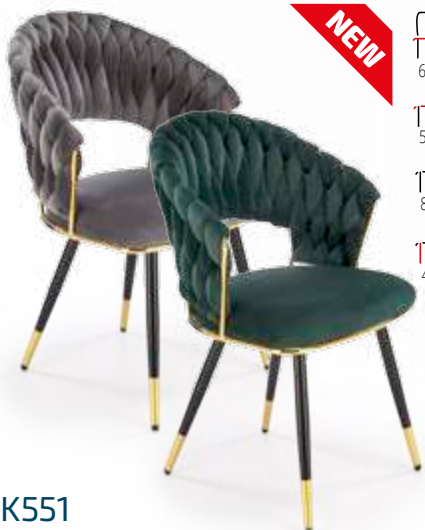

NEW

62
58
85
48

K551

material: tkanina velvet BLUVEL / stal chromowana / stal malowana proszkowo, kolor: popielaty #14 lub ciemny zielony #78 / zloty
material: velvet cloth BLUVEL / chrome steel / powder coated steel
colors: grey #14, dark green #78 / gold
материал: ткань бархат BLUVEL / сталь хромированная / сталь с порошковым покрытием, цвет: пепельный #14, темно-зеленый #78 / золотой



57
60
79
49

K517

material: tkanina velvet BLUVEL / stal malowana proszkowo
kolor: popielaty #14 lub ciemny zielony #78 / zloty
material: velvet cloth BLUVEL / powder coated steel
colors: grey #14, dark green #78 / gold
материал: функция поворота BLUVEL / сталь с порошковым покрытием
цвета: серый #14, темно-зеленый #78 / золото



48
55
94
48

K436

material: tkanina velvet BLUVEL / stal chromowana, kolor: popielaty #14 - zloty, ciemny zielony #78 - zloty lub granatowy #86 - zloty
material: velvet cloth BLUVEL / chrome steel
colors: grey #14 / gold, dark green #78 / gold, dark blue #86 / gold
материал: функция поворота BLUVEL / хромированная сталь, цвета: серый #14 / золотой, темно-зеленый #78 / золотой или темно-синий #86 / золотой



47
56
85
49

K499

material: tkanina velvet BLUVEL / stal chromowana
kolor: popielaty #14, beżowy #40 lub różowy #52
material: velvet cloth BLUVEL / chrome steel
colors: grey #14, beige #40, pink #52
материал: функция поворота BLUVEL / хромированная сталь
цвета: серый #14, бежевый #40, розовый #52



53
57
80
46

K500

material: tkanina velvet BLUVEL / stal chromowana
kolor: beżowy #40 - czarny #19
material: velvet cloth BLUVEL / chrome steel
color: beige #40 / black #19
материал: функция поворота BLUVEL / хромированная сталь, цвет: бежевый #40 / черный #19



40
50
98
46

K501

material: eco skóra / stal chromowana
kolor: czarny lub cappuccino
material: eco leather / chrome steel
colors: black, cappuccino
материал: экокожа / хромированная сталь
цвета: черный, капучино



K385

materiał: tkanina velvet / stal chromowana
 kolory: czarny - złoty lub jasny różowy - złoty
 material: velvet cloth / chrome steel
 colors: black / gold, light pink / gold
 материал: бархатная ткань / хромированная сталь
 цвета: черный / золотой или светло-розовый / золотой



K474

materiał: tkanina - bouclé / stal chromowana
 kolor: kremowy - złoty
 material: cloth - bouclé / chrome steel
 color: cream / gold
 материал: ткань - букле / хромированная сталь
 цвет: кремовый - золотой



K306

materiał: tkanina velvet BLUVEL / stal chromowana
 kolor: granatowy #86
 material: velvet cloth BLUVEL / chrome steel
 color: dark blue #86
 материал: функция поворота BLUVEL,
 сталь хромированная
 цвета: темно-синий #86 / золотой



K460

materiał: tkanina velvet BLUVEL / stal chromowana
 kolory: popielaty #14, ciemny zielony #78, różowy #52, czarny #19 lub beżowy #28
 material: velvet cloth BLUVEL / chrome steel
 colors: grey #14, dark green #78, pink #52, black #19, beige #28
 материал: функция поворота BLUVEL / хромированная сталь
 цвета: серый #14, темно-зеленый #78, розовый #52, черный #19 или бежевый #28



K381

materiał: tkanina velvet / stal chromowana
 kolory: popielaty - złoty lub różowy - złoty
 material: velvet cloth / chrome steel
 colors: grey / gold, pink / gold
 материал: бархатная ткань / хромированная сталь
 цвета: серый / золотой или розовый / золотой



K390

materiał: tkanina / eco skóra / stal chromowana
 kolor: kremowy - ciemny popiel - różowy złoty
 material: cloth / eco leather / chrome steel
 color: cream / dark grey / rose gold
 материал: ткань / экокожа / хромированная сталь
 цвета: кремовый / темно-серый / розовое золото



K290

materiał: tkanina / stal malowana proszkowo
 kolor: popielaty
 material: cloth / powder coated steel
 color: grey
 материал: ткань / окрашенная сталь
 цвета: серый



K304

materiał: eco skóra / stal chromowana
 kolor: ciemny popiel - brązowy
 material: eco leather / chrome steel
 color: dark grey / brown
 материал: экокожа / хромированная сталь
 цвета: темно-серый / коричневый

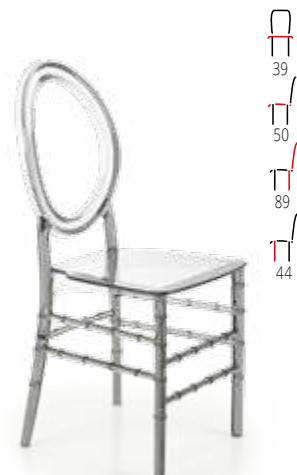

K513

materiał: poliweglan
 kolor: dymiony
 material: polycarbonate
 color: smoked
 материал: поликарбонат
 цвета: дымчатый



K464

materiał: tkanina velvet BLUVEL / stal malowana proszkowo
 kolory: popielaty #14 lub ciemny zielony #78
 material: velvet cloth BLUVEL / powder coated steel
 colors: grey #14, dark green #78
 материал: функция поворота BLUVEL / сталь с порошковым покрытием, цвета: серый #14 или темно-зеленый #78



K468

materiał: tkanina velvet BLUVEL / stal malowana proszkowo
 kolory: popielaty #14 lub ciemny zielony #78
 material: velvet cloth BLUVEL / powder coated steel
 colors: grey #14, dark green #78
 материал: функция поворота BLUVEL / сталь с порошковым покрытием, цвета: серый #14 или темно-зеленый #78



K480

materiał: tkanina - velvet / stal malowana proszkowo
 kolory: popielaty lub ciemny zielony
 material: velvet cloth / powder coated steel
 colors: grey, dark green
 материал: ткань - бархат / сталь с порошковым покрытием
 цвета: серый или темно-зеленый



K463

materiał: tkanina velvet BLUVEL / stal malowana proszkowo
 kolory: popielaty #14 lub ciemny zielony #78
 material: velvet cloth BLUVEL / powder coated steel
 colors: grey #14, dark green #78
 материал: функция поворота BLUVEL / сталь с порошковым покрытием, цвета: серый #14 или темно-зеленый #78



K487

materiał: tkanina velvet BLUVEL / stal malowana proszkowo
 kolory: popielaty #14, ciemny zielony #78, granatowy #86 lub musztardowy #68
 material: velvet cloth BLUVEL / powder coated steel
 colors: grey #14, dark green #78, dark blue #86, mustard #68
 материал: функция поворота BLUVEL / сталь с порошковым покрытием
 цвета: серый #14, темно-зеленый #78, темно-синий #86 или горчичный #68



K429

materiał: tkanina velvet / stal malowana proszkowo
 kolory: popielaty, ciemny zielony lub granatowy
 material: velvet cloth / powder coated steel
 colors: grey, dark green, dark blue
 материал: бархатная ткань / сталь с порошковым покрытием
 цвета: серый, темно-зеленый или темно-синий



K430

materiał: tkanina velvet / stal malowana proszkowo
 kolory: popielaty, ciemny zielony, granatowy, musztardowy, beżowy lub czarny
 material: velvet cloth / powder coated steel
 colors: grey, dark green, dark blue, mustard, beige, black
 материал: функция поворота / сталь с порошковым покрытием
 цвета: серый, темно-зеленый, темно-синий, горчичный, бежевый или черный

NEW
COLOR



K427

materiał: tkanina velvet BLUVEL / stal malowana proszkowo
 kolory: popielaty #14 lub ciemny zielony #78
 material: velvet cloth BLUVEL / powder coated steel
 colors: grey #14, dark green #78
 материал: функция поворота BLUVEL / сталь с порошковым покрытием, цвета: серый #14 или темно-зеленый #78



K421

materiał: tkanina velvet BLUVEL / stal malowana proszkowo
 kolor: ciemny zielony #78
 material: velvet cloth BLUVEL / powder coated steel
 color: dark green #78
 материал: функция поворота BLUVEL / сталь с порошковым покрытием, цвет: темно-зеленый #78



K479

materiał: tkanina - velvet / stal malowana proszkowo
 kolory: popielaty lub ciemny zielony
 material: velvet cloth / powder coated steel
 colors: grey, dark green
 материал: ткань - бархат / сталь с порошковым покрытием
 цвета: серый или темно-зеленый



K377

materiał: tkanina velvet / stal malowana proszkowo
 kolory: popielaty, ciemny zielony lub jasny beżowy
 material: velvet cloth / powder coated steel
 colors: grey, dark green, light beige
 материал: бархатная ткань / сталь с порошковым покрытием
 цвета: серый, темно-зеленый или светло-бежевый



K473

materiał: tkanina - velvet / stal malowana proszkowo
 kolory: popielaty lub ciemny zielony
 material: velvet cloth / powder coated steel
 colors: grey, dark green
 материал: ткань - бархат / сталь с порошковым покрытием
 цвета: серый или темно-зеленый



K305

materiał: tkanina velvet BLUVEL / stal malowana proszkowo
 kolory: popielaty #14, ciemny zielony #78 lub granatowy #86
 material: velvet cloth BLUVEL / powder coated steel
 colors: grey #14, dark green #78, dark blue #86
 материал: функция поворота BLUVEL / сталь с порошковым покрытием
 цвета: серый #14, темно-зеленый #78 или темно-синий #86

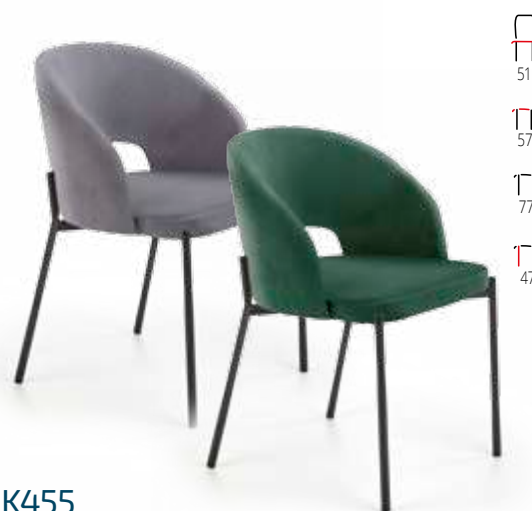

K455

materiał: tkanina velvet / stal malowana proszkowo
 kolory: popielaty, ciemny zielony
 material: velvet cloth / powder coated steel
 colors: grey, dark green
 материал: бархатная ткань / сталь с порошковым покрытием
 цвета: серый, темно-зеленый



K454

CHARAZIAK DESIGN

materiał: tkanina velvet / stal malowana proszkowo
 kolory: popielaty, ciemny zielony
 material: velvet cloth / powder coated steel
 colors: grey, dark green
 материал: бархатная ткань / сталь с порошковым покрытием, цвета: серый, темно-зеленый



K458

CHARAZIAK DESIGN

materiał: tkanina velvet / stal malowana proszkowo
 kolory: popielaty, ciemny zielony
 material: velvet cloth / powder coated steel
 colors: grey, dark green
 материал: бархатная ткань / сталь с порошковым покрытием, цвета: серый, темно-зеленый



K485

CHARAZIAK DESIGN

materiał: tkanina - velvet / stal malowana proszkowo
 kolory: popielaty - czarny lub ciemny zielony - czarny
 material: velvet cloth / powder coated steel
 colors: grey / black, dark green / black
 материал: ткань - бархат / сталь с порошковым покрытием, цвета: серый - черный или темно-зеленый - черный



K426

materiał: tkanina velvet BLUVEL / stal malowana proszkowo
 kolory: czarny #19, popielaty #14 lub ciemny zielony #78
 material: velvet cloth BLUVEL / powder coated steel
 colors: black #19, grey #14, dark green #78
 материал: функция поворота BLUVEL / сталь с порошковым покрытием, цвета: черный #19, серый #14 или темно-зеленый #78



K561

materiał: tkanina VARDO / stal malowana proszkowo
 kolory: popielaty #11, beżowy #28, oliwkowy #74 lub musztardowy #66
 material: cloth VARDO / powder coated steel
 colors: grey #11, beige #28, olive #74, mustard #66
 материал: ткань VARDO / сталь с порошковым покрытием, цвет: пепельный #11, бежевый #28, оливковый #74, горчичный #66



K432

materiał: tkanina velvet BLUVEL / stal malowana proszkowo
 kolory: popielaty #14, ciemny zielony #78 lub granatowy #86
 material: velvet cloth BLUVEL / powder coated steel
 colors: grey #14, dark green #78, dark blue #86
 материал: функция поворота BLUVEL / сталь с порошковым покрытием, цвета: серый #14, темно-зеленый #78 или темно-синий #86



K450

materiał: tkanina velvet BLUVEL / stal malowana proszkowo
 kolory: popielaty #14, ciemny zielony #78, granatowy #86, musztardowy #68, czarny #19, beżowy #28 lub cynamonowy #4215
 material: velvet cloth BLUVEL / powder coated steel
 colors: grey #14, dark green #78, dark blue #86, mustard #68, black #19, beige #28, cinnamon #4215
 материал: функция поворота BLUVEL / сталь с порошковым покрытием, цвета: серый #14, темно-зеленый #78, темно-синий #86, горчичный #68, черный #19, бежевый #28 или корица #4215



K399

materiał: tkanina velvet / stal malowana proszkowo
 kolory: popielaty lub ciemny zielony
 material: velvet cloth / powder coated steel
 colors: grey, dark green
 материал: бархатная ткань / сталь с порошковым покрытием, цвета: серый, темно - зеленый



K366

materiał: tkanina velvet BLUVEL / stal malowana proszkowo
 kolory: popielaty #14, ciemny zielony #78, bordowy #59 lub beżowy #40
 material: velvet cloth BLUVEL / powder coated steel
 colors: grey #14, dark green #78, dark red #59, beige #40
 материал: функция поворота BLUVEL / сталь с порошковым покрытием, цвета: серый #14, темно - зеленый #78, бордовый #59, бежевый #40



K365

materiał: tkanina velvet BLUVEL / stal malowana proszkowo
 kolory: popielaty #14 lub ciemny zielony #78
 material: velvet cloth BLUVEL / powder coated steel
 colors: grey #14, dark green #78
 материал: функция поворота BLUVEL / сталь с порошковым покрытием, цвета: серый #14 или темно - зеленый #78



K410

materiał: tkanina velvet / stal malowana proszkowo
 kolory: popielaty, różowy, ciemny zielony, granatowy lub musztardowy
 material: velvet cloth / powder coated steel
 colors: grey, pink, dark green, dark blue, mustard
 материал: бархатная ткань / сталь с порошковым покрытием, цвета: серый, розовый, темно - зеленый, темно-синий или горчичный



K386

materiał: tkanina velvet / stal malowana proszkowo
 kolory: popielaty, ciemny zielony lub różowy
 material: velvet cloth / powder coated steel
 colors: grey, dark green, pink
 материал: бархатная ткань / сталь с порошковым покрытием, цвета: серый, темно - зеленый или розовый



K404

materiał: tkanina velvet / stal malowana proszkowo
 kolory: popielaty lub ciemny zielony
 material: velvet cloth / powder coated steel
 colors: grey, dark green
 материал: бархатная ткань / сталь с порошковым покрытием, цвета: серый или темно - зеленый



K364

materiał: tkanina velvet BLUVEL / stal malowana proszkowo
 kolory: popielaty #14 lub ciemny zielony #78
 material: velvet cloth BLUVEL / powder coated steel
 colors: grey #14, dark green #78
 материал: функция поворота BLUVEL / сталь с порошковым покрытием, цвета: серый #14 или темно - зеленый #78



K384

materiał: tkanina velvet / stal malowana proszkowo
 kolory: popielaty, ciemny zielony lub granatowy
 material: velvet cloth / powder coated steel
 colors: grey, dark green, dark blue
 материал: бархатная ткань / сталь с порошковым покрытием, цвета: серый, темно - зеленый или темно-синий



NEW



K538

materiał: tkanina velvet BLUVEL / stal malowana proszkowo, kolory: popielaty #14, ciemny zielony #78, czarny #19, beżowy #40 lub musztardowy #68

material: velvet cloth BLUVEL / powder coated steel, colors: grey #14, dark green #78, black #19, beige #40, mustard #68

материал: ткань бархат BLUVEL / сталь с порошковым покрытием, цвет: пепельный #14, темно-зеленый #78, черный #19, бежевый #40, горчичный #68



NEW



K548

materiał: tkanina VARDO / stal malowana proszkowo, kolory: popielaty #11, beżowy #28, oliwkowy #74 lub musztardowy #66

material: cloth VARDO / powder coated steel, colors: grey #11, beige #28, olive #74, mustard #66

материал: ткань VARDO / сталь с порошковым покрытием, цвет: пепельный #11, бежевый #28, оливковый #74, горчичный #66



NEW



K525

materiał: tkanina velvet

kolory: popielaty, ciemny zielony, beżowy, czarny lub musztardowy

material: velvet cloth / powder coated steel

colors: grey, dark green, beige, black, mustard

материал: ткань бархат

цвет: пепельный, темно-зеленый, бежевый, черный, горчичный



NEW

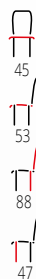

K560

materiał: tkanina / stal malowana proszkowo

kolory: popielaty, beżowy, oliwkowy lub musztardowy

material: cloth / powder coated steel

colors: grey, beige, olive, mustard

материал: ткань / сталь с порошковым покрытием

цвет: пепельный, бежевый, оливковый, горчичный



NEW

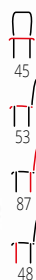

K547

materiał: tkanina / stal malowana proszkowo

color: popielaty, beżowy lub czarny

material: velvet / powder coated steel

colors: grey, beige, black

материал: ткань / сталь с порошковым покрытием

цвет: пепельный, бежевый, черный



NEW

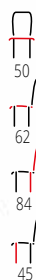

K539

materiał: tkanina velvet / stal malowana proszkowo

kolory: popielaty, ciemny zielony lub beżowy

material: velvet cloth / powder coated steel

colors: grey, dark green, beige

материал: ткань бархат / сталь с порошковым покрытием

цвет: пепельный, темно-зеленый, бежевый



44
56
87
48



45
57
82
48

K417

materiał: tkanina velvet / stal malowana proszkowo
 kolory: popielaty, ciemny zielony, granatowy, czarny, beżowy, musztardowy lub cynamonowy
 material: velvet cloth / powder coated steel
 colors: grey, dark green, dark blue, mustard, black, beige, mustard, cinnamon
 материал: бархатная ткань / окрашенная сталь
 цвета: серый, темно-зеленый, синий, горчичный, черный, бежевый, горчичный или корица

K462

materiał: tkanina velvet BLUVEL / stal malowana proszkowo
 kolory: popielaty #14 lub ciemny zielony #78
 material: velvet cloth BLUVEL / powder coated steel
 colors: grey #14, dark green #78
 материал: функция поворота BLUVEL / сталь с порошковым покрытием
 цвета: серый #14 или темно-зеленый #78



46
61
84
48



46
58
83
45

K549

materiał: tkanina VARDO / stal malowana proszkowo
 kolory: popielaty #11, beżowy #28, oliwkowy #74 lub musztardowy #66
 material: cloth VARDO / powder coated steel
 colors: grey #11, beige #28, olive #74, mustard #66
 материал: ткань VARDO / сталь с порошковым покрытием
 цвета: пепельный #11, бежевый #28, оливковый #74, горчичный #66

K521

materiał: tkanina velvet BLUVEL / stal malowana proszkowo
 kolory: popielaty #14, ciemny zielony #78, musztardowy #68 lub czarny #19
 material: velvet cloth BLUVEL / powder coated steel
 colors: grey #14, dark green #78, mustard #68, black #19
 материал: функция поворота BLUVEL / сталь с порошковым покрытием
 цвета: серый #14, темно-зеленый #78, горчичный #68 или черный #19



46
61
84
48

K332

materiał: tkanina velvet BLUVEL / stal malowana proszkowo
 kolory: ciemny popielaty #14, ciemny zielony #78, czarny #19, granatowy #86, bordowy #59, musztardowy #68, różowy #52, turkusowy #85, beżowy #28 lub cynamonowy #4215
 material: velvet cloth BLUVEL / powder coated steel
 colors: dark grey #14, dark green #78, black #19, dark blue #86, dark red #59, mustard #68, pink #52, turquoise #85, beige #28, cinnamon #4215
 материал: функция поворота BLUVEL / сталь с порошковым покрытием
 цвета: темно-серый #14, темно-зеленый #78, черный #19, синий #86, бордовый #59, горчичный #68, розовый #52, бирюзовый #85, бежевый #28 или корица #4215



K314

material: tkanina velvet / stal malowana proszkowo
 kolory: ciemny zielony lub popielaty
 material: velvet cloth / powder coated steel
 colors: dark green, grey
 материал: бархатная ткань / сталь с порошковым покрытием, цвета: темно-зеленый / золотой или серый



K388

material: tkanina velvet / stal malowana proszkowo
 kolory: popielaty lub ciemny zielony
 material: velvet cloth / powder coated steel
 colors: grey, dark green
 материал: бархатная ткань / сталь с порошковым покрытием, цвета: серый или темно-зеленый



K443

material: tkanina velvet BLUVEL / stal malowana proszkowo
 kolory: popielaty #14, ciemny zielony #78 lub granatowy #86
 material: velvet cloth BLUVEL / powder coated steel
 colors: grey #14, dark green #78, dark blue #86
 материал: функция поворота BLUVEL / сталь с порошковым покрытием, цвета: серый #14, темно-зеленый #78 или темно-синий #86



K509

material: tkanina velvet BLUVEL / stal malowana proszkowo
 kolory: popielaty #14 lub ciemny zielony #78
 material: velvet cloth BLUVEL / powder coated steel
 colors: grey #14, dark green #78
 материал: функция поворота BLUVEL / сталь с порошковым покрытием, цвета: серый #14 или темно-зеленый #78



K506

material: tkanina - velvet / stal malowana proszkowo
 kolor: wielobarwny
 material: velvet cloth / powder coated steel
 colors: multicolored
 материал: бархатная ткань / сталь с порошковым покрытием, цвета: разноцветные



K505

material: tkanina - velvet / stal malowana proszkowo
 kolor: wielobarwny
 material: velvet cloth / powder coated steel
 colors: multicolored
 материал: бархатная ткань / сталь с порошковым покрытием, цвета: разноцветные



K478

material: tkanina - velvet / tkanina / stal malowana proszkowo
 kolor: czarny - biały
 material: velvet cloth / cloth / powder coated steel
 color: black / white
 материал: ткань - бархат / ткань / сталь с порошковым покрытием, цвет: черный - белый



48
53
86
50

43
47
87
49

K453

materiał: tkanina velvet BLUVEL / stal malowana proszkowo
 kolory: popielaty #14, ciemny zielony #78, granatowy #86, musztardowy #68, czarny #19, beżowy #28 lub cynamonowy #4215
 material: velvet cloth BLUVEL / powder coated steel
 colors: grey #14, dark green #78, dark blue #86, mustard #68, black #19, beige #28, cinnamon #4215
 материал: функция поворота BLUVEL / сталь с порошковым покрытием
 цвета: серый #14, темно-зеленый #78, темно-синий #86, горчичный #68, черный #19, бежевый #28 или корица #4215

K449

materiał: tkanina / stal malowana proszkowo
 kolor: czarny
 material: cloth / powder coated steel
 color: black
 материал: ткань / сталь с порошковым покрытием, цвет: черный



51
55
86
47



45
48
88
48



50
55
76
47

K446

materiał: tkanina velvet / stal malowana proszkowo
 kolory: popielaty, ciemny zielony lub granatowy
 material: velvet cloth / powder coated steel
 colors: grey, dark green, dark blue
 материал: бархатная ткань / сталь с порошковым покрытием, цвета: серый, темно-зеленый или темно-синий

K379

materiał: tkanina velvet / stal malowana proszkowo / stal chromowana
 kolory: popielaty, ciemny zielony lub czerwony
 material: velvet cloth / powder coated steel / chrome steel
 colors: grey, dark green, red
 материал: бархатная ткань / сталь с порошковым покрытием / хромированная сталь, цвета: серый, темно-зеленый или красный

K315

materiał: tkanina velvet / stal malowana proszkowo
 kolory: ciemny zielony lub popielaty
 material: velvet cloth / powder coated steel
 colors: dark green, grey
 материал: бархатная ткань / сталь с порошковым покрытием, цвета: темно-зеленый или серый



49
55
88
47



45
50
86
47

K437

materiał: tkanina velvet / stal malowana proszkowo
 kolory: popielaty lub ciemny zielony
 material: velvet cloth / powder coated steel
 colors: grey, dark green
 материал: бархатная ткань / сталь с порошковым покрытием, цвета: серый или темно-зеленый

K438

materiał: tkanina velvet / stal malowana proszkowo
 kolory: popielaty, ciemny zielony, granatowy lub musztardowy
 material: velvet cloth / powder coated steel
 colors: grey, dark green, dark blue, mustard
 материал: бархатная ткань / сталь с порошковым покрытием, цвета: серый, темно-зеленый, темно-синий или горчичный



K522

materiał: tkanina / stal malowana proszkowo, kolor: popielaty
 material: cloth / powder coated steel
 color: grey
 материал: ткань / сталь с порошковым покрытием, цвет: серый



K518

materiał: tkanina - bouclé / stal malowana proszkowo, kolor: kremowy
 material: cloth - bouclé / powder coated steel
 color: cream
 материал: ткань - букле / сталь с порошковым покрытием, цвет: кремовый



K477

materiał: tkanina - bouclé / stal malowana proszkowo, kolory: kremowy lub popielaty
 material: cloth - bouclé / powder coated steel
 color: cream, grey
 материал: ткань - букле / сталь с порошковым покрытием, цвета: кремовый или серый



K497

materiał: tkanina RAVEN / stal malowana proszkowo, kolory: jasny popielat #10 lub kremowy #22
 material: cloth RAVEN / powder coated steel
 colors: light grey #10, cream #22
 материал: ткань RAVEN / сталь с порошковым покрытием, цвета: светло-серый #10, кремовый #22



K507

materiał: tkanina RAVEN / stal malowana proszkowo, kolor: kremowy #22
 material: cloth RAVEN / powder coated steel
 color: cream #22
 материал: ткань RAVEN / сталь с порошковым покрытием, цвет: кремовый #22



K516

materiał: tkanina NEA / stal malowana proszkowo, kolory: popielaty #15, jasny beżowy #25, musztardowy #66 lub oliwkowy #73
 material: cloth NEA / powder coated steel
 colors: grey #15, light beige #25, mustard #66, olive #73
 материал: ткань NEA / сталь с порошковым покрытием, цвета: серый #15, светло-бежевый #25, горчичный #66 или оливковый #73



K482

materiał: tkanina / stal malowana proszkowo, kolory: popielaty lub beżowy
 material: cloth / powder coated steel
 colors: grey, beige
 материал: ткань / сталь с порошковым покрытием, цвета: серый или бежевый



K481

materiał: tkanina / stal malowana proszkowo, kolory: popielaty lub beżowy
 material: cloth / powder coated steel
 colors: grey, beige
 материал: ткань / сталь с порошковым покрытием, цвета: серый или бежевый



K475

materiał: tkanina / stal malowana proszkowo, kolory: popielaty lub beżowy
 material: cloth / powder coated steel
 colors: grey, beige
 материал: ткань / сталь с порошковым покрытием, цвета: серый или бежевый



K448

materiał: tkanina / eco skóra / stal malowana proszkowo
 kolor: niebieski - jasny popiel
 material: cloth / eco leather / powder coated steel
 color: blue / light grey
 материал: ткань / эко-кожа / сталь с порошковым покрытием, цвет: синий / светло-серый



K471

materiał: tkanina / eco skóra / stal malowana proszkowo, kolor: popielaty - czarny
 material: cloth / eco leather / powder coated steel
 color: grey / black
 материал: ткань / экокожа / сталь с порошковым покрытием
 цвет: серый - черный



K496

materiał: tkanina VARD0 / stal malowana proszkowo
 kolory: popielaty #06, ciemny beżowy #35 lub musztardowy #68
 material: cloth VARD0 / powder coated steel
 colors: grey #06, dark beige #35, mustard #68
 материал: ткань VARD0 / сталь с порошковым покрытием
 цвета: серый #06, темно-бежевый #35, горчичный #68



K459

materiał: tkanina / stal malowana proszkowo
 kolory: popielaty lub beżowy
 material: cloth / powder coated steel
 colors: grey, beige
 материал: ткань / сталь с порошковым покрытием
 цвета: серый или бежевый



K357

materiał: tkanina / stal malowana proszkowo
 kolory: jasny popiel lub beżowy
 material: cloth / powder coated steel
 colors: light grey, beige
 материал: ткань / сталь с порошковым покрытием
 цвета: светло-серый или бежевый



K493

materiał: tkanina / stal malowana proszkowo
 kolory: popielaty, beżowy lub żółty
 material: cloth / powder coated steel
 colors: grey, beige, yellow
 материал: ткань / сталь с порошковым покрытием
 цвета: серый, бежевый, желтый



K461

materiał: tkanina / stal malowana proszkowo
 kolory: popielaty, beżowy lub musztardowy
 material: cloth / powder coated steel
 colors: grey, beige, mustard
 материал: ткань / сталь с порошковым покрытием
 цвета: серый, бежевый или горчичный



K431

materiał: tkanina / stal malowana proszkowo
 kolory: jasny popiel lub czerwony
 material: cloth / powder coated steel
 colors: light grey, red
 материал: ткань / сталь с порошковым покрытием
 цвета: светло - серый или красный



51
64
90
48

K360

materiał: tkanina / stal malowana proszkowo
kolor: popielaty, beżowy lub żółty
material: cloth / powder coated steel
colors: grey, beige, yellow
материал: ткань / сталь с порошковым покрытием
цвета: серый, бежевый или желтый



51
57
77
47

K373

materiał: tkanina / stal malowana proszkowo
kolor: popielaty, beżowy lub musztardowy
material: cloth / powder coated steel
colors: grey, beige, mustard
материал: ткань / сталь с порошковым покрытием
цвета: серый, бежевый или горчичный



53
60
82
48

K392

materiał: tkanina velvet / stal malowana proszkowo
kolor: ciemny popiel - brązowy
material: velvet cloth / powder coated steel
color: dark grey / brown
материал: бархатная ткань / сталь с порошковым покрытием
цвета: темно-серый / коричневый



49
62
90
49

K237

materiał: tkanina / stal malowana proszkowo
kolor: popielaty lub brązowy
material: cloth / powder coated steel
colors: grey, brown
материал: ткань / окрашенная сталь
цвета: серый или коричневый



60
52
82
48

K420

materiał: tkanina / stal malowana proszkowo
kolor: popielaty
material: cloth / powder coated steel
color: grey
материал: ткань / сталь с порошковым покрытием
цвета: серый



45
55
86
48

K402

materiał: tkanina / stal malowana proszkowo
kolor: popielaty lub beżowy
material: cloth / powder coated steel
colors: grey, beige
материал: ткань / сталь с порошковым покрытием
цвета: серый или бежевый



44
55
88
46

K251

materiał: tkanina / stal malowana proszkowo
kolor: popielaty
material: cloth / powder coated steel
color: grey
материал: ткань / окрашенная сталь
цвета: серый



45
65
98
48

K292

materiał: tkanina / stal malowana proszkowo
kolor: popielaty
material: cloth / powder coated steel
color: grey
материал: ткань / окрашенная сталь
цвета: серый



45
54
103
47

K334

materiał: tkanina / stal malowana proszkowo, kolor: ciemny popiel
material: cloth / powder coated steel
color: dark grey
материал: ткань / сталь, с порошковым покрытием, цвета: темно-серый



K206

materiał: stal malowana proszkowo / eco skóra, kolor: biały
 material: powder coated steel / eco leather, color: white
 материал: окрашенная сталь / экокожа, цвет: белый



K279

materiał: eco skóra / stal malowana proszkowo
 kolor: popielaty
 material: eco leather / powder coated steel
 color: grey
 материал: экокожа / окрашенная сталь
 цвет: серый



K280

materiał: eco skóra / stal malowana proszkowo
 kolor: brązowy
 material: eco leather / powder coated steel
 color: brown
 материал: экокожа / окрашенная сталь
 цвет: коричневый



K333

materiał: eco skóra / tkanina / stal malowana proszkowo, kolor: ciemny popiel - jasny popiel
 material: eco leather / cloth / powder coated steel
 color: dark grey / light grey
 материал: экокожа / ткань / сталь с порошковым покрытием
 цвет: темно-серый / светло-серый



K368

materiał: tkanina / eco skóra / stal malowana proszkowo, kolor: popielaty - czarny
 material: cloth / eco leather / powder coated steel
 color: grey / black
 материал: ткань / экокожа / сталь с порошковым покрытием, цвет: серый / черный



K409

materiał: tkanina / stal malowana proszkowo
 kolor: ciemny popiel
 material: cloth / powder coated steel
 color: dark grey
 материал: ткань / сталь с порошковым покрытием, цвет: темно-серый



K369

materiał: tkanina / stal malowana proszkowo
 kolor: ciemny popiel
 material: cloth / powder coated steel
 color: dark grey
 материал: ткань / сталь с порошковым покрытием, цвет: темно-серый



K444

materiał: tkanina velvet / stal malowana proszkowo
 kolory: popielaty lub ciemny zielony
 material: velvet cloth / powder coated steel
 colors: grey, dark green
 материал: функция поворота / сталь с порошковым покрытием, цвета: серый или темно-зеленый



K272

materiał: eco skóra / stal malowana proszkowo
 kolor: ciemny beż DALLAS
 material: eco leather / powder coated steel
 color: dark beige DALLAS
 материал: экокожа / ламинированная МДФ / окрашенная сталь
 цвет: темно-бежевый ДАЛЛАС



K265

materiał: eco skóra / sklejka laminowana / stal malowana proszkowo, kolor: brązowy - dąb miodowy
 material: eco leather / laminated plywood / powder coated steel, color: brown / honey oak
 материал: экокожа / ламинированная МДФ / окрашенная сталь, цвет: коричневый / дуб медовый



K371

materiał: eco skóra / stal malowana proszkowo, kolor: popielaty
 material: eco leather / powder coated steel
 color: grey
 материал: экокожа / сталь с порошковым покрытием, цвет: серый



K442

material: tkanina velvet BLUVEL / stal malowana proszkowo
 kolory: popielaty #14, ciemny zielony #78, granatowy #86 lub musztardowy #68
 material: velvet cloth BLUVEL / powder coated steel
 colors: grey #14, dark green #78, dark blue #86, mustard #68
 материал: бархатная ткань BLUVEL / сталь с порошковым покрытием
 цвета: серый #14 или темно-зелены #78, темно-синий #86 или горчичный #68



K338

material: eco skóra / stal malowana proszkowo
 kolor: brązowy
 material: eco leather / powder coated steel
 color: brown
 материал: экокожа / окрашенная сталь
 цвет: коричневый



K188

material: stal chromowana / eco skóra
 kolory: biały lub czarny
 material: chrome steel / eco leather
 colors: white, black
 материал: сталь хромированная / экокожа
 цвета: белый или черный



K194

material: stal chromowana / eco skóra / sklejka lakierowana
 kolory: tapicerka - czarny, sklejka - biały
 material: chrome steel / eco leather / lacquered plywood
 colors: upholstery - black, plywood - white
 материал: хромированная сталь / экокожа / окрашенное клееное дерево, цвета: обивка - черный, клееное дерево - белый

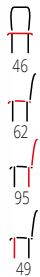

K307 CHARAZIAK DESIGN

material: eco skóra / tkanina
 kolor: czarny - ciemny popiel
 material: eco leather / cloth
 color: black / dark grey
 материал: экокожа / ткань
 цвет: черный - темно-серый



K291

material: stal chromowana / eco skóra
 kolory: czarny lub biały
 material: chrome steel / eco leather
 colors: black, white
 материал: сталь хромированная / экокожа
 цвета: черный или белый

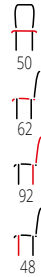

K441

material: tkanina / eco skóra / stal chromowana, kolor: popielaty - czarny
 material: cloth / eco leather / chrome steel
 color: grey / black
 материал: ткань / экокожа / хромированная сталь
 цвет: серый - черный



K489

materiał: tkanina / stal malowana
 kolory: popielaty lub beżowy
 material: cloth / painted steel
 colors: grey, beige
 материал: ткань / окрашенная сталь
 цвета: серый, бежевый



K287

materiał: eco skóra / stal malowana
 kolory: popielaty, beżowy lub granatowy
 material: eco leather / painted steel
 colors: grey, beige, navy blue
 материал: экокожа / окрашенная сталь
 цвета: серый, бежевый или темно-синий



K283

materiał: tkanina / drewno lite
 kolory: popielaty lub beżowy
 material: cloth / solid wood
 colors: grey, beige
 материал: ткань / массив
 цвета: серый или бежевый



K277

materiał: tkanina / eco skóra / drewno lite
 kolor: popielato - biały
 material: cloth / eco leather / solid wood
 color: grey / white
 материал: ткань / экокожа / массив
 цвет: серый / белый



K303

materiał: tkanina / drewno lite
 kolory: jasny popiel, beżowy, ciemny popiel, ciemny zielony lub ciemny niebieski
 material: cloth / solid wood
 colors: light grey, beige, dark grey, dark green, dark blue
 материал: ткань / массив
 цвета: светло-серый, бежевый, темно-серый, темно-зеленый или темно-синий



56
49
91
50

K285

material: tkanina / stal malowana
kolory: beżowy, jasny popiel lub ciemny popiel
material: cloth / painted steel
colors: beige, light grey, dark grey
material: ткань / окрашенная сталь
цвета: бежевый, светло-серый или темно-серый



49
59
90
47

K214

material: stal malowana / eco skóra
kolory: tapicerka - ciemny krem, nogi - dąb miodowy
tapicerka - popielaty, nogi - dąb miodowy
material: painted steel / eco leather
colors: upholstery - dark cream, legs - honey oak
upholstery - grey, legs - honey oak
material: окрашенная сталь /экокожа,
цвета: обивка - темно-кремовый, ножки - медовый дуб
обивка - серый, ножки - медовый дуб



53
57
80
45



51
57
82
44

K247

material: eco skóra / stal malowana
kolory: popielaty lub biały
material: eco leather / painted steel
colors: grey, white
material: экокожа / окрашенная сталь
цвета: серый или белый

K344

material: tkanina / stal malowana
kolor: naturalny / popielaty lub orzechowy - beżowy
material: cloth / painted steel
color: natural / grey, walnut / beige
material: ткань / сталь окрашенная
цвет: натуральный / серый или орех / бежевый



56
44
93
48

K282

material: tkanina / drewno lite
kolory: popielaty lub beżowy
material: cloth / solid wood
colors: grey, beige
material: ткань / массив
цвета: серый или бежевый



44
56
87
48

K316

material: tkanina / stal malowana
kolory: tapicerka - popielaty lub beżowy, nogi - dąb miodowy
material: cloth / painted steel
color: upholstery - grey, beige, legs - honey oak
material: ткань / сталь окрашенная
цвета: обивка - серый или бежевый, опоры - дуб медовый



62
61
91
49

K274

material: tkanina / drewno lite
kolor: ciemny popiel
material: cloth / solid wood
color: dark grey
material: ткань / массив
цвета: темно-серый



44
59
100
47

K224

materiał: stal chromowana / eco skóra
kolor: biały, czarny, cappuccino lub popiel
material: chrome steel / eco leather
colors: white, black, cappuccino, grey
материал: хромированная сталь / экокожа
цвет: белый, черный, капучино или серый



42
59
99
46

K250

materiał: stal chromowana / eco skóra
kolor: biały
material: chrome steel / eco leather
color: white
материал: хромированная сталь / экокожа
цвет: белый



42
59
99
46

K348

materiał: tkanina / stal chromowana
kolor: popielaty
material: cloth / chrome steel
color: grey
материал: ткань / сталь хромированная
цвет: серый



43
55
94
47

K184

materiał: stal chromowana / eco skóra
kolor: brąz - champagne
material: chrome steel / eco leather
color: brown / champagne
материал: сталь хромированная / экокожа
цвет: темно-серый - цвет шампанского



42
60
97
47

K211

materiał: stal chromowana / eco skóra
kolor: czarny, biały, beżowy, popiel
material: chrome steel / eco leather
colors: black, white, beige, grey
материал: хромированная сталь / экокожа
цвета: черный, белый, бежевый, серый



42
60
97
47

K349

materiał: tkanina / stal chromowana
kolor: popielaty
material: cloth / chrome steel
color: grey
материал: ткань / сталь хромированная
цвет: серый



42
57
99
49

K132

materiał: stal chromowana / eco skóra
kolor: biało-czarny
material: chrome steel / eco leather
color: white / black
материал: хромированная сталь / экокожа
цвет: черно-белый



43
57
96
48

K108

materiał: stal chromowana / eco skóra
kolor: biały
material: chrome steel / eco leather
color: white
материал: хромированная сталь / экокожа
цвет: белый



48
61
99
50

K228

materiał: stal chromowana / eco skóra
kolor: jasny popiel
material: chrome steel / eco leather
color: light grey
материал: хромированная сталь / экокожа
цвет: светло-серый



44
59
97
47

K259

materiał: stal chromowana / eco skóra
kolor: popielato-biały
material: chrome steel / eco leather
color: grey / white
материал: хромированная сталь / экокожа
цвет: серый-белый

CHARAZIAK
DESIGN



42
56
99
47

K104

materiał: stal chromowana / eco skóra / sklejka lakierowana, kolory: tapicerka - czarny, sklejka - biały
material: chrome steel / eco leather / lacquered plywood, colors: upholstery - black, plywood - white
материал: хромированная сталь / экокожа / клееное дерево окрашенное
цвет: обивки - черный, дерево - белый



42
56
99
47

K104

materiał: stal chromowana / eco skóra / sklejka lakierowana, kolory: tapicerka - biały, sklejka - biały
material: chrome steel / eco leather / lacquered plywood, colors: upholstery - white, plywood - white
материал: хромированная сталь / экокожа / клееное дерево окрашенное
цвет: обивки - белый, дерево - белый



42
55
103
48

K147

materiał: stal chromowana / eco skóra
kolory: biały, popiel lub czarny
material: chrome steel / eco leather
colors: white, grey, black
материал: хромированная сталь / экокожа
цвета: белый, серый или черный



42
56
100
46

K85

materiał: stal chromowana / eco skóra
kolory: ciemny kremowy, czarny, popiel lub cappuccino
material: chrome steel / eco leather
colors: dark cream, black, grey, cappuccino
материал: хромированная сталь/экокожа,
цвета: темно-кремовый, черный, серый или капучино



43
57
97
47

K309

materiał: tkanina / stal chromowana
kolor: jasny popiel, ciemny popiel lub jasny beż
material: cloth / chrome steel
color: light grey, dark grey, light beige
материал: ткань / сталь хромированная
цвет: светло-серый, темно-серый или светло-бежевый



43
54
101
47

K416

materiał: tkanina velvet / stal chromowana
kolory: popielaty, ciemny zielony, granatowy, musztardowy, czarny lub beżowy
material: velvet cloth / chrome steel
colors: grey, dark green, dark blue, mustard, black, beige
материал: бархатная ткань / сталь хромированная
цвета: серый, темно-зеленый, синий, горчичный, черный или бежевый



43
54
101
47

K209

materiał: stal chromowana / eco skóra
kolory: czarny, biały, beżowy, popielaty
material: chrome steel / eco leather
colors: black, white, beige, grey
материал: хромированная сталь / экокожа
цвета: черный, белый, бежевый, серый



K70

material: stal malowana proszkowo / eco skóra
 kolory: stelaż - popiel, biały lub czarny, eco skóra - jasny brąz, ciemny brąz, biały lub czarny
 material: powder coated steel / eco leather
 colors: frame - grey, white, black, eco leather - light brown, dark brown, white, black
 материал: окрашенная сталь / экокожа,
 цвета: каркас - серый, белый или черный,
 экокожа - светло-коричневый, темно-коричневый, белый или черный



K238

material: stal chromowana / eco skóra
 kolor: biały
 material: chrome steel / eco leather
 color: white
 материал: хромированная сталь / экокожа
 цвет: белый



K210

material: stal chromowana / eco skóra
 kolor: popielato-biały
 material: chrome steel / eco leather
 color: grey / white
 материал: хромированная сталь / экокожа
 цвет: серо-белый



K202

material: stal malowana proszkowo / eco skóra
 kolory: kremowy, cappuccino, czarny lub popielaty
 material: powder coated steel / eco leather
 colors: cream, cappuccino, black, grey
 материал: окрашенная сталь / экокожа,
 цвета: кремовый, капучино, черный или серый



K187

material: stal chromowana / eco skóra
 kolory: beżowy lub czarny
 material: chrome steel / eco leather
 colors: beige, black
 материал: сталь хромированная / экокожа
 цвета: бежевый или черный



K186

material: stal chromowana / eco skóra
 kolory: popielato-biały, czarno-biały lub cappuccino-biały
 material: chrome steel / eco leather
 colors: grey / white, black / white, cappuccino / white
 материал: сталь хромированная / экокожа
 цвета: серо-белый, черно-белый кремовый или капучино-белый



K66

material: stal malowana / tkanina
 kolor: stelaż - złoty, tapicerka - bordowy
 material: painted steel / cloth
 color: frame - gold, upholstery - dark red
 материал: окрашенная сталь / ткань,
 цвет: рамы - золотистый, обивки - бордовый

20x20 mm
 # 1,2 mm



K66S

material: stal malowana / tkanina
 kolor: stelaż - srebrny, tapicerka - niebieski
 material: painted steel / cloth
 color: frame - silver, upholstery - blue
 материал: окрашенная сталь / ткань,
 цвет: рамы - серебристый, обивки - голубой

20x20 mm
 # 1,2 mm



K155

material: stal chromowana / sklejką giętą
 kolor: biały
 material: chrome steel / bent plywood
 color: white
 материал: хромированная сталь / клееное дерево, цвет: белый

20x20 mm
 # 1,2 mm



K137

material: stal chromowana / eco skóra
 kolor: popiel
 material: chrome steel / eco leather
 color: grey
 материал: хромированная сталь / экокожа
 цвет: серый



NEW

55
55
77
45

K544

materiał: sklejka gięta / eco skóra
kolorы: orzechowy - popielaty lub orzechowy - czarny
material: bent plywood / eco leather
colors: walnut / grey, walnut / black
материал: гнутая фанера / экокожа
цвет: орех / пепельный, орех / черный



NEW

63
53
83
51

K545

materiał: sklejka gięta / tkanina ARAGON
kolorы: orzechowy - popielaty #97 lub orzechowy - beżowy #14
material: bent plywood / cloth ARAGON
colors: walnut / grey #97, walnut / beige #14
материал: гнутая фанера / ткань ARAGON
цвет: орех / пепельный #97, орех / бежевый #14



56
55
77
47

K396

materiał: sklejka gięta / tkanina velvet / drewno lite, kolorы: jasny dąb - popielaty, orzechowy - czarny
material: bent plywood / velvet cloth / solid wood, colors: light oak / grey, walnut / black
материал: клееное дерево / бархатная ткань / массив, цвета: светлый дуб / серый, орех / черный



NEW

54
45
81
45

K563

materiał: drewno lite - kauczukowe / sklejka gięta / tkanina
kolor: orzechowy - popielaty - czarny
material: solid rubber wood / bent plywood / cloth
color: walnut / grey / black
материал: массив зеви / гнутая фанера / ткань
цвет: орех / пепельный / черный



NEW

55
49
75
45

K562

materiał: drewno lite - kauczukowe / sklejka gięta / tkanina
kolor: orzechowy - jasny beż
material: solid rubber wood / bent plywood / cloth
color: walnut / light beige
материал: массив зеви / гнутая фанера / ткань
цвет: орех / светло-бежевый



NEW

52
58
83
45

CADIZ

materiał: drewno lite - dębowe / sklejka gięta - dębowa / tkanina
kolor: naturalny - popielaty
material: solid oak wood / oak bent plywood / cloth
color: natural - grey
материал: массив дуба / гнутая фанера из дуба / ткань
цвет: натуральный - пепельно



48
59
84
47

K511

materiał: tkanina bouclé / sklejka gięta / drewno lite
kolor: kremowy - orzechowy
material: cloth - boucle / bent plywood / solid wood
color: cream / walnut
материал: ткань - букле / гнутая фанера / массив дерева, цвет: кремовый / ореховый



45
50
89
46

K502

materiał: rattan naturalny / drewno lite
kolor: naturalny
material: natural rattan / solid wood
color: natural
материал: натуральный ротанг / массив дерева
цвет: натуральный



ALDA

material: drewno lite / tkanina velvet
 kolory: popielaty, ciemny zielony lub beżowy
 material: solid wood / velvet cloth
 colors: grey, dark green, beige
 материал: массив дерева / ткань бархат, цвет: пепельный, темно-зеленый, бежевый



MIYA

material: drewno lite - kauczukowe / tkanina velvet BLUVEL
 kolory: czarny / popielaty #14, ciemny zielony #78 lub granatowy #86
 material: solid rubber wood / velvet cloth BLUVEL
 colors: black / grey #14, dark green #78, dark blue #86
 материал: твердая древесина - гуея / функция поворота BLUVEL
 цвета: черный / пепельный #14, темно-зеленый #78, темно-синий #86



CLARION 2

material: drewno lite - bukowe / tkanina velvet
 kolory: czarny / MONOLITH 85, MONOLITH 37, MONOLITH 77, MONOLITH 09
 material: solid beech wood / velvet cloth
 colors: black / MONOLITH 85, MONOLITH 37, MONOLITH 77, MONOLITH 09
 материал: массив бука / бархатная ткань
 цвета: черный / MONOLITH 85, MONOLITH 37, MONOLITH 77, MONOLITH 09



DIEGO 2

material: drewno lite - bukowe / tkanina velvet
 kolory: czarny / MONOLITH 85, MONOLITH 37, MONOLITH 77, MONOLITH 09
 material: solid beech wood / velvet cloth
 colors: black / MONOLITH 85, MONOLITH 37, MONOLITH 77, MONOLITH 09
 материал: массив бука / бархатная ткань
 цвета: черный / MONOLITH 85, MONOLITH 37, MONOLITH 77, MONOLITH 09



ENDO

material: drewno lite - bukowe / tkanina velvet BLUVEL
 kolory: czarny #19, granatowy #86 lub ciemny zielony #78
 material: solid beech wood / velvet cloth BLUVEL
 colors: black #19, dark blue #86, dark green #78
 материал: массив бука / функция поворота BLUVEL
 цвета: черный #19, темно-синий #86 или темно-зеленый #78



TOLEDO 3

material: drewno lite - bukowe / tkanina velvet
 kolory: czarny / MONOLITH 37 lub MONOLITH 77
 material: solid beech wood / velvet cloth
 colors: black / MONOLITH 37, MONOLITH 77
 материал: массив бука / бархатная ткань
 цвета: черный / MONOLITH 37, MONOLITH 77



MALAGA

funkcja obracania, materiał: drewno lite - bukowe / tkanina
 kolory: popielaty, beżowy lub cynamonowy
 swivel function, material: solid beech wood / cloth
 colors: grey, beige, cinnamon
 функция вращения, материал: массив бука / ткань
 цвета: пепельный, бежевый, корица



TOLEDO 2

materiał: drewno lite bukowe / tkanina velvet
 kolory: dąb miodowy / SOLO 265, MONOLITH 37, MONOLITH 77, SOLO 252 lub grafitowy / SOLO 265
 material: solid beech wood / velvet cloth
 colors: honey oak / SOLO 265, MONOLITH 37, MONOLITH 77, SOLO 252, graphite / SOLO 265
 материал: массив бука / бархатная ткань
 цвета: дуб медовый / SOLO 265, MONOLITH 37, MONOLITH 77, SOLO 252 или графит / SOLO 265



TOLEDO

materiał: drewno lite bukowe / tkanina, kolory: dąb miodowy / INARI 95, biały / INARI 91, dąb sonoma / INARI 91, dąb miodowy / INARI 22, dąb sonoma / INARI 23
 material: solid beech wood / cloth, colors: honey oak / INARI 95, white / INARI 91, sonoma oak / INARI 91, honey oak / INARI 22, sonoma oak / INARI 23
 материал: массив бука / ткань, цвета: медовый дуб / INARI 95, белый / INARI 91, дуб сонома / INARI 91, медовый дуб / INARI 22, дуб сонома / INARI 23

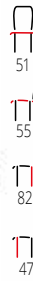

AZUL

materiał: drewno lite - bukowe / tkanina - velvet
 kolor: czarny / popielaty
 material: solid beech wood / velvet cloth
 color: black / grey
 материал: массив - бук / ткань - бархат
 цвет: черный / пепельный



AZUL 2

materiał: drewno lite - dębowe / tkanina
 kolor: dąb naturalny / popielaty
 material: solid oak wood / cloth
 color: natural oak / grey
 материал: массив дуба / ткань
 цвет: натуральный дуб / серый

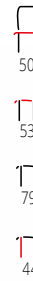

VELO

materiał: drewno lite bukowe / tkanina
 kolory: czarny - beżowy lub biały - popielaty
 material: solid beech wood / cloth
 colors: black / beige, white / grey
 материал: массив бука / ткань
 цвета: черный / бежевый или белый / серый

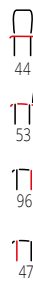

BAROCK

materiał: drewno lite - kauczukowe / tkanina
 kolor: biały - popielaty
 material: solid rubber wood / cloth
 color: white / grey
 материал: массив гевеи / ткань
 цвет: белый / серый

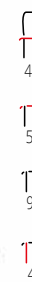

VERDI

CHARAZIAK DESIGN

materiał: drewno lite bukowe / tkanina velvet
 kolor: biały / popiel
 material: solid beech wood / velvet cloth
 color: white / grey
 материал: массив бука / бархатная ткань
 цвет: белый / серый

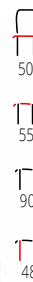



VERMONT

materiał: drewno lite - bukowe / tkanina - velvet
 kolory: dąb miodowy / MONOLITH 85, MONOLITH 09
 material: solid beech wood / velvet cloth
 colors: honey oak / MONOLITH 85, MONOLITH 09
 материал: массив бука / бархатная ткань
 цвета: черный / MONOLITH 85, MONOLITH 09



CLARION

materiał: drewno lite bukowe / tkanina velvet
 kolory: dąb miodowy / RIVIERA 91, MONOLITH 77, MONOLITH 37, MONOLITH 09, grafitowy / RIVIERA 91, biały / INARI 91
 material: solid beech wood / velvet cloth
 colors: honey oak / RIVIERA 91, MONOLITH 77, MONOLITH 37, MONOLITH 09, graphite / RIVIERA 91, white / INARI 91
 материал: массив бука / бархатная ткань
 цвета: дуб медовый / RIVIERA 91, MONOLITH 77, MONOLITH 37, MONOLITH 09, графит / RIVIERA 91, белый / INARI 91



DIEGO 3

materiał: drewno lite - bukowe / tkanina - velvet
 kolory: dąb miodowy / MONOLITH 85, MONOLITH 37, MONOLITH 77, MONOLITH 09
 material: solid beech wood / velvet cloth
 colors: honey oak / MONOLITH 85, MONOLITH 37, MONOLITH 77, MONOLITH 09
 материал: массив бук / ткань - бархат
 цвета: медовый дуб / MONOLITH 85, MONOLITH 37, MONOLITH 77, MONOLITH 09



DIEGO

materiał: drewno lite bukowe / tkanina
 kolory: dąb miodowy / INARI 91, dąb sonoma / INARI 23, biały / INARI 91
 material: solid beech wood / cloth
 colors: honey oak / INARI 91, sonoma oak / INARI 23, white / INARI 91
 материал: массив бука / ткань
 цвета: дуб медовый / INARI 91, дуб сонома / INARI 23, белый / INARI 91



ROIS

CHARAZIAK DESIGN

materiał: drewno lite bukowe / tkanina velvet
 kolor: dąb miodowy / GRANADA 2725
 material: solid beech wood / velvet cloth
 color: honey oak / GRANADA 2725
 материал: массив бука / бархатная ткань
 цвет: медовый дуб / GRANADA 2725



WENANTY

CHARAZIAK DESIGN

materiał: drewno lite - dębowe / tkanina velvet
 kolory: dąb miodowy / GRANADA 2725, dąb miodowy / GRANADA 2721
 material: solid oak wood / velvet cloth
 colors: honey oak / GRANADA 2725, honey oak / GRANADA 2721
 материал: массив дуба / бархатная ткань
 цвета: дуб медовый / GRANADA 2725, дуб медовый / GRANADA 2721



SORBUS

CHARAZIAK DESIGN

materiał: drewno lite bukowe / tkanina velvet
 kolory: dąb miodowy / GRANADA 2725, grafitowy / GRANADA 2725
 material: solid beech wood / velvet cloth
 colors: honey oak / GRANADA 2725, graphite / GRANADA 2725
 материал: массив бука / бархатная ткань
 цвета: дуб медовый / GRANADA 2725, графитовый / GRANADA 2725



48
55
82
47

HYLO

materiał: drewno lite - bukowe / MDF lakierowany / tkanina SERTA
kolory: popielaty #12 lub beżowy #2 / czarny
material: solid beech wood / lacquered MDF / cloth SERTA
colors: grey #12, beige #2 / black
материал: массив бука / МДФ окрашенный / ткань SERTA
цвет: пепельный #12, бежевый #2 / черный



45
50
81
47

BUGGI

materiał: drewno lite - bukowe / MDF lakierowany, kolor: biały
material: solid beech wood / lacquered MDF, color: white
материал: массив бука / МДФ окрашенная, цвет: белый



50
50
85
45

BARKLEY

materiał: drewno lite kauczukowe
kolor: biały
material: solid rubber wood
color: white
материал: массив гевея
цвет: белый



42
58
96
45

CARO

materiał: drewno lite / eco skóra
kolor: buk / kremowy
material: solid wood / PVC
color: beech / creamy
материал: массив / экокожа
цвет: бук / кремовый



43
58
95
46

NIKKO

materiał: drewno lite / eco skóra
kolor: ciemny orzech / ciemny brąz
material: solid wood / eco leather
color: dark walnut / dark brown
материал: массив / экокожа
цвет: темный орех / темно-коричневый



43
59
95
46

KERRY BIS

materiał: drewno lite / eco skóra
kolor: wenge / ciemny brąz
material: solid wood / eco leather
color: wenge / dark brown
материал: дерево / экокожа
цвет: венге / темно-коричневый



45
49
90
45

TUTTI 2

materiał: drewno lite - bukowe / tkanina
kolory: biały / INARI 95, szaro-zielony / INARI 95, granatowy / INARI 95, czarny / INARI 22
material: solid beech wood / cloth
colors: white / INARI 95, grey-green / INARI 95, dark blue / INARI 95, black / INARI 22
материал: массив бука / ткань
цвет: белый / INARI 95, серо-зеленый / INARI 95, темно-синий / INARI 95, черный / INARI 22



45
49
90
45

DARIUSZ 2

materiał: drewno lite bukowe / MDF
kolory: biały, dąb sonoma, dąb miodowy, ciemny orzech
material: solid beech wood / MDF
colors: white, sonoma oak, honey oak, dark walnut
материал: массив бука / МДФ
цвета: белый, дуб сонома, дуб медовый, темный орех



45
49
90
45

DARIUSZ

materiał: drewno lite bukowe / tkanina
kolory: biały / INARI 23, dąb miodowy / INARI 91, dąb sonoma / INARI 23, ciemny orzech / LARS 07
material: solid beech wood / cloth
colors: white / INARI 23, honey oak / INARI 91, sonoma oak / INARI 23, dark walnut / LARS 07
материал: массив бука / ткань
цвета: белый / INARI 23, дуб медовый / INARI 91, дуб сонома / INARI 23, темный орех / LARS 07



HUBERT 8

materiał: drewno lite bukowe / tkanina, kolory: biały / INARI 23, dąb sonoma / INARI 23, dąb miodowy / INARI 91, ciemny orzech / LARS 07
 material: solid beech wood / cloth, colors: white / INARI 23, sonoma oak / INARI 23, honey oak / INARI 91, dark walnut / LARS 07, wenge / LARS 07
 материал: массив бука / ткань, цвета: белый / INARI 23, дуб сонома / INARI 23, дуб медовый / INARI 91, темный орех / LARS 07



CITRONE

materiał: drewno lite bukowe / tkanina, kolory: biały / INARI 23, dąb sonoma / INARI 23, dąb miodowy / INARI 91, ciemny orzech / JAZZ 2
 material: solid beech wood / cloth, colors: white / INARI 23, sonoma oak / INARI 23, honey oak / INARI 91, dark walnut / JAZZ 2
 материал: массив бука / ткань, цвета: белый / INARI 23, дуб сонома / INARI 23, дуб медовый / INARI 91, темный орех / JAZZ 2

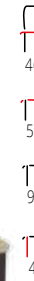

GERARD 2

materiał: drewno lite bukowe / tkanina, kolory: biały / INARI 91, dąb sonoma / INARI 23, dąb miodowy / INARI 91, ciemny orzech / TORENT BEIGE
 material: solid beech wood / cloth, colors: white / INARI 91, sonoma oak / INARI 23, honey oak / INARI 91, dark walnut / TORENT BEIGE
 материал: массив бука / ткань, цвета: белый / INARI 91, дуб сонома / INARI 23, дуб медовый / INARI 91, темный орех / TORENT BEIGE



GERARD 3

materiał: drewno lite bukowe / tkanina, kolory: biały / INARI 91, dąb sonoma / INARI 23, ciemny orzech / TORENT BEIGE
 material: solid beech wood / cloth, colors: white / INARI 91, sonoma oak / INARI 23, dark walnut / TORENT BEIGE
 материал: массив бука / ткань, цвета: белый / INARI 91, дуб сонома / INARI 23, темный орех / TORENT BEIGE



KONRAD

materiał: drewno lite bukowe / tkanina, kolory: biały / INARI 91, dąb sonoma / INARI 23, dąb miodowy / INARI 91, ciemny orzech / LARS 07
 material: solid beech wood / cloth, colors: white / INARI 91, sonoma oak / INARI 23, honey oak / INARI 91, dark walnut / LARS 07
 материал: массив бука / ткань, цвета: белый / INARI 91, дуб сонома / INARI 23, дуб медовый / INARI 91, темный орех / LARS 07



SYLWEK 1

materiał: drewno lite bukowe / tkanina, kolory: biały / INARI 91, dąb sonoma / INARI 23, ciemny orzech / TORENT BEIGE
 material: solid beech wood / cloth, colors: white / INARI 91, sonoma oak / INARI 23, dark walnut / TORENT BEIGE
 материал: массив бука / ткань, цвета: белый / INARI 91, дуб сонома / INARI 23, темный орех / TORENT BEIGE

WZORNIK KOLORÓW TAPICERKI I DREWNA KRZESEŁ DREWNIANYCH



GRANADA 2725



GRANADA 2721



RIVIERA 91



MONOLITH 85



SOLO 252



SOLO 265

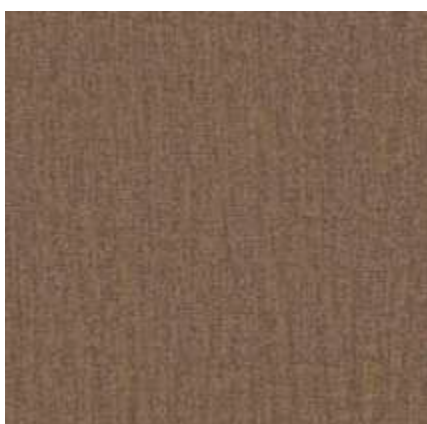

MONOLITH 09

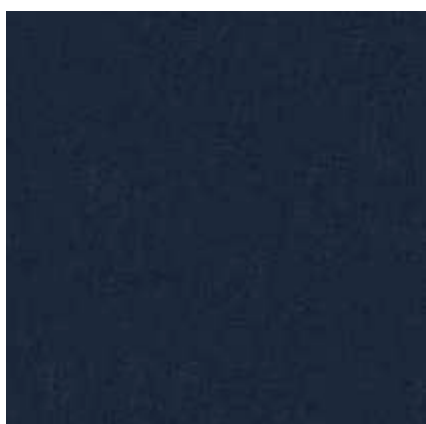

MONOLITH 77

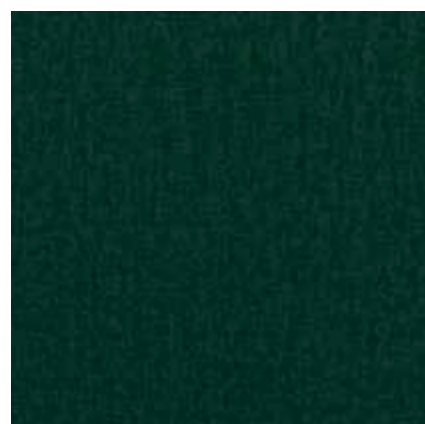

MONOLITH 37



INARI 22



ARAGON 14



ARAGON 97

Zaprezentowane kolory próbników mogą różnić się od kolorów rzeczywistych. HALMAR zastrzega sobie prawo do zmian w paletcie wykończeń.

Presented color swatches may vary from actual colors. HALMAR reserves the right to change the palette of finishes.

Представленные образцы цветов могут отличаться от реальных. HALMAR оставляет за собой право изменить палитру отделки.

WZORNIK KOLORÓW TAPICERKI I DREWNA KRZESIEŁ DREWNIANYCH



INARI 23



INARI 95

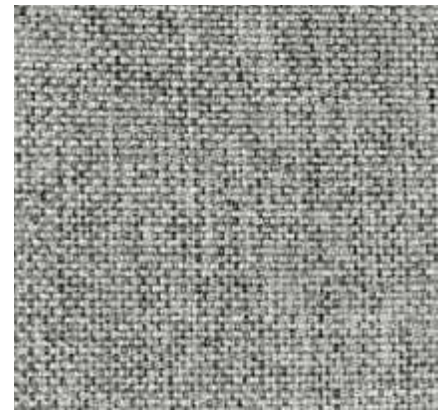

INARI 91

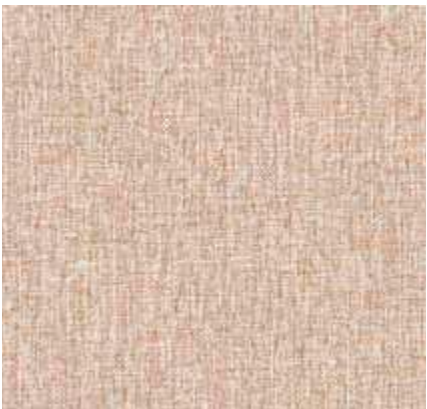

LARS 07



JAZZ 2



TORENT BEIGE



SERTA 2



SERTA 12

DĄB MIODOWY / HONEY OAK /
МЕДОВЫЙ ДУБDĄB SONOMA / SONOMA OAK /
ДУБ СОНОМАCIEMNY ORZECH /
DARK WALNUT / ТЕМНЫЙ ОРЕХ

WENGE / WENGE / ЕНГЕ

GRAFITOWY / GRAPHITE /
ГРАФИТОВЫЙ

CZARNY / BLACK / ЧЕРНЫЙ

Zaprezentowane kolory próbników mogą różnić się od kolorów rzeczywistych. HALMAR zastrzega sobie prawo do zmian w paletce wykończeń.

Presented color swatches may vary from actual colors. HALMAR reserves the right to change the palette of finishes.

Представленные образцы цветов могут отличаться от реальных. HALMAR оставляет за собой право изменить палитру отделки.





H-100	273	K237	342	K482	340	LANCE	124
H-101	272	K238	349	K483	282, 329	LANIPA	183
H-102	272	K245	329	K485	334	LARSON	70
H-103	272	K246	329	K486	329	LAVIDA	180
H-104	272	K247	346	K487	332	LEGARTO	81
H-105	274, 282	K250	347	K489	345	LEVANTER 160	203
H-106	271	K251	342	K490	281, 329	LEVANTER SZAFKA NOCNA	214
H-107	275	K259	347	K491	282, 328	LIBERTO	225
H-108	275	K265	343	K492	282, 328	LIBERTO 2	223
H-109	274	K272	343	K493	341	LIBERTO 3	222
H-110	274	K274	346	K494	324	LIMA B-1	150-151, 298
H-111	274, 282	K277	345	K495	323	LIMA KM-1	153
H-112	271	K279	343	K496	341	LIMA KM-2	153
H-113	271	K280	343	K497	340	LIMA KM-3	153
H-114	274	K282	346	K498	324	LIMA KM-4	153
H-115	271	K283	345	K499	330	LIMA LOZ-120	153, 211
H-116	271	K285	346	K500	330	LIMA LOZ-90	153, 211
H-117	273	K287	345	K501	330	LIMA REG-1	153
H-118	275	K290	331	K502	350	LIMA REG-2	153
H-119	275	K291	344	K503	326	LIMA RTV-1	153, 270
H-120	271	K292	342	K504	326	LIMA S-1	152
NEW H-121	275	K303	345	K505	338	LIMA S-2	152
NEW H-122	273	K304	331	K506	338	LIMA S-3	152
NEW H-123	273	K305	333	K507	340	LIMA SL-1	150-151
NEW H-124	273	K306	331	K508	326	LIMA SN-1	150-151, 214
HALIFAX	84	K307	344	K509	338	LIMA ST-2	150-151, 267
HAMILTON	314	K308	329	K510	326	LIMA STELAŻ	153
HAMLET	307	K309	348	K511	350	LIMA W-1	150-151
HAMPTON	249	K314	338	K512	282, 329	LINDA 120	209
HAPPY FAIRY	217	K315	339	K513	331	LINDA 90	209
HARISSA B	173	K316	346	K514	281, 328	LIVERPOOL	12
HARISSA G	173	K332	337	K515	326	LIVO KM-100	267
HARMONY	250	K333	343	K516	340	LIVO RTV	268
HARPER	308	K334	342	K517	330	LIVO RTV-180W-K	268
HARRIET 160	196	K335	283, 327	K518	340	NEW LOBSTER	218
HASEL	301	K336	283, 327	K519	324	LOCARNO	90
NEW HAZARD	233	K337	283, 327	K520	324	LOGAN 2	120
NEW HELDER	311	K338	344	K521	337	LOOPER 2	86
NEW HELDER 2	311	K344	346	K522	340	LOPEZ	41
HENDERSON	39	K348	347	K523	324	LORD	50
NEW HENRY	62-63	K349	347	K524	326	LORETO	302
NEW HILARIO	16-17, 19	K357	341	NEW K525	336	NEW LORIS	244
HILTON	311	K360	342	NEW K527	322	LOTUS	307
HOLLYWOOD	294-295	K364	335	NEW K528	322	LOZANO	42
HOLLYWOOD XL	295	K365	335	NEW K529	281, 328	LUANA	179
HONOR	306	K366	335	NEW K530	281, 328	NEW LUCIANO	24-25
HORIZON	42	K368	343	NEW K531	325	LUINI	266
HORUS	75	K369	343	NEW K532	281, 328	LUINI 16	266
HUBERT 8	355	K371	343	NEW K533	322	LUNGO	12
HUGO	43	K373	342	NEW K534	325	LUXOR	219
NEW HYLO	354	K377	333	NEW K535	323		
		K379	339	NEW K536	323	M	
I		K381	331	NEW K537	330	MACAO	168
IBIS BUTTERFLY	319	K384	335	NEW K538	336	MADISON	170
IBIS PARIS	319	K385	331	NEW K539	336	NEW MALAGA	352
IDEA 180	160	K386	335	NEW K540	322	MALCOLM	124
IGNAZIO	304	K388	338	NEW K541	283, 327	MANADO	179
IGOR	303	K390	331	NEW K542	322	MANCHESTER	9
IKARO	232, 278	K392	342	NEW K543	325	MANTA	184
IKARO 2	232, 278	K396	350	NEW K544	350	MANTUS	311
IKARO XL	232, 278	K399	335	NEW K545	350	NEW MANUEL	18
ILARIO	230	K400	283, 327	NEW K546	323	MARCO	15
INCAS	320	K401	283, 327	NEW K547	336	NEW MARCUS	300
INDIANA	232, 283	K402	342	NEW K548	336	MARGARET 3 260	164
INDIGO	221	K404	335	NEW K549	337	MARGARITA 160	193
NEW INES	165	K407	284, 327	NEW K550	323	MARIFFA	173
INFERNO KONSOLKA	293	K409	343	NEW K551	330	MARIJA 200	162, 163
INFERNO STÓŁ	72	K410	335	NEW K552	325	MARINELLA	217
INFINITY	171	K416	348	NEW K553	323	NEW MARIO	309
INFINITY 2	172	K417	337	NEW K554	322	NEW MARISOL 160	193
INFINITY 2 KWADRAT	172	K420	342	NEW K555	330	MARLEY	28
IRIS	173	K421	333	NEW K556	330	MARSHAL	239
ISABELLE	170	K426	334	NEW K557	329	MARTIN	27
ISMENA	170	K427	333	NEW K558	325	MARVEL	237
ISO	321	K429	332	NEW K559	325	NEW MASON	301
ISO C	321	K430	332	NEW K560	336	MASSIVE	74
		K431	341	NEW K561	334	MASTER	285
J		K432	334	NEW K562	350	MATA PODŁOGOWA	320
JACKSON	71	K436	330	NEW K563	350	MATADOR	256
NEW JAMAL	244	K437	339	KABIR KWADRAT	123	NEW MATILDA 160	210
NEW JANSEN	305	K438	339	KAMPA	182	NEW MATILDA 90	207
JASPER	123	K441	344	KARIDA	179	MATRIX	317
NEW JAVA	176	K442	344	KARIDA-S	179	MATRIX 2	276, 317
JEFF	256	K443	338	NEW KARIM	244	MATRIX 3	317
JENNA	184	K444	343	KATIA 220	163	MAURO	313
JORDAN	247	K446	339	KAYLEON 160	199	MAURYCZY	111
JOSEPH	101	K448	341	KENT	121	MAX 2	258
JULIA	299	K449	339	KERRY BIS	354	MAX BIS PLUS	258
NEW JULIETA	167	K450	334	NEW KEVIN	308	MEDEA	189
		K451	326	KIM	167	MELBY	233, 280
K		K452	326	KING	311	MELISA	225
K66	349	K453	339	KING 2	311	MELODY	231, 283
K66S	349	K454	334	KIRBY	182	MEMORY	249
K70	349	K455	333	KITTY	318	MENTONA 2	182
K85	348	K456	283, 327	KITTY 2	318	MERCURY	171
K104	348	K457	284, 327	KN-4	292	MERCURY 2	171
K108	347	K458	334	KN-5	292	NEW MERCURY 3	169
K132	347	K459	341	KONAMI	6	MERCY	73
K137	349	K460	331	KONRAD	355	MERIDA 160	200
K147	348	K461	341	KOŁKO KAUCZUKOWE	320	MERRY	224
K155	349	K462	337	KSAWERY	110	METRO	266
K184	347	K463	332	NEW KSENIA 240	158	MEZO B-1	144-145
K186	349	K464	332	KUBUŚ	318	MEZO KM-1	144-145
K187	349	K467	326	KWADRO	186	MEZO KM-2	144-145
K188	344	K468	332	KWADRO KWADRAT	186	MEZO KM-3	144-145
K194	344	K471	341			MEZO KM-4	144-145
K201	329	K472	282, 327	L		MEZO REG-1	144-145
K202	349	K473	333	LAHTI	252	MEZO RTV-1	144-145, 270
K206	343	K474	331	LAMELLO	104	MICHELLE	175
K209	348	K475	340	NEW LAMINO KM-1	128-129	MIDAS	285
K210	349	K477	340	NEW LAMINO KM-2	128-129	MIDAS STÓŁ	285
K211	347	K478	338	NEW LAMINO LAW-1	128-129, 184	NEW MIGUEL	90
K214	346	K479	333	NEW LAMINO RTV-1	128-129, 269	NEW MILANO 1S	252
K224	347	K480	332	NEW LAMINO S-1	128-129	NEW MILANO 2S	252
K228	347	K481	340	NEW LAMINO W-1	128-129	NEW MILANO 3S	252

NEW MILTON	122	PEREZ	75	SERGIO	297	NEW UNIVERSE 3	169
MINERWA	167	PERLA 260	161	SERGIO XL	297	UNIVERSE KWADRAT	169, 172
MINERWA 2	177	PERONI	29, 43, 80	SEVILLA	177	URBANO	65
MINTY	259	PIETRO	312	NEW SEVILLA S	177	V	
MISTRAL	47	NEW PILLOW	253	SEWERYN	110	NEW VAGNER	39
MIYA	351	PINO	280	SHARK	277	VALDEZ	302
MİYAKI	40	PIXEL	52	SIDNEY	312	VALDEZ 2	303
MOBIL	285	PIXEL 2	82	SILVESTRO	35	VALENTINA 160	211
MOBIUS	142-143	PODIUM	178	SILVIA	213	VALENTINO	8
MODENA 140	198	POLARIS	212	SIMON 2	299	NEW VALERIO	309
MODENA 160	198	POLLY	259	SMART B-1	140-141, 289	VALERY 160	200
MODENA 180	198	POP	321	SMART KR	140-141, 326	VALOR	303
MODENA 2 160	198	PORTO	320	SMART REG-1	140-141	NEW VASCO	220
MODENA 3 160	198	PORTO 2	320	SMART REG-2	140-141	VEGAS	13
MODEX	119	PORTOS	320	SMART RTV-1	140-141, 270	VELDON	80
MODEX 2	119	PRESTIGE	314	SMART ST	66, 140-141	VELO	352
MODULO 160	190-191	PRESTIGE SKID	314	SNAP	268	VELVA	250
MOLINA	7	PRESTON	309	SOCKET	303	VENOM 135/185	77
MONACO	48	PRIMA 2	214	SOFIA 160	205	VENOM 160/210	77
MONOLIT	174	PRIMA 3	214	SOFT	256	VENOM-U LAW	178
MONTY	259	PRIME	221	SOFT 2	256	VENTO	156-157
MORATA	7	PULSAR	257	SOFT 2 XL	256	VENUS	171
MOREL	315	PULSAR 2	257	SOFT 3	229	NEW VENUS 2	169
MORENA	166	NEW PUPPY	216	NEW SOLARIA	243	SOLARIS	171
MORETTI	73	PURE	317	SOLARIS	302	NEW VERDE	166
MORGAN	68	PURIO	240	SOLOMO 160	192	VERDI	352
MOSLER KRZESŁO	285	Q		NEW SONAR	301	VERMONT	353
MOSLER LEŻAK	285	QUAD	309	SONATA XXL	321	VERONICA 160	212
MOSLER STÓŁ	285	R		NEW SONIA	184	VERONICA 90	212
MOZAMBIK	82	RADUS	76	SONIC	307	NEW VERSO	215
MOZART	99	RAFELLO	56	SORBUS STÓŁ	97, 100	VERTIGO	32
MURANO KM-1	136-137	RAGNAR	305	SORBUS KRZESŁO	353	VESPA	178
MURANO KM-2	136-137	RAMONA	172	SORENTO	48	VESPA S	178
MURANO KM-3	136-137	NEW RAMOS	301	SPEED	217	VESPER	55
MURANO LAW-1	136-137, 181	RANDOM KM-1	138-139	SPIDERCAR	216	NEW VESUVIO	301
MURANO RTV-1	136-137, 270	RANDOM KM-2	138-139	SPIN 2	303	NEW VESUVIO 2	301
MURANO S-1	136-137	RANDOM LAW-1	138-139, 181	ST-3	267	VIERA 160	212
MUSAKA	182	RANDOM P-1	138-139	ST-7	267	VIGOR	314
MUSCAT	8	RANDOM P-2	138-139	ST-8	265	NEW VIKTORIA 240	158
N		RANDOM P-2	138-139	ST-9	265	VILMER	55
NEW NANDO	122	RANDOM P-2	138-139	ST-11	267	VINCENZO	6
NANI	318	RANDOM RTV1	269	ST-12	265	VINSTON	22
NARVIK B-1	148-149, 291	RANDOM RTV-1	138-139	ST-13	265	VIOLA 260	162, 163
NARVIK B-2	148-149	RANDOM RTV-180K	138-139, 268	ST-14	265	VIOLETTA 120	211
NARVIK B-2	148-149	RANDOM RTV2	269	ST-15	265	VIOLETTA 140	211
NARVIK REG-1	148-149, 264	RANDOM RTV-2	138-139	STANFORD	54	VIOLETTA 160	211
NARVIK REG-2	148-149, 264	RANDOM RTV3	269	STANFORD XL	54	VIRE	313
NATANIEL	125	RANDOM RTV-3	138-139	STANLEY	314	VIRE 2	313
NEA	185	RANDOM S-1	138-139	STELLA	189	VIRE SKID	314
NEA KWADRAT	185	RANDOM W-1	138-139	NEW STEVEN	309	VISION	47
NEAPOL	217	RANGER	307	STILO	312	NEW VITORINO	18
NEW NEGRO	303	RAPID	314	STILO 2	312	VIVALDI	30
NEW NELA	213	RASMUS	284	STING	117	VOLKER	234
NEMO	318	RAVEL	237	STOPKA	320	VOLTA	178
NEW STARTER 2	125	RAYMOND	10	STORM	318	VOYAGER	308
NEXUS	57	RAYMOND 2	11	SUMATRA 90	209	W	
NICEA 2	182	NEW RAYMOND 3	11	SUSANNA	167	W11	262
NICOLAS	92	REG-10	265	NEW SWING KM-1	126-127	W13	263
NIKKO	354	REG-19	264	NEW SWING KM-2	126-127	W24	262
NILS	299	REG-21	264	NEW SWING LAW-1	126-127, 184	W30	263
NINA 3 H	189	NEW REGINALD	4	NEW SWING RTV-1	126-127, 269	W33	262
NINA 5	189	NEW REGINALD 2	4	NEW SWING S-1	126-127	W34	262
NISA	182	RELAX	310	NEW SWING W-1	126-127	W35	263
NEW NITRO	305	RELAX 2	310	SYLWEK 1	355	W45	262
NEW NITRO 2	305	REYNA	175	SYRIUSZ	212	W46	263
NOBEL	49	REZZO	239	T		W50	263
NORD	49	RICARDO	51	NEW TALBI	166	W53	262
NUBIRA	168, 176	RICO	316	TALON	315	W56	262
NUBIRA-S	168, 176	RINGO	99, 112, 113	TAMARA 240	159	W57	262
NEW NUNEZ	259	RINO	311	TANGER	307	W58	262
O		ROBERTO	255	TATIANA 240	159	W60	262
OLAF	308	ROBINSON	26	TEKSAS	311	W63	263
OLIVIA	171	ROCCA	277	THOMAS	309	W65	262
OLMO	68	ROIS KRZESŁO	353	TIAGO	83, 114	NEW W66	262
OMAR	119	ROIS STÓŁ	98	TIAGO 2	114	NEW W67	262
OPTICO	53	ROLO	182	TIAGO KWADRAT	106	NEW W68	262
OPTIMA	257	NEW ROMANO	309	TICO	260	WALTER 2	121
OPTIMA 2	257	RONALD	118	TIMMY	317	WEBER	304
OREO	168, 176	RONDO	10	TIMOTEO	315	WENANTY KRZESŁO	353
ORLANDO 160	192	NEW ROSA	166	TINA	173, 284	WENANTY STÓŁ	96
NEW OSARIO	166	ROSALIA	173	TIROL	320	WHISPER	231, 280
OSKAR	284	RUBEN	106, 117	TITAN	238	WILLIAM	118
OSLO 15	251	RUBIK	261	TIZIANO	32	WINDSOR	94, 98
OSLO 25	251	RUBIN	306	TOLEDO	352	WINNY	266
OSLO 35	251	RUBIO	302	TOLEDO 2	352	WONDER	245
OSMAN	22	NEW RUSSO 90	207	TOLEDO 3	351	WOODY	175
NEW OSVALDO	300	S		TONY	313	WOODY-S	175
P		SABRINA 160	197	TOPIC	313	WU-8	263
NEW PABLO	301	SABROSA	181	TORINO	313	WU-11	263
NEW PACHO	259	SALVADOR	27	TORONTO	56	WU-13	263
PADVA 120	201	SAMARA 160	204, 205	TRAFICA	182	WU-18	263
PADVA 160	201	SAMARA 2 160	205	NEW TRAVERSO	174	WU-31	263
PAGONI	237	SAMRT KM-1	140-141	NEW TRAVERSO S	174	WU-32	263
PALAZZO 160	196	SANDOR	45, 57	NEW TRAVERTINO KWADRAT	174	WU-33	263
PALERMO	46	SANDOR 2	44	NEW TRAVERTINO OKRĄGŁA	174	X	
PAMPA	177	SANDOR 3	61	NEW TRAVERTINO S KWADRAT	174	XARELTO	105
PANAMA 120	209	SANDY 160	203	NEW TRAVERTINO S KWADRAT	174	XAVIER	74
PANAMA 90	209	SANDY 2 160	204	NEW TRAVERTINO S KWADRAT	174	XENA KWADRAT	178
NEW PANCO	315	SANNA 90	206	NEW TRAVERTINO S KWADRAT	174	XENA PROSTOKĄT	178
PANTERA	184	SANTI	229	TRIBECA	167	Y	
PAOLA	170	SANTO	302	TRIPOLIS	70	YAVA	182
PAR-1	265	SARA	294	TROY	280	YETI	261
PARADISE	248	SARDINIA	173	TULIP	316	YOHANN	83
NEW PAREDES	301	SASHA	182	TULUZA	180	Z	
PASCAL	52	SATURN	314	TURYN	217	ZENGA	177
PASCO	316	SAVANA	183	NEW TUTTI 2	354	NEW ZLATAN	280
PASTORE	241	SCALITA	166	TWINS	167	ZOOM	313
PATRIZIO	34	SCANDI FOTEL	241	TYMON 2	187		
PAULA	260	SCANDI PODNÓŻEK	261	TYRION	236		
NEW PAULINIO	254	SCANDINO 160	194	U			
NEW PEDRO	88-89	SCROLL	306	UMBERTO	60		
PERCY 160	197	SELENA	170	UNIVERSE	169, 172		
		SEMI	245	UNIVERSE 2	172		
				UNIVERSE 2 KWADRAT	172		



 **HALMAR**

37-450 Stalowa Wola
ul. Centralnego Okręgu Przemysłowego 2
tel.: +48 15 843 28 10, fax: +48 15 842 19 57
email: hurtownia@halmar.pl

 facebook.com/halmar.meble
 instagram.com/halmar.meble
 linkedin.com/company/halmarfurniture
 pinterest.com/halmarmeble

www.halmar.pl